

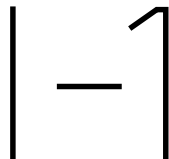

USER
MANUAL

IMPOSSIBLE



USER MANUAL

Please be sure to read through this manual before using the I-1.
Keep for future reference. For updated information, video tutorials
and more, please visit: support.the-impossible-project.com

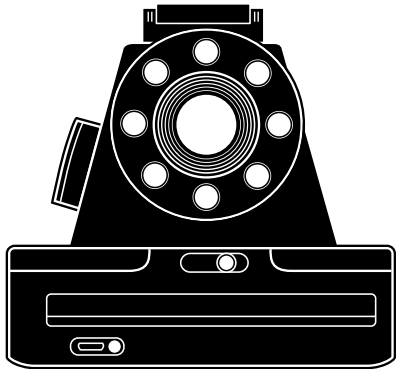

The Impossible I-1 is an easy to use, point and shoot analog instant camera for the original instant photo format. It makes real, physical photos that develop in the palm of your hand. The I-1 features an advanced ring flash, designed for taking great portraits. It can also be used with the I-1 App for iOS, which lets you try creative techniques like light painting and gives you full photographic control of manual features like shutter speed and aperture.

Parts diagram

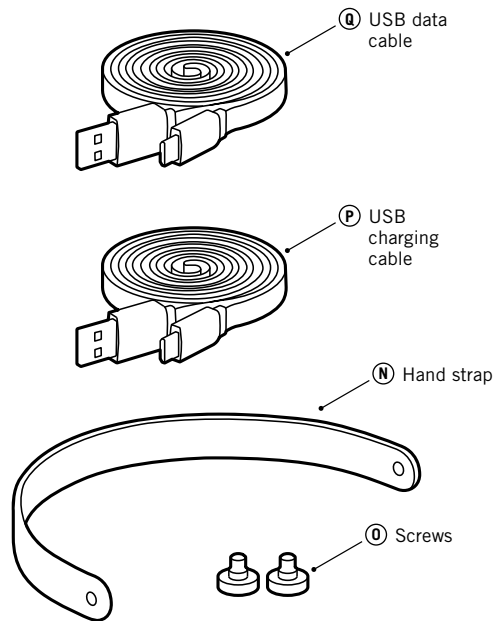
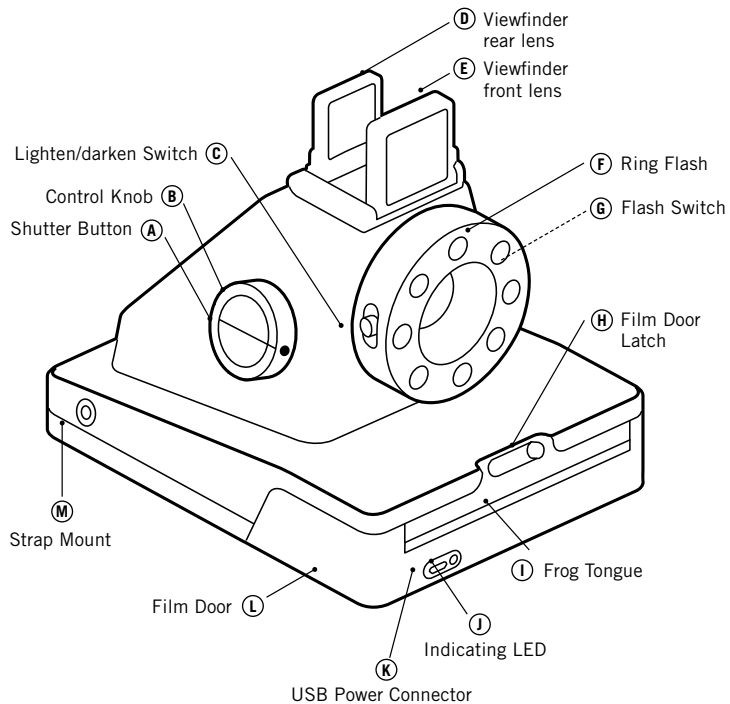

The Viewfinder

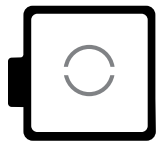

Front lens



Rear lens



Lens alignment

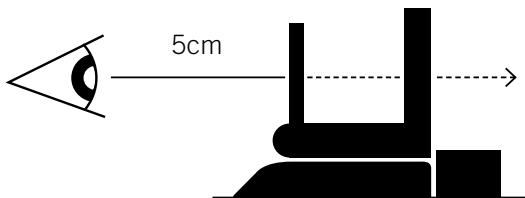

The Ring Flash

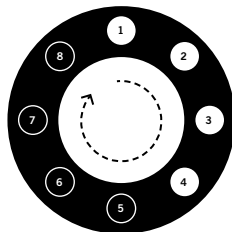

REMAINING PHOTOS

CONTROL KNOB: ○ → ●

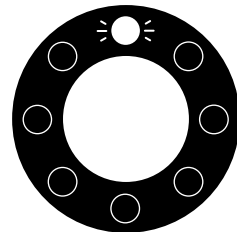

NO PHOTOS / NO FILM PACK

CONTROL KNOB: ○ → ●

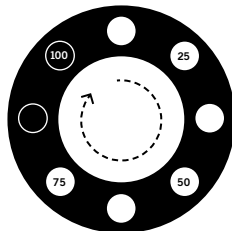

BATTERY LEVEL (%)

CONTROL KNOB: ○
+ SHUTTER BUTTON

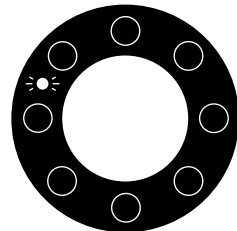

SEARCHING FOR DEVICE

CONTROL KNOB: ⚡

How to use the I-1

IMPORTANT: Always charge the I-1 fully before using

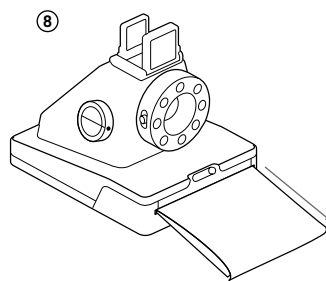
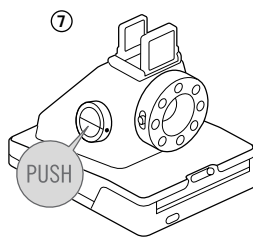
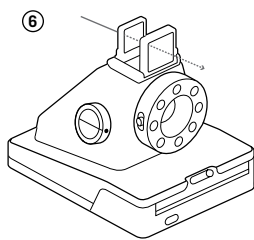
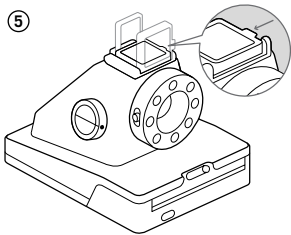
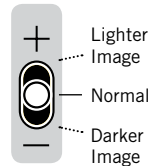
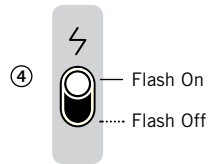
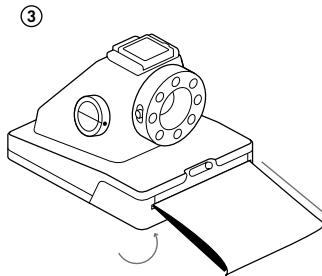
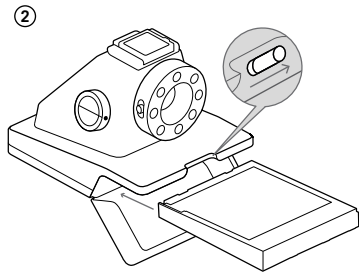
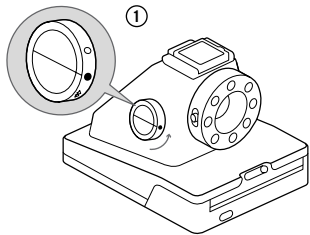

CONTENTS

ENGLISH **10**

Box Contents
How to Use the I-1
Further Guidance
The I-1 App
Troubleshooting & FAQ
Customer Support
Safety Information
Compliance

DEUTSCH **26**

Inhalt der Verpackung
So verwenden Sie die I-1
Weitere Hinweise
Die I-1 App
Fehlerbehebung und FAQ
Kundendienst
Sicherheitsinformationen
Compliance und Garantie

ITALIANO **46**

Contenuto della confezione
Come utilizzare l'I-1
Istruzioni avanzate
L'App I-1
Risoluzione dei problemi e FAQ
Assistenza Clienti
Informazioni sulla sicurezza
Conformità e garanzia

FRANÇAIS **64**

Contenu de la boîte
Utilisation de l'I-1
Conseils supplémentaires
L'Appli I-1
Dépannage & FAQ
Service clientèle
Consignes de sécurité
Conformité & Garantie

ESPAÑOL **84**

Contenido de la caja
Cómo utilizar la I-1
Instrucciones adicionales
La aplicación I-1
Solución de problemas y FAQ
Servicio de atención al cliente
Información relativa a la seguridad
Cumplimiento y garantía

PORTUGUÊS **104**

Conteúdo da embalagem
Como usar a I-1
Orientações adicionais
A aplicação I-1 App
Resolução de problemas e FAQ
Apoio a Clientes
Informações de segurança
Conformidade e garantia

日本語 **122**

内容物
I-1の使い方
詳細ガイダンス
I-1アプリ
トラブルシューティングとよくある質問
カスタマーサポート
安全に関する情報
規制への適合および保証

中文 **138**

包装盒内容物
I-1 使用方法
更多指导
I-1 应用程序
故障排除与常见问题解答
客户支持
安全信息
合规与质保

繁體中文 **154**

包装盒内容物
I-1 使用方法
更多指导
I-1 应用程序
故障排除与常见问题解答
客户支持
安全信息
合规与质保

BOX CONTENTS

I-1 CAMERA

DETACHABLE VIEWFINDER

USB CHARGING CABLE

USB DATA CABLE

ARCHIVE/DISPLAY BOX

USER MANUAL

QUICK START GUIDE

CAMERA HAND
STRAP & SCREWS

CLEANING CLOTH

I-1 APP INFO LEAFLET

HOW TO USE THE I-1

CHARGE THE CAMERA

Important: The I-1 will not be charged upon purchase – it must be fully charged before first use. You should charge the I-1 fully before every use to ensure it has enough power for the duration of your shoot. A full charge usually takes just one and a half to two hours when you use the dedicated I-1 USB charging cable (P) with a smartphone power adapter or computer USB port. To charge the camera, plug the USB charging cable (P) into the micro USB slot on the camera door (K). Then plug the other end of the cable into a charger such as your iPhone charger, or into your computer's USB slot. The red power indicator LED (J) will switch off as soon as the battery is fully charged.

① TURN THE CAMERA ON/OFF

To turn the camera on, turn the control knob (B) counter-clockwise

until the yellow lines on the control knob and shutter button (A) line up, and the filled circle symbol is at the front. To turn it off again, turn the control knob clockwise until the empty circle symbol is at the front and the yellow line is pointing downwards.

② LOAD THE FILM

Slide the film door latch (H) to open the film door (L). Push the film cassette all the way in, with darkslide up and plastic base at the bottom.

Note: Please check individual film packaging for development time, handling and storage details.

③ CLOSE FILM DOOR

When you close the film door, the darkslide will eject from the camera automatically, underneath the frog tongue. The plastic frog tongue is designed to protect images from light as they develop – it should not be removed. Take the darkslide out from under the frog tongue and let the frog tongue roll back up. If

the darkslide has not ejected, take out the film pack and re-insert it, making sure it is pushed all the way to the back of the camera.

④ SET FLASH & LIGHTEN/DARKEN

Flash: You can find the flash on/off switch (E) on the side of the lens barrel. To turn the flash on, push the flash on/off switch up so it meets the yellow lightning flash symbol. The flash is on by default when you unpack the camera. **We recommend that you use the flash in all conditions except bright, direct sunlight.**

Note: the camera should be fully charged to take best advantage of the ring flash.

Lighten/Darken: Use the lighten/darken switch (C) on the opposite side of the lens barrel to adjust the exposure of your shot. To get a brighter photo, move the lighten/darken switch up to the plus position. For a darker photo, move the lighten/darken switch down to the minus position. These two settings

correspond to different Exposure Values (EV). The camera's Exposure Values are $+2/3$ (when you move the switch up) and $-2/3$ (when you move the switch down).

⑤ OPEN THE VIEWFINDER

To open the viewfinder **(D)** & **(E)**, gently push the tab labeled 'push' sideways in the direction of the arrow. This will release the latch and the viewfinder will pop up. To close it again, simply fold it down, rear lens first, pressing gently downwards until the latch clicks shut.

Using the viewfinder: The I-1 uses a mechanical pop-up viewfinder with reflective silver markings that help you to align the camera correctly for a well-composed shot. The viewfinder is most accurate when you hold it 4–5cm away from your eye. To use the alignment markings, follow these steps:

- Close one eye and hold your camera out in front of you, at first about 20cm away from your face.
- Train your eye on the silver dot on the viewfinder's rear lens. Move the camera until the silver dot is in the center of the circle on the front lens.
- Move the camera towards you until the viewfinder is 4–5 cm away from your eye. The dot will become blurry but should still be visible inside the circle. You'll see that the view through the viewfinder has become sharp.
- Remember that the viewfinder sits above the camera's lens, so at very close distances (1.2 meters or less), you will need to aim higher than what you see in the viewfinder to compose your shot correctly.

Note: See "The Viewfinder" diagram on the inside cover of this manual.

⑥ COMPOSE YOUR PHOTO

The I-1 uses infrared light to work out how far away the subject is. In order for this to work most effectively, your subject should be at the center of your composition while the camera is focusing. If you don't want your subject to be in the center of your photo, first compose the shot with the subject at the center. Then press the shutter button halfway in to focus. To avoid a blurry photo, make sure you are at least 30cm away from your subject when you take the picture.

Important: The shutter button has two positions: press it lightly halfway in to focus, and firmly all the way in to take a photo. You will feel a very subtle click when you reach the halfway position. Practice this a few times while the camera is switched off to get a feel for it.

Keep your finger on the shutter button as it's pressed halfway in, then reframe your shot by moving your subject off-center. Then,

finally, push the shutter button all the way in to take the photo. Your subject will remain in focus even though it is no longer centered.

⑦ TAKE THE PHOTO

Press the shutter button **(A)** halfway to automatically focus your shot. Press the shutter button all the way in to take the photo. The photo will be ejected from the slot at the front of the camera as soon as you let go of the shutter button. It will be shielded from the light by the frog tongue **(I)**, which also holds it in place.

⑧ REMOVE AND SHIELD THE PHOTO

Remove the photo from beneath the frog tongue and let the frog tongue roll back into the camera. Place the photo face down to continue shielding it from light as it develops.

FURTHER GUIDANCE

HOW THE RING FLASH WORKS

The I-1 ring flash is made up of 12 individual LEDs. 8 LEDs (1 red, 7 white) provide the main light source and give status indications – these are supplemented by 4 smaller LEDs. When you take a photo, all 12 LEDs will flash at once, to provide a bright but soft light.

Important: always use the flash for every shot, unless you're shooting in bright, direct sunlight.

As well as lighting photos, the ring flash also gives you information about the camera's current status. You can use the ring flash to see:

How much film is left in the pack

Every time you turn the control knob to the on position, the ring flash will light up. The number of LEDs which light up corresponds to the number of shots you have left. So e.g. if six LEDs light up, there are six shots left in that film pack.

If you have used up all 8 shots in your film pack, or if there is no film pack inserted in the camera, then the red LED (top) will blink rapidly when you turn the camera on.

How much battery you have left

If you press the shutter button **A** while the camera is switched off, the number of LEDs which light up will correspond to battery level. So e.g. if six bulbs light up, your camera's battery is 6/8 charged. When the I-1 battery is low (3 or fewer ring flash LEDs light up), then the red LED power indicator **J** will blink on and off and the flash will no longer work. At this point you should only use the camera for photography in bright, direct sunlight.

Important: Due to the high power requirements of the ring flash, we recommend that you always charge the I-1 before use, for about an hour, using the USB charging cable provided.

COMPATIBLE FILM

The I-1 works with all Impossible 600-type and Impossible I-type films, in either color or black & white.

REMOVING THE VIEWFINDER

The viewfinder is removable. It's attached to the top of the camera with magnets, which makes it easy to detach and reattach. When you want to reattach it, it will simply slide and click into place. You will need the viewfinder to compose all your shots, but you can remove it when you need to throw your camera into a bigger bag or suitcase.

CLEANING THE VIEWFINDER

When cleaning the viewfinder, we recommend that you only use cleaning cloths made for optical lenses, like the one included in the I-1 box. Do not use any solvent, such as alcohol, to clean the viewfinder, as this may damage the silver markings.

CLEANING THE CAMERA'S ROLLERS

To clean the camera's rollers, first make sure the I-1 is switched off. Then open the film door **L** - the rollers are two metal cylinders located just inside. Position your thumbs on top of the rollers on either side, then gently turn inwards, towards the camera. Clean the rollers as you go, using a soft cloth slightly dampened with water. Do not use solvents or chemical cleaners, as these may damage the camera. Then make sure you turn the camera on before you close the film door again. This will reset the roller position.

POWER SUPPLY

Charge the I-1 fully before every use to ensure it has enough power for the duration of your shoot (see "CHARGE THE CAMERA"). The red power indicator LED **J** switches off as soon as the battery is fully charged. The rechargeable Li-ion battery will typically last long

enough for you to shoot 15 packs of film at once, or for three days of use on and off. You can check how much battery life you have by counting how many LEDs in the ring flash blink when you turn the camera off and on again.

When the I-1 battery is low (3 or fewer ring flash LEDs light up), then the red LED power indicator **(J)** will slowly blink on and off and the flash will no longer work. When the battery is critically low, the blinking becomes more rapid and the camera will cease operation.

UPDATING CAMERA SOFTWARE

The I-1 box includes a USB data cable **(Q)**. This is a dedicated cable for data transfer between the camera and a computer. Please only use it if for updating the software of your I-1.

ATTACH THE CAMERA HAND STRAP

The I-1 comes with a removable hand strap **(N)**. To attach it to the camera, first locate the two circular

strap mounts **(M)** on the sides of the camera towards the back. When you get your camera, it will come with two screws **(D)** in the accessories compartment. Position the screws at either end of the strap over the mount holes. Twist the screws in until they can go no further and are holding the strap firmly in place.

USING A TRIPOD

The I-1 has a tripod socket in its base, which works with most standard tripods. Simply screw your tripod mount onto the I-1.

Note: with most tripods, the tripod mount will need to be unscrewed before you can load or exchange film into the I-1.

THE I-1 APP

THE I-1 APP FOR iOS & ANDROID

The I-1 works as a standalone point and shoot camera, but you can also unlock more features through the I-1 App for Apple iOS (8 and up) and Google Android (4.3 and up). To check whether your Apple or Android device is compatible with the I-1, visit this link:

support.the-impossible-project.com

DOWNLOADING THE I-1 APP AND CONNECTING IT WITH YOUR CAMERA

Download the I-1 App to your device. Search for 'Impossible I-1' in the Apple App Store or Google Play Store. To connect the camera to the App, put the camera in App Mode by turning the control knob **(B)** counterclockwise until the Bluetooth symbol is at the front. A blue indicating LED within the camera's ring flash will blink slowly as it searches for a device to pair with. Make sure Bluetooth

is enabled on your smartphone or iPod touch, then open up the App. You'll know the devices are paired when the App screen reads 'Connection Successful' and the blue LED stops blinking.

If you are having trouble connecting the camera to the App, then try resetting the camera by pressing the reset button. You can find the reset button inside the film door – it's a small black dot on the top left-hand side, above where the film pack is inserted. To push the reset button, carefully apply gentle pressure with a narrow pointed object like a pencil or a toothpick.

TROUBLESHOOTING & F.A.Q.

The I-1 won't eject my photo

Make sure that the control knob is in the 'on' position: the yellow line on the control knob should be lined up with the line on the shutter button.

Make sure that your I-1 camera is charged: the power indicator LED (J) should glow red if the camera is on and charged. It will rapidly blink red if it doesn't have enough power to operate. If the light doesn't turn on, the battery may be completely empty and need to be charged.

Make sure you still have film in your camera: to check, turn the control knob off and on. The ring flash will indicate how many shots you have left. If the red LED (top) in the ring flash blinks rapidly when the camera turns on again, this means that there are no shots left in the film pack, or that no film pack is inserted.

Make sure you press the eject button all the way in to ensure that the photo ejects properly. If the camera is still unresponsive, try pressing the reset button inside the film door to do a hard reset.

The ring flash doesn't fire when I take a photo

Make sure that the ring flash is switched on – the flash on/off switch should be pushed up so it meets the yellow lightning flash symbol.

(continued)

My photo turned out slightly too dark

If the flash still won't fire, then the camera may be conserving battery life in low power mode. You can check if this is the case by looking at the red power indicator LED – if the camera is on and it is blinking, the flash will be inhibited in order to conserve battery, and the camera needs to be charged.

Make sure you use the camera with flash ON: we strongly recommend that you always use the flash when shooting indoors, as well as outside at night-time, at dusk and on cloudy days.

Make sure you are not shooting towards the sun: the I-1 meters the average light level it sees. When shooting towards sunlight, the sun exposes the image in such a way that it can become too dark to reveal your subject properly.

Move the lighten/darken switch (C) on the right side of the lens barrel to the + position for a brighter image.

My photo turned out blurry or fuzzy

The I-1 autofocus system selects the focus distance when you press the shutter button **(A)** halfway in. It will use the center of what you see as the reference point. If your subject is off-center, move your subject to the center of your shot, then press the shutter button halfway in. Recompose your shot while still holding the shutter button half pressed in.

Hold the camera steady when shooting, especially in low light conditions, and make sure you have a strong light source to illuminate your shot. We strongly recommend that you always use the flash when shooting indoors and outdoors at nighttime, at dusk or on cloudy days. You can also use a tripod to give your camera a stable base.

Make sure you are not too close to your subject when you take a photo. In order to avoid blurriness, you should shoot from at least 30cm away.

Horizontal bars appear across my image

If you see horizontal bars or stripes across your photo, this means that the camera's rollers are depositing dirt or developer paste on the image and need to be cleaned. To clean the rollers, first open the film door **(L)** and remove the film pack from the camera. Then gently wipe down the rollers with a soft, damp cloth.

TIPS FOR MAKING GREAT PHOTOS

MAKE PHOTOS INDOORS

Always use the flash when shooting indoors, even when you don't think you need it. Indoor light appears yellow on Impossible film – the I-1's ring flash is designed to compensate for this.

MAKE PHOTOS AT NIGHT

Getting a good photo at night means paying attention to the light already in the scene. You will need different settings whether you're shooting at a party or trying to capture streetlight, for example. When shooting at a party (or in any indoor nighttime environment), you should always use the flash. You can also try moving the lighten/darken switch up to get a brighter shot. If you want to capture city lights at night, you can use the I-1 App to fine-tune your image by adjusting aperture and shutter speed in Manual Mode.

MAKE PHOTOS OUTDOORS

Natural light is your best friend when it comes to instant photography. On a sunny day, outdoors, you don't need to use the ring flash at all. Make sure that the sun is always behind you when you shoot. If your environment is very bright, you can try moving the lighten/darken switch down to the 'darken' position to let less light into the shot and ensure it isn't blown out. Remember that if you are not shooting in bright, direct sunlight, we recommend that you still use the ring flash.

MAKE LANDSCAPE PHOTOS

If you're trying to capture a landscape, make sure that the sun or main light source is behind you to prevent the image from being blown out. On a gloomy day you may wish to put the camera on a steady surface, which makes it easier for the entire scene to remain in focus.

CUSTOMER SUPPORT

The Impossible Customer Support Team is always more than happy to hear from you. Please get in touch using the contact details provided below.

For more detailed and up-to-date information, please visit support.the-impossible-project.com

USA/CANADA

usa@the-impossible-project.com
+212 219 3254

EUROPE/REST OF WORLD

service@the-impossible-project.com
00 800 577 01500

Impossible B.V.

Hoge Bothofstraat 45
7511 ZA Enschede
The Netherlands

TECHNICAL SPECIFICATIONS

GENERAL

Dimensions: 145mm (L) x 110mm (W) x 99mm (H)

Note: with viewfinder, (H) = 108mm

Weight: 440 grams (without film pack)

Operating Temperature: 4°–38°C, 5–90% relative humidity

Bluetooth: Bluetooth Low Energy 4.0

Compatible Film: Impossible 600-type and I-type film in both Color and Black & White, including Special Editions

Battery: 500mAh high performance lithium ion battery (35°C rated discharge current)

MATERIALS

Outer shells: Polycarbonate + ABS plastics with soft touch rubberized coating

Viewfinder, Viewfinder mounting plate, strap mounts: Zinc Aluminium alloy

Lenses: Optical grade Polycarbonate and Acrylic Lenses, coated

Shutter system: custom design, using precision step motors for shutter and focus control

OPTICAL SYSTEM

Lens: 6 lenses total, with 5 possible configurations

Autofocus: 5 zone autofocus system, using reflective IR ranging

Macro (0.3 – 0.5m)

Close-up (0.5 – 1.0 m)

Near-field (1.0 – 2.2m)

Mid-field (2.2 – 4.5m)

Far-field (4.5 – ∞ m)

Focal length: 82 – 109mm

Field of view: 41 degrees vertical, 40 degrees horizontal

FLASH SYSTEM

12 LED advanced ring flash, consisting of 8 focused LEDs for increased range + 4 diffuse LEDs for softer light at closer distances (portraits)

SAFETY INFORMATION

CAUTION – RISK OF ELECTRIC SHOCK – DO NOT OPEN/DISASSEMBLE THE MOTORIZED ROLLER SYSTEM.



- Do not disassemble the device. Incorrect reassembly can cause electrical shock if the device is used again.
- Do not immerse the device in water or other fluids.
- Do not operate the device in a high humidity environment or very dusty environments.
- Do not attempt to tamper with, adjust or remove the battery and/or the electronics located below the rollers behind the device's film door.
- Do not attempt to remove the door itself as it is connected electronically to the body of the device. Doing so is unsafe, will likely damage your device, and will void your warranty.
- Do not insert metal objects into the product.
- Do not insert any objects into the rollers or gears.
- Keep small children and infants away from the device to avoid them being injured by the device's moving parts.
- Do not use or store the product near any heat source or any type of equipment that generates heat, including stereo amplifiers.
- Do not use the device near flammable or explosive gases.
- Do not charge the device if you notice any unusual odors, noise or smoke.
- Do not attempt to disassemble the film's battery or modify it in any way (if using 600-type film). If battery fluid gets into your eyes, immediately rinse your eyes with fresh cold running water and seek medical attention immediately.

BATTERY AND CHARGER

- This device uses a custom Impossible lithium ion battery that is non-removable and mounted inside the camera body. No other type of battery can be used. Battery replacement can only be done by Impossible Service Centers. The battery will provide many years of service if properly used.

- Power consumption varies depending on the environment the device is used in and how the device has been stored. Used directly after full charge, the battery will power the processing of up to 15 film packs with flash exposures, or three days of use on and off. Due to the high energy requirements of the flash, we recommend charging the camera before every session for best results.
- Once the battery energy level falls below a certain level, the device will no longer process film. The LED will blink and signal when it needs to be recharged. This is to avoid a photo getting stuck as it's being processed through the roller system.
- The rechargeable battery is not fully charged at the time of purchase. Charge the battery fully with the Impossible USB charging cable (provided). This usually takes 1-2 hours (can vary depending on usage).
- The supplied USB charging cable has been tested and certified to work with the Apple iPhone power adaptor. While it can be used in other USB ports, e.g. computers, USB power adaptors, TVs, cars etc., Impossible cannot guarantee correct operation.
- When the device is no longer in use, please recycle it properly.

USAGE ENVIRONMENT

-  The I-1 must be powered by direct current only.
-  Charge the I-1 using the USB charging cable provided in the camera box.
- To protect the high-precision technology contained in this device, never leave the camera in the following environments for an extended period of time: high temperature (+40°C/104°F), high humidity, places with extreme changes in temperature (hot and cold), direct sunlight, sandy or dusty environments such as beaches, damp places, or places with strong vibrations.
- Do not drop the device or subject it to severe shocks or vibrations.
- Do not push, pull or press on the lens.

COMPLIANCE

Important directions for using Lithium-Ion-Batteries

- Do not throw into fire.
- Do not short circuit.
- Do not disassemble.
- Do not continue to use when damaged.
- Dispose correctly.

EU DECLARATION OF CONFORMITY

Hereby, Impossible B.V. declares that the Impossible I-1 Analog Instant Camera is in compliance with the appropriate essential requirements of Article 3 of the R&TTE and other relevant provisions, when used for its intended purpose.

FCC

This device complies with Part 15 of the FCC Rules. Operation is subject to the following two conditions: (1) this device may not cause harmful interference, and (2) this device must accept any interference received, including interference that may cause undesired operation.

Caution: The user is cautioned that changes or modifications not expressly approved by the party responsible for compliance could void the user's authority to operate the equipment.

Note: This equipment has been tested and found to comply with the limits for a Class B digital device, pursuant to part 15 of the FCC Rules. These limits are designed to provide reasonable protection against harmful interference in a residential installation. This equipment generates, uses and can radiate radio frequency energy and, if not installed and used in accordance with the instructions, may cause harmful interference to radio communications. However, there is no guarantee that interference will not occur in a particular installation. If this equipment does cause harmful interference to radio or television reception, which can be determined by turning the equipment off and on, the user is encouraged to try to correct the interference by one or more of the following measures:

- Reorient or relocate the receiving antenna.

- Increase the separation between the equipment and receiver.
- Connect the equipment into an outlet on a circuit different from that to which the receiver is connected.
- Consult the dealer or an experienced radio/TV technician for help.

This equipment complies with FCC radiation exposure limits set forth for an uncontrolled environment. End user must follow the specific operating instructions for satisfying RF exposure compliance. This transmitter must not be co-located or operating in conjunction with any other antenna or transmitter.

INDUSTRY CANADA (IC)

This device complies with part 15 of the FCC Rules and Industry Canada license-exempt RSS standard(s). Operation is subject to the following two conditions: (1) This device may not cause harmful interference, and (2) this device must accept any interference received, including interference that may cause undesired operation.

Le présent appareil est conforme aux CNR d'Industrie Canada applicables aux appareils radio exempts de licence. L'exploitation est autorisée aux deux conditions suivantes : (1) l'appareil ne doit pas produire de brouillage, et (2) l'utilisateur de l'appareil doit accepter tout brouillage radioélectrique subi, même si le brouillage est susceptible d'en compromettre le fonctionnement.

SOUTH KOREA

해당 무선 설비는 운용 중 전파혼신 가능성이 있음

TAIWAN

本產品符合低功率電波輻射性電機管理辦法第十二條、第十四條等條文規定

- 經型式認證合格之低功率射頻電機，非經許可，公司、商號或使用者均不得擅自變更頻率、加大功率或變更原設計之特性及功能。
 - 低功率射頻電機之使用不得影響飛航安全及干擾合法通信；經發現有干擾現象時，應立即停用，並改善至無干擾時方得繼續使用。
- 前項合法通信，指依電信法規定作業之無線電通信。低功率射頻電機須忍受合法通信或工業、科學及醫療用電波輻射性電機設備之干擾。

INHALT DER VERPACKUNG SO VERWENDEN SIE DIE I-1

I-1-KAMERA

ABNEHMBARER SUCHER

USB-LADEKABEL

USB-DATENKABEL

AUFBEWAHRUNGS-/DISPLAY-SCHACHTEL

BENUTZERHANDBUCH

KURZANLEITUNG

KAMERA-HANDSCHLAUFE MIT SCHRAUBEN

REINIGUNGSTUCH

INFOBLATT ZUR I-1 APP

KAMERA AUFLADEN

Wichtig: Die I-1 ist beim Kauf nicht geladen, sie muss vor dem ersten Gebrauch vollständig aufgeladen werden. Sie müssen die I-1 vor jedem Gebrauch vollständig aufladen, damit gewährleistet ist, dass Sie ausreichend Energie für Ihre Aufnahme haben. Das vollständige Aufladen dauert ca. anderthalb bis zwei Stunden, wenn Sie das im Lieferumfang enthaltene USB-Ladekabel und ein Smartphone-Ladegerät oder Computer verwenden. Zum Aufladen der Kamera verbinden Sie das USB-Ladekabel (P) mit der Micro-USB-Buchse (K). Verbinden Sie das andere Ende des Kabels dann mit einem Ladegerät wie etwa für Ihr iPhone oder mit der USB-Buchse Ihres Computers. Die rote LED-Betriebsanzeige (J) erlischt, wenn der Akku vollständig geladen ist.

① KAMERA EIN-/AUSSCHALTEN

Um die Kamera einzuschalten, drehen Sie den Bedienungsknopf (B) gegen den Uhrzeigersinn, bis die gelben Linien auf dem Bedienungsknopf und dem Auslöser (A) ausgerichtet sind und das Symbol mit dem vollen Kreis nach vorn zeigt. Um die Kamera wieder auszuschalten, drehen Sie den Bedienungsknopf im Uhrzeigersinn, bis das Symbol mit dem leeren Kreis nach vorn und die gelbe Linie nach unten zeigt.

② FILM LADEN

Verschieben Sie die Verriegelung der Filmklappe (H), bis sich die Filmklappe (L) öffnet. Schieben Sie die Filmkassette ganz hinein, mit dem Filmdeckblatt nach oben und der Kunststoffbasis nach unten.

Hinweis: Auf der Verpackung des Filmpakets finden Sie detaillierte Hinweise zu Entwicklungszeit, Benutzung und Lagerung.

③ FILMKLAPPE SCHLIESSEN

Wenn Sie die Filmklappe schließen, wird das Filmdeckblatt automatisch aus der Kamera ausgeworfen, unter dem Lichtschutz. Die Lichtschutz-Lasche ist so konzipiert, dass die Aufnahmen während der Entwicklung vor Licht geschützt werden, sie darf nicht entfernt werden. Nehmen Sie das Filmdeckblatt unter dem Lichtschutz heraus und lassen Sie den Lichtschutz wieder zurückrollen. Wenn das Filmdeckblatt nicht ausgeworfen wurde, nehmen Sie das Filmpaket heraus und führen Sie es noch einmal ein. Achten Sie darauf, dass es ganz bis zum Anschlag hineingeschoben wird.

④ BLITZ UND BILD AUFHELLEN/ ABDUNKELN EINSTELLEN

Blitz: Den Schalter zum Ein-/Ausschalten des Blitzes (G) finden Sie an der Seite des Objektivs. Um den Blitz einzuschalten, drücken Sie den Schalter zum Ein-/Ausschalten des Blitzes nach oben

zum gelben Blitzsymbol. Der Blitz ist standardmäßig eingeschaltet, wenn Sie die Kamera auspacken.

Wir empfehlen, dass Sie den Blitz immer verwenden, außer bei hellem, direktem Sonnenlicht.

Hinweis: Die Kamera muss vollständig aufgeladen sein, damit Sie den Ringblitz bestens nutzen können.

Aufhellen/Abdunkeln: Verwenden Sie den Schalter zum Aufhellen/Abdunkeln **(C)** auf der gegenüberliegenden Seite des Objektivs, um die Belichtungszeit Ihrer Aufnahme einzustellen.

Für ein helleres Foto schieben Sie den Schalter zum Aufhellen/Abdunkeln zur Plusposition. Für ein dunkleres Foto schieben Sie den Schalter zum Aufhellen/Abdunkeln zur Minusposition. Die beiden Einstellungen entsprechen verschiedenen Belichtungszeiten. Die Belichtungszeiten der Kamera sind $+2/3$ Blende (wenn Sie den Schalter nach oben bewegen) und $-2/3$ Blende (wenn Sie den Schalter nach unten bewegen).

⑤ SUCHER ÖFFNEN

Zum Öffnen des Suchers **(D)** & **(E)** drücken Sie den Riegel mit der Beschriftung „Push“ seitwärts zum Pfeil. So wird der Riegel geöffnet und der Sucher richtet sich auf.

Um ihn wieder zu schließen, falten Sie ihn lediglich zusammen. Dabei drücken Sie zunächst die hintere Linse sanft nach unten, dann die vordere Linse bis der Riegel einrastet.

Sucher verwenden: Die I-1 verwendet einen mechanischen aufklappbaren Sucher mit reflektierenden Silbermarkierungen, mit deren Hilfe Sie die Kamera korrekt für eine gute Bildkomposition ausrichten können. Der Sucher ist am genauesten, wenn Sie ihn etwa 4 – 5 cm von Ihrem Auge entfernt halten. So verwenden Sie die Ausrichtungsmarkierungen:

- Schließen Sie ein Auge und halten Sie Ihre Kamera vor sich, zunächst etwa 20 cm von Ihrem Gesicht entfernt.

· Fixieren Sie Ihren Blick auf den Silberpunkt auf der hinteren Linse des Suchers. Bewegen Sie die Kamera, bis der Silberpunkt sich in der Mitte des Kreises der vorderen Linse befindet.

· Bewegen Sie die Kamera, bis der Sucher sich in einem Abstand von 4 – 5 cm von Ihrem Auge befindet. Der Punkt wird verschwommen, sollte jedoch weiterhin innerhalb des Kreises sichtbar sein.

· Beachten Sie, dass der Sucher sich oberhalb des Objektivs befindet. Bei sehr geringer Entfernung (1,2 m oder weniger), müssen Sie höher zielen als das, was Sie im Sucher sehen, damit Sie eine korrekte Bildkomposition erzielen.

Hinweis: Siehe Diagramm „Sucher“ auf den Innenseiten des Umschlags dieses Handbuchs.

⑥ IHRE BILDKOMPOSITION

Die I-1 verwendet Infrarotlicht, um die Entfernung zum Objekt zu messen. Damit dies effektiv funktioniert, muss sich Ihr Objekt in der Mitte der Bildkomposition befinden, während die Kamera fokussiert. Wenn Sie nicht möchten, dass Ihr Objekt sich in der Mitte Ihres Fotos befindet, nehmen Sie die Einstellungen zunächst mit dem Objekt in der Mitte vor. Drücken Sie dann den Auslöser zur Hälfte herunter, um zu fokussieren. Um ein verschwommenes Foto zu vermeiden, achten Sie darauf, dass Sie mindestens 30 cm vom Objekt entfernt sind, wenn Sie eine Aufnahme machen.

Wichtig: Der Auslöser hat zwei Positionen: Zum Fokussieren drücken Sie ihn zur Hälfte und für die Aufnahme ganz herunter. Sie fühlen ein sehr subtiles Klicken, wenn Sie die Position auf halbem Weg erreicht haben. Üben Sie dies einige Male, während die Kamera ausgeschaltet ist, damit Sie ein Gefühl dafür bekommen.

Halten Sie Ihren Finger auf dem Auslöser, wenn er zur Hälfte gedrückt ist, wählen Sie erneut den gewünschten Ausschnitt, wo sich das Objekt außerhalb des Mittelpunkts befindet. Drücken Sie den Auslöser dann ganz herunter, um das Foto aufzunehmen. Ihr Objekt bleibt im Fokus, auch wenn es nicht mehr zentriert ist. Nun sehen Sie, dass die Sicht durch den Sucher scharf geworden ist.

⑦ FOTO AUFNEHMEN

Drücken Sie den Auslöser **A** zur Hälfte herunter, damit die Aufnahme automatisch fokussiert wird. Drücken Sie den Auslöser ganz herunter, um das Foto aufzunehmen. Das Foto wird aus dem Schlitz auf der Vorderseite der Kamera ausgeworfen, sobald Sie den Auslöser loslassen. Durch den Lichtschutz **1** wird es vor Licht und vor dem Herausfallen geschützt.

⑧ FOTO HERAUSNEHMEN UND SCHÜTZEN

Nehmen Sie das Foto unter dem Lichtschutz heraus und lassen Sie den Lichtschutz wieder in die Kamera zurück rollen. Legen Sie das Foto mit der Oberseite nach unten ab, damit es während der Entwicklung vor Licht geschützt bleibt.

WEITERE HINWEISE

SO FUNKTIONIERT DER RINGBLITZ

Der Ringblitz der I-1 besteht aus zwölf einzelnen LEDs. 8 LEDs (1 rote, 7 weiße) sind die Hauptlichtquelle und liefern Statusinformationen. Sie werden ergänzt durch vier kleinere LEDs. Wenn Sie ein Foto aufnehmen, blitzen alle 12 LEDs gleichzeitig, damit ein helles und gleichzeitig weiches Licht entsteht.

Wichtig: Verwenden Sie den Blitz bei jeder Aufnahme, außer wenn Sie in hellem, direktem Sonnenlicht aufnehmen.

Der Ringblitz beleuchtet Fotos und liefert Ihnen Informationen über den aktuellen Status der Kamera. Am Ringblitz können Sie Folgendes ablesen:

Wie viel Film ist noch im Filmpaket

Jedes Mal wenn Sie den Bedienungsknopf auf ON stellen, leuchtet der Ringblitz auf. Die

Anzahl der aufleuchtenden LEDs entspricht der Anzahl der verbleibenden Aufnahmen. Wenn zum Beispiel sechs LEDs aufleuchten, verbleiben noch sechs Aufnahmen in diesem Filmpaket.

Wenn Sie alle acht Aufnahmen Ihres Filmpakets aufgebraucht haben oder wenn kein Filmpaket in die Kamera eingelegt ist, blinkt die rote LED (oben) schnell, wenn Sie die Kamera einschalten.

Wie viel Akkuladung übrig ist

Um zu prüfen, wie viel Akkuladung übrig ist, stellen Sie den Bedienungsknopf in die Off-Position und drücken Sie den Auslöser **A** ganz herunter. Der Ringblitz leuchtet auf. Die Anzahl der aufleuchtenden LEDs entspricht dem Akkuladestandard. Wenn zum Beispiel sechs LEDs aufleuchten, ist Ihr Akku zu 6/8 geladen. Wenn die Akkuladung niedrig ist (3 oder weniger LEDs

des Ringblitzes leuchten auf), blinkt die rote LED-Betriebsanzeige **(J)** und der Blitz funktioniert nicht mehr. In diesem Zustand sollten Sie die Kamera nur noch für Aufnahmen in hellem, direktem Sonnenlicht verwenden.

Wichtig: Wichtig: Wegen des höheren Energiebedarfs des Ringblitzes empfehlen wir, dass Sie die I-1 vor dem Gebrauch immer ca. 1 Stunde mit dem USB-Ladekabel aus dem Lieferumfang aufladen.

KOMPATIBLER FILM

Die I-1 funktioniert mit allen Filmen vom Typ Impossible 600 und Impossible I-1, in Farbe oder Schwarzweiß.

SUCHER ABNEHMEN

Der Sucher ist abnehmbar. Er ist mit Magneten auf der Kamera befestigt, so kann er einfach abgenommen und wieder aufgesetzt werden. Wenn Sie ihn wieder aufsetzen möchten, schieben Sie ihn bis zum Einrasten auf die Kamera.

Sie benötigen den Sucher für die Bildkomposition, Sie können ihn jedoch auch abnehmen, wenn Sie Ihre Kamera in einen Beutel oder Koffer legen wollen.

REINIGUNG DER SUCHERS

Wenn Sie den Sucher reinigen, empfehlen wir, dies mit dem in der I-1 Verpackung befindlichen Reinigungstuch für optische Linsen zu tun. Benutzen Sie keine Flüssigkeiten wie z.B. Alkohol, um den Sucher zu reinigen. Dies könnte dazu führen die silbernen Markierungen zu beschädigen.

SÄUBERUNG DER KAMERAWALZEN

Um die Walzen der Kamera zu säubern, muß zunächst sicher gestellt werden, dass die Kamera ausgeschaltet ist. Danach kann die Filmtür geöffnet werden (L) - die Walzen sind zwei silberfarbene Stifte innerhalb der Tür. Dann mit beiden Daumen auf beiden Seiten der Walzen leicht in Richtung des

Innenraums drehen und dabei mit einem feuchten Tuch die Walzen reinigen. Auf keinen Fall sind chemische Reinigungsmittel zu verwenden, da diese die Kamera beschädigen können. Bevor die Kameratür geschlossen wird, sollte die Kamera eingeschaltet werden, damit die korrekte Position der Walzen eingestellt wird.

STROMVERSORGUNG

Laden Sie die I-1 vor jedem Gebrauch vollständig auf, damit gewährleistet ist, dass Sie ausreichend Energie für Ihre Aufnahme haben (siehe **(1)** KAMERA AUFLADEN). Die rote LED-Betriebsanzeige **(J)** erlischt, wenn der Akku vollständig geladen ist. Der wiederaufladbare Li-Ion-Akku liefert mit einer Aufladung genug Energie für ca. 15 Filmpakete oder ca. drei Tage Betriebsbereitschaft. Sie können den Ladezustand prüfen, indem Sie zählen, wie viele LEDs des

Ringblitzes blinken, wenn Sie den Bedienungsknopf in die Off-Position stellen und den Auslöser **(K)** ganz herunter drücken. Wenn die Akkuladung niedrig ist (3 oder weniger LEDs des Ringblitzes leuchten auf), blinkt die rote LED-Betriebsanzeige **(J)** langsam und der Blitz funktioniert nicht mehr. Wenn der Akkuladezustand sehr niedrig ist, blinkt die Anzeige schneller und die Kamera kann nicht mehr benutzt werden.

KAMERA SOFTWARE UPDATE

Zum Lieferumfang der I-1 gehört ein spezielles USB-Datenkabel **(Q)**. Bitte nutzen Sie ausschließlich dieses USB-Datenkabel für Updates der Kamera Software.

HANDSCHLAUFE AN DER KAMERA BEFESTIGEN

Zum Lieferumfang der I-1 gehört eine abnehmbare Handschlaufe **(N)**. Um diese an der Kamera zu befestigen, machen Sie zunächst

die beiden runden Schlaufenbefestigungen **(M)** an den Seiten weiter hinten an der Kamera ausfindig. Zum Lieferumfang Ihrer Kamera gehören zwei Schrauben **(O)**. Sie befinden sich beim Zubehör. Platzieren Sie diese Schrauben an den Enden der Schlaufe in den Montagelöchern. Drehen Sie die Schrauben bis zum Anschlag ein, bis sie die Handschlaufe sicher befestigen.

EIN STATIV BENUTZEN

Die I-1 ist auf der Unterseite mit einem Stativgewinde ausgestattet, das zu den meisten standardmäßigen Stativen passt. Drehen Sie das Stativgewinde einfach in die I-1.

Hinweis: Bei den meisten Stativen muss das Stativgewinde zunächst herausgeschraubt werden, bevor Sie ein Filmpaket in die I-1 laden oder austauschen können.

DIE I-1 APP

DIE I-1 APP FÜR IOS & ANDROID

Die I-1 funktioniert als eigenständige, direkt einsetzbare Kamera, über die I-1 App für Apple iOS (8 und neuer) und Google Android (4.3 und neuer) können Sie allerdings mehr Funktionen nutzen. Um zu prüfen, ob Ihr Apple oder Android-Gerät mit der I-1 kompatibel ist, sehen Sie unter folgendem Link nach:

support.the-impossible-project.com

DIE I-1 APP HERUNTERLADEN UND MIT IHRER KAMERA VERBINDEN

Laden Sie die I-1 App auf Ihr Gerät herunter. Suchen Sie nach „Impossible I-1“ im Apple App Store oder Google Play Store. Um Ihre Kamera mit der App zu verbinden, setzen Sie die Kamera in den App-Modus, in dem Sie den Bedienungsknopf **(B)** gegen den Uhrzeigersinn drehen, bis das Bluetooth-Symbol nach vorn weist. Eine blaue LED im Ringblitz der

Kamera blinkt langsam, während das zu koppelnde Gerät gesucht wird. Achten Sie darauf, dass Bluetooth auf Ihrem Smartphone oder iPod touch aktiviert ist, und öffnen Sie dann die App. Wenn die Geräte gekoppelt sind, erscheint auf dem Display der App „Connection successful“ und die blaue LED hört auf zu blinken.

Wenn es Ihnen nicht gelingt, die Kamera mit der App zu verbinden, setzen Sie die Kamera zurück, indem Sie die Taste „Reset“ drücken. Die Taste „Reset“ finden Sie oberhalb der Filmklappe. Es ist eine kleine Öffnung mit einem schwarzen Punkt oberhalb der Öffnung in die das Filmpaket eingeführt wird. Um die Taste „Reset“ zu drücken, üben Sie einen leichten Druck mit einem spitzen Gegenstand wie einem Bleistift oder Zahnstocher aus.

FEHLERBEHEBUNG UND HÄUFIG GESTELLTE FRAGEN

Die I-1 wirft mein Foto nicht aus

Achten Sie darauf, dass der Bedienungsknopf auf ON steht: Die gelbe Linie des Bedienungsknopfes muss mit der Linie auf dem Auslöser ausgerichtet sein.

Achten Sie darauf, dass Ihre I-1-Kamera aufgeladen ist: Die Betriebsanzeige-LED (1) muss rot leuchten, wenn die Kamera eingeschaltet und aufgeladen ist. Sie blinkt schnell rot, wenn die Akkuladung nicht für den Betrieb ausreicht. Wenn die Betriebsanzeige nicht aufleuchtet, kann der Akku vollständig leer sein und muss aufgeladen werden.

Achten Sie darauf, ob sich noch Film in der Kamera befindet: Zum Prüfen drehen Sie den Bedienungsknopf auf OFF und wieder auf ON. Der Ringblitz zeigt Ihnen an, wie viele Aufnahmen noch übrig sind. Wenn die rote LED (oben) im Ringblitz schnell blinkt, wenn die Kamera wieder eingeschaltet wird, bedeutet dies, dass im Filmpaket keine Aufnahmen übrig sind oder dass kein Filmpaket eingelegt ist.

Achten Sie darauf, den Auslöser ganz hinunterzudrücken, damit das Foto ordnungsgemäß ausgeworfen wird.

Wenn die Kamera immer noch nicht reagiert, drücken Sie die Taste „Reset“ oberhalb der Filmklappe, um die Kamera zurückzusetzen.

Der Ringblitz wird nicht ausgelöst, wenn ich ein Foto aufnehme

Achten Sie darauf, dass der Ringblitz eingeschaltet ist. Der Ein-/Ausschalter des Blitzes muss nach oben zum gelben Blitzsymbol geschoben sein.

Wenn der Blitz weiterhin nicht ausgelöst wird, ist möglicherweise die Akkuladung unzureichend. Dies können Sie testen, indem Sie die rote Betriebsanzeige prüfen. Wenn die Kamera eingeschaltet ist und die Betriebsanzeige blinkt, ist der Blitz deaktiviert, um die verbleibende Akkuladung zu schützen. Dann muß die Kamera aufgeladen werden.

Mein Foto ist etwas zu dunkel geworden

Achten Sie darauf, dass Sie die Kamera mit eingeschaltetem Blitz verwenden. Wir empfehlen dringend, dass Sie den Blitz immer verwenden, wenn Sie Innenaufnahmen machen. Das gleiche gilt für Außenaufnahmen bei Nacht, in der Dämmerung oder an bewölkten Tagen.

Achten Sie darauf, nicht in Richtung zur Sonne zu fotografieren: Die I-1 misst das durchschnittliche Lichtniveau, das sie sieht. Wenn Sie in Richtung zur Sonne fotografieren, belichtet die Kamera das Bild so, dass Ihr Objekt zu dunkel entwickelt wird. Verschieben Sie den Schalter zum Aufhellen/Abdunkeln (C) auf der rechten Seite des Objektivs zur Plusposition damit das Bild heller wird.

Das Autofokussystem der I-1 wählt die Fokuset-

fernung, wenn Sie den Auslöser (A) zur Hälfte eindrücken. Sie verwendet den Mittelpunkt des Bildes als Referenzpunkt. Wenn sich Ihr Objekt außerhalb des Mittelpunkts befindet, bewegen Sie das Objekt in die Bildmitte und drücken Sie den Auslöser zur Hälfte herunter. Halten Sie den Auslöser zur Hälfte gedrückt, während Sie die gewünschte Bildkomposition wählen.

Halten Sie die Kamera beim Auslösen still, insbesondere bei wenig Licht. Vergewissern Sie sich, dass Sie eine starke Lichtquelle haben, um Ihre Aufnahme auszuleuchten. Wir empfehlen dringend, dass Sie den Blitz immer verwenden, wenn Sie Innenaufnahmen machen. Das gleiche gilt für Außenaufnahmen bei Nacht, in der Dämmerung oder an bewölkten Tagen. Sie können auch ein Stativ benutzen, um Ihrer Kamera eine stabile Basis zu geben.

Vergewissern Sie sich, dass Sie nicht zu dicht an Ihrem Objekt sind, wenn Sie ein Foto aufnehmen. Um verschwommene Aufnahmen zu vermeiden, sollten Sie einen Mindestabstand von 30 cm einhalten.

In meiner Aufnahme erscheinen horizontale Balken

Wenn horizontale Balken oder Streifen auf Ihrem Foto erscheinen, kann dies bedeuten, dass die Rollen der Kamera Schmutz oder Entwicklerpaste auf dem Bild ablagern und gereinigt werden müssen. Um die Rollen zu reinigen, öffnen Sie zunächst die Filmklappe (L) und entfernen Sie das Filmpaket aus der Kamera. Wischen Sie anschließend die Rollen mit einem weichen feuchten Tuch ab.

TIPPS FÜR GROSSARTIGE FOTOS

INNENAUFNAHMEN

Verwenden Sie bei Innenaufnahmen immer den Blitz, auch wenn Sie den Eindruck haben, dass Sie ihn nicht benötigen. Innenbeleuchtung erscheint gelb auf dem Impossible-Film. Der Ringblitz der I-1 ist dafür konzipiert, dies auszugleichen.

AUSSENAUFNAHMEN BEI NACHT

Für gute Nachtfotos müssen Sie das bereits vorhandene Licht berücksichtigen. Sie brauchen unterschiedliche Einstellungen, je nachdem, ob Sie auf einer Party fotografieren oder zum Beispiel Straßenlicht einfangen möchten. Wenn Sie auf einer Party fotografieren (oder in einer beliebigen Innenumgebung bei Nacht), sollten Sie immer den Blitz verwenden. Sie können auch den Schalter zum Aufhellen/Abdunkeln verschieben, um eine hellere Aufnahme zu

erhalten. Wenn Sie Straßenlichter bei Nacht einfangen möchten, können Sie die I-1-App verwenden, um Ihr Bild zu optimieren, indem Sie Blende und Belichtungszeit im manuellen Modus einstellen.

AUSSENAUFNAHMEN

Natürliches Licht ist der beste Freund der Instant-Fotografie. An einem sonnigen Tag unter freiem Himmel brauchen Sie den Ringblitz überhaupt nicht. Achten Sie darauf, dass die Sonne immer hinter Ihnen ist, wenn Sie eine Aufnahme machen. Wenn Ihre Umgebung sehr hell ist, können Sie den Schalter zum Aufhellen/Abdunkeln nach unten in die Position zum Abdunkeln bringen, damit weniger Licht in die Kamera kommt und das Bild nicht überbelichtet wird. Bedenken Sie Folgendes: Wenn Sie nicht in hellem, direktem Sonnenlicht fotografieren,

empfehlen wir, dass Sie immer den Ringblitz verwenden.

LANDSCHAFTSFOTOS

Wenn Sie versuchen, eine Landschaft zu erfassen, vergewissern Sie sich, dass sich die Sonne oder Ihre Hauptlichtquelle hinter Ihnen befindet, damit das Bild nicht überbelichtet wird. An einem bewölkten Tag sollten Sie die Kamera auf eine feste Unterlage stellen. So lässt sich die gesamte Szene einfacher im Fokus halten.

KUNDENDIENST

Das Kundendienst-Team von Impossible hört immer gern von Ihnen. Verwenden Sie dafür bitte die unten angegebenen Kontaktdaten.

Detailliertere aktuelle Informationen finden Sie hier:

support.the-impossible-project.com

EUROPE / ÜBRIGE WELT

service@the-impossible-project.com
00 800 577 01500

USA/KANADA

usa@the-impossible-project.com
+212 219 3254

Impossible B.V.

Hoge Bothofstraat 45
7511 ZA Enschede
Niederlande

TECHNISCHE DATEN

ALLGEMEINES

Abmessungen: 145 mm (L) x 110 mm (B) x 99 mm (H)

Hinweis: mit Sucher (H) = 108 mm

Gewicht: 440 g (ohne Filmpack)

Betriebstemperatur: 4–38 °C,
5 – 90 % relative Luftfeuchtigkeit

Bluetooth: Bluetooth Low Energy 4.0

Kompatibler Film: Impossible-Film Typ 600 und Typ I in Farbe und Schwarzweiß, einschließlich Sondereditionen.

Akku: Hochleistung-Lithium-Ion-Akku mit 500 mAh (35 °C bei Nenn-Entladestrom)

MATERIALIEN

Außengehäuse: Polycarbonat + ABS-Kunststoff mit Softtouch-Gummibeschichtung

Sucher, Sucherbasis, Schlaufenösen: Zink-Aluminium-Legierung

Linsen: Optische Polycarbonat- und Acrylglas-Linsen, beschichtet

Verschlusssystem: Eigendesign mit Präzisions-Schrittmotoren für Verschluss- und Fokuskontrolle

OPTISCHES SYSTEM

Linse: Insgesamt sechs Linsen mit fünf möglichen Konfigurationen

Autofokus: Autofokussystem mit fünf Bereichen, mit IR-Reflex-Messung

Makro (0,3 – 0,5 m)

Nahaufnahme (0,5 – 1,0 m)

Nahbereich (1,0 – 2,2 m)

Mittelbereich (2,2 – 4,5 m)

Fernbereich (4,5 – ∞ m)

Brennweite: 82 – 109 mm

Sichtfeld: 41 Grad vertikal,
40 Grad horizontal

BLITZSYSTEM

Hochentwickelter Ringblitz mit 12 LEDs, bestehend aus 8 fokussierten LEDs für größere Reichweite + 4 diffusen LEDs für weicherer Licht bei geringer Entfernung (Portraits).

SICHERHEITSMITTEILUNGEN

VORSICHT – STROMSCHLAGRISIKO – DAS MOTOR-GETRIEBENE ROLLENSYSTEM WEDER ÖFFNEN NOCH DEMONTIEREN.

- Das Gerät nicht auseinandernehmen. Fehlerhafter Zusammenbau kann einen Stromschlag verursachen, wenn das Gerät wieder verwendet wird.
- Tauchen Sie das Gerät nicht in Wasser oder andere Flüssigkeiten.
- Benutzen Sie das Gerät nicht bei hoher Luftfeuchtigkeit und in sehr staubigen Umgebungen.
- Versuchen Sie nicht, das Gerät zu manipulieren, anzupassen oder den Akku bzw. die Elektronik unterhalb der Rollen hinter der Filmklappe zu entfernen.
- Versuchen Sie nicht, die Klappe selbst zu entfernen, weil sie elektronisch mit dem Gehäuse des Geräts verbunden ist. Dies zu tun ist gefährlich, beschädigt möglicherweise Ihr Gerät und Ihre Garantie verfällt.
- Führen Sie keine Metallobjekte in das Produkt ein.
- Führen Sie keine Gegenstände in die Rollen oder Zahnräder ein.
- Halten Sie kleine Kinder von dem Gerät fern, damit sie von den beweglichen Teilen des Geräts nicht verletzt werden.
- Verwenden oder lagern Sie das Produkt nicht in der Nähe einer Wärmequelle oder einer Hitze generierenden Anlage, etwa in der Nähe von Stereoverstärkern.
- Verwenden Sie das Gerät nicht in der Nähe entflammbarer oder explosiver Gase.
- Laden Sie das Gerät nicht auf, wenn Sie ungewöhnliche Geräusche, Geräusche oder Rauch wahrnehmen.
- Versuchen Sie nicht, die Batterie des Films zu demontieren oder in irgendeiner Form zu verändern (falls Sie einen Film vom Typ 600 verwenden). Wenn Akkufflüssigkeit in Ihre Augen gelangt, spülen sie Ihre Augen unverzüglich mit klarem, kaltem fließendem Wasser und suchen Sie sofort einen Arzt auf.

AKKU UND LADEGERÄT

- Das Gerät verwendet einen spezifischen Lithium-Ion-Akku von Impossible, der sich innerhalb des Kameragehäuses befindet und nicht ausgebaut werden kann. Es kann kein anderer Akku verwendet werden. Der Akku kann nur in Kundendienstzentren

von Impossible ausgetauscht werden. Der Akku hat eine Nutzungsdauer von mehreren Jahren, wenn er ordnungsgemäß verwendet wird.

- Der Stromverbrauch variiert, je nach der Umgebung, in der das Gerät verwendet und wie es gelagert wird. Direkt nach dem vollständigen Aufladen reicht die Akkuladung für etwa 15 Filmpakete mit Blitzaufnahmen oder ca. drei Tage Betriebsbereitschaft. Aufgrund der hohen Energieanforderung des Blitzes empfehlen wir, die Kamera vor jeder Session aufzuladen, damit Sie beste Ergebnisse erzielen.
- Sobald die Akkuladung unter ein bestimmtes Niveau sinkt, kann das Gerät den Film nicht mehr verarbeiten. Die LED blinkt und signalisiert, wenn der Akku aufgeladen werden muss. So wird verhindert, dass ein Foto während der Verarbeitung im Rollensystem stecken bleibt.
- Der Akku ist beim Gerätekauf nicht vollständig aufgeladen. Laden Sie den Akku vollständig mit dem im Lieferumfang enthaltenen USB-Ladekabel.
- Dies dauert im Allgemeinen 1 – 2 Stunden (kann je nach Nutzung variieren).
- Das USB-Ladekabel im Lieferumfang wurde getestet und für die Verwendung mit dem Netzteil des Apple iPhone zertifiziert. Es kann zwar mit anderen USB-Anschlüssen verwendet werden, zum Beispiel an Computern, Fernsehern, im Auto usw., jedoch kann Impossible den ordnungsgemäßen Betrieb nicht garantieren.
- Wenn das Gerät nicht mehr verwendet wird, entsorgen Sie es ordnungsgemäß.

BETRIEBSUMGEBUNG

- Laden Sie die I-1 mit dem im Lieferumfang enthaltenen USB-Ladekabel.
- Um die hochpräzise Technologie in diesem Gerät zu schützen, lassen Sie die Kamera nie für einen längeren Zeitraum in der folgenden Umgebung:
 - Hohe Temperatur (+40 °C), hohe Luftfeuchtigkeit, Orte mit hohen Temperaturschwankungen, direktes Sonnenlicht, sandige oder staubige Umgebungen, wie etwa am Strand, an feuchten Orten bzw. Orten mit starken Vibrationen.
- Lassen Sie das Gerät nicht fallen und setzen Sie es weder starken Stößen noch Vibrationen aus.
- Die Linse darf weder gedrückt, noch gezogen oder gepresst werden.

COMPLIANCE

Wichtige Hinweise, für die Verwendung von Lithium-Ion-Akkus

1. Nicht ins Feuer werfen.
2. Nicht kurzschließen.
3. Nicht auseinandernehmen.
4. Nicht weiterverwenden, wenn sie beschädigt sind.
5. Ordnungsgemäß entsorgen.

EU-KONFORMITÄTSERKLÄRUNG

Hiermit erklärt Impossible B.V., dass die analoge Instant-Kamera Impossible I-1 den einschlägigen wesentlichen Anforderungen des Artikels 3 der RTTE und anderen relevanten Vorschriften entspricht, wenn sie für den vorgesehenen Zweck verwendet wird

FCC

Dieses Gerät entspricht Teil 15 der FCC-Bestimmungen. Der Betrieb unterliegt den folgenden zwei Bedingungen:

- (1) Dieses Gerät darf keine Störungen verursachen und
- (2) das Gerät muss empfangene Störungen akzeptieren, einschließlich Störungen, die einen unerwünschten Betrieb verursachen können.

Vorsicht: Der Anwender wird darauf aufmerksam gemacht, dass Änderungen oder Modifikationen an dem Gerät, die nicht ausdrücklich durch den für die Einhaltung der Vorschriften Verantwortlichen genehmigt wurden, dazu führen, dass der Anwender die Genehmigung für den Betrieb des Geräts verlieren kann.

Hinweis: Dieses Gerät wurde getestet und es wurde festgestellt, dass es die Grenzwerte für ein Gerät der Klasse B gemäß Teil 15 der FCC-Bestimmungen einhält. Diese Grenzwerte sind so konzipiert, dass sie einen angemessenen Schutz vor schädlichen Störungen in Wohnräumen bieten. Dieses Gerät erzeugt, verwendet und strahlt möglicherweise Hochfrequenzenergie ab und kann, wenn es nicht in

Übereinstimmung mit den Anweisungen verwendet wird, Störungen im Funkverkehr verursachen. Es gibt jedoch keine Garantie, dass in einer bestimmten Installation keine Störungen auftreten. Wenn dies Gerät Störungen beim Radio- oder Fernsehempfang verursacht, was durch Ausschalten des Geräts festgestellt werden kann, wird dem Benutzer empfohlen, die Störungen durch eine oder mehrere der folgenden Maßnahmen zu vermeiden:

Neuausrichtung oder Neuplatzierung der Empfangsantenne.

Vergrößerung des Abstands zwischen Gerät und Empfänger.

Anschluss des Geräts an eine andere Steckdose als der, an der der Empfänger angeschlossen ist.

Fragen Sie den Händler oder einen erfahrenen Rundfunk-/Fernsehtechniker.

Dieses Gerät entspricht den FCC-Grenzwerten für Hochfrequenzstrahlung in einer unkontrollierten Umgebung. Der Benutzer muss die spezifischen Bedienungsanweisungen beachten, damit die festgelegten Grenzwerte für die Strahlenbelastung eingehalten werden. Dieser Sender darf nicht zusammen mit einer anderen Antenne oder einem anderen Sender platziert oder betrieben werden.

INDUSTRY CANADA (IC)

Dieses Gerät entspricht Teil 15 der FCC-Bestimmungen und erfüllt den/die lizenzfreien Industry-Canada-Standard(s). Der Betrieb unterliegt den folgenden zwei Bedingungen:

- (1) Dieses Gerät darf keine Störungen verursachen und
- (2) dieses Gerät muss empfangene Störungen akzeptieren, einschließlich Störungen, die einen unerwünschten Betrieb verursachen können.

CONTENUTO DELLA CONFEZIONE

FOTOCAMERA I-1

VISORE REMOVIBILE

CAVETTO DI RICARICA USB

CAVETTO DATI USB

SCATOLA DI ARCHIVIAZIONE/ESPOSIZIONE

ISTRUZIONI PER L'USO

GUIDA DI AVVIO RAPIDO

CINGHIA D'IMPUGNATURA DELLA FOTOCAMERA E VITI

PANNO PER LA PULIZIA

FOGLIETTO ILLUSTRATIVO DELL'APP I-1

COME UTILIZZARE L'I-1

RICARICA DELLA FOTOCAMERA

Importante: L'I-1 non è venduta carica, – la batteria deve essere totalmente ricaricata al momento del primo utilizzo. La fotocamera I-1 deve essere totalmente ricaricata ogni volta prima dell'uso per essere sicuri di disporre di sufficiente autonomia per la durata dell'utilizzo. La ricarica completa richiede generalmente un'ora usando il cavo di ricarica USB dell'I-1 con un caricatore per smartphone o la porta USB di un computer. Per ricaricare la fotocamera, inserire il cavetto USB (P) nella porta USB sullo sportello della fotocamera (K). Poi inserire l'altra estremità del cavetto in un caricabatteria, come un caricabatteria per iPhone, o nella porta USB del computer. Il LED di indicazione dell'alimentazione rosso (J) si spegne non appena la batteria è totalmente carica.

① ACCENSIONE/SPEGNIMENTO DELLA FOTOCAMERA

Per accendere la fotocamera, ruotare la manopola (B) in senso antiorario finché si allineano le righe gialle sulla manopola e sul pulsante di scatto (A) e il simbolo con il cerchio pieno si trova sul lato anteriore. Per spegnerla, ruotare la manopola in senso orario, finché il simbolo con il cerchio vuoto si trova sul lato anteriore e la riga gialla è rivolta verso il basso.

② CARICAMENTO DELLA PELLICOLA

Far scorrere la chiusura a scatto (H) dello sportello del vano della pellicola (L) per aprirlo. Spingere il pacco della pellicola all'interno, tenendo la dark-slide (il cartoncino di protezione nero) rivolta verso l'alto e la base di plastica sul fondo.

Nota: Verificare sulla confezione della pellicola il tempo di sviluppo, nonché le istruzioni di manipolazione e archiviazione.

③ CHIUSURA DEL VANO DELLA PELLICOLA

Quando si chiude il vano della pellicola, la dark-slide viene espulsa automaticamente dalla fotocamera, sotto la frog tongue (I). Questa linguetta di plastica è progettata per proteggere le immagini dalla luce durante lo sviluppo e non deve essere rimossa. Estrarre la dark-slide dalla linguetta e lasciare che quest'ultima si arrotoli nuovamente. Se la dark-slide non viene espulsa, estrarre il pacco pellicola e reinserirlo, verificando che sia inserito fino in fondo.

④ IMPOSTAZIONE DEL FLASH E DEL TASTO +/- IMMAGINE CHIARA/SCURA

Flash: Il pulsante di attivazione/disattivazione del flash (G) si trova sul lato del barilotto della lente. Per accendere il flash, spingere il pulsante on/off verso l'alto per farlo combaciare con il simbolo del lampo giallo. Il flash è attivato di default all'acquisto della fotocamera. **Si raccomanda di utilizzare il flash in qualsiasi condizione di luce,**

tranne in caso di esposizione alla luce intensa e diretta del sole.

Nota: la fotocamera deve essere totalmente carica per ottenere il meglio dal flash anulare.

Immagine Chiara/Scura: Utilizzare il pulsante +/- **(C)** che si trova sul lato opposto del barilotto della lente allo scopo di adattare l'esposizione dello scatto ed ottenere un'immagine più chiara o più scura. Per ottenere una fotografia più luminosa, spostare il pulsante verso l'alto sulla posizione "più". Per ottenere una fotografia più scura, spostare il pulsante verso il basso sulla posizione "meno". Queste due impostazioni corrispondono a diversi valori d'esposizione (EV). I valori d'esposizione della fotocamera sono + $\frac{2}{3}$ (spostando il pulsante verso l'alto) e - $\frac{2}{3}$ (spostando il pulsante verso il basso).

5 APERTURA DEL VISORE

Per aprire il visore **(D)** & **(E)**, spingere delicatamente la linguetta

„push“ lateralmente nella direzione della freccia. Ciò rilascerà la chiusura a scatto e il visore uscirà verso l'alto. Per richiuderlo, basta ripiegarlo, cominciando con la lente posteriore, premendolo delicatamente verso il basso fino al clic.

Utilizzo del Visore: La fotocamera I-1 utilizza un visore meccanico a scatto con marcatori in argento riflettente che permettono di allineare correttamente la fotocamera per una perfetta composizione dello scatto. Il visore è più preciso quando lo si tiene a 4–5 cm di distanza dagli occhi. Per utilizzare i marcatori di allineamento, rispettare questa procedura:

- Chiudere un occhio e tenere la fotocamera davanti a sé, inizialmente a circa 20 cm dal viso.
- Allenare l'occhio sul punto d'argento che si trova sulla lente posteriore del visore. Spostare la fotocamera fin quando il punto d'argento è al centro del cerchio

sulla lente anteriore.

- Spostare la fotocamera verso di sé fino a posizionare il visore a 4–5 cm dall'occhio. Il punto diventerà sfuocato, ma dovrebbe essere sempre visibile all'interno del cerchio. L'immagine attraverso il visore è diventata nitida.
- Ricordarsi che il visore si trova sopra la lente della fotocamera, pertanto a distanze molto ravvicinate (1.2 metri o meno) occorre mirare più in alto di ciò che si vede attraverso il visore per una corretta composizione dello scatto.

Nota: Cfr. lo schema del visore all'interno di questo manuale (2a e 3a di copertina).

6 COMPOSIZIONE DELLA FOTOGRAFIA

La fotocamera I-1 utilizza la luce infrarossa per determinare la distanza del soggetto. Affinché ciò funzioni il più efficacemente possibile, il soggetto deve essere al centro della composizione mentre la fotocamera mette a fuoco. Se

non si desidera che il soggetto sia al centro della composizione, comporre prima lo scatto con il soggetto al centro. Poi premere il pulsante dell'otturatore a metà per mettere a fuoco. Per evitare di realizzare fotografie sfuocate, accertarsi di essere almeno a 30 cm dal soggetto quando si scatta la fotografia.

Importante: Il pulsante dell'otturatore ha due posizioni: premerlo leggermente a metà per mettere a fuoco e con decisione per scattare la fotografia. Quando si raggiunge la posizione a metà, si percepisce un lieve clic. Fare qualche prova con la fotocamera spenta per abituarsi a questa sensazione.

Mantenere il dito sul pulsante dell'otturatore premendolo a metà, poi inquadrare di nuovo, spostando il soggetto lateralmente. Infine, premere il pulsante dell'otturatore fino in fondo per scattare la fotografia. Il soggetto rimarrà a fuoco anche se non si trova più al centro della composizione.

7 SCATTARE LA FOTOGRAFIA

Premere il pulsante dell'otturatore (A) a metà per mettere automaticamente a fuoco. Premere il pulsante dell'otturatore fino in fondo per scattare la fotografia. La fotografia è espulsa dalla fessura anteriore della fotocamera non appena si rilascia il pulsante di scatto. Sarà protetta dalla luce grazie alla frog tongue (I) che la mantiene contemporaneamente nella giusta posizione.

8 RIMOZIONE E PROTEZIONE DELLA FOTOGRAFIA

Rimuovere la fotografia dalla frog tongue e lasciare che quest'ultima si arrotoli nuovamente all'interno della fotocamera. Rivolgere la fotografia verso il basso per continuare a proteggerla dalla luce durante lo sviluppo.

ISTRUZIONI AVANZATE

COME FUNZIONA IL FLASH ANULARE

Il flash anulare della I-1 è composto da 12 LED individuali. 8 LED (1 rosso, 7 bianchi) forniscono la principale fonte di illuminazione e danno indicazioni sullo stato della fotocamera – sono completati da 4 LED più piccoli. Quando si scatta una fotografia, i 12 LED si accendono contemporaneamente, per fornire una luce intensa, ma morbida e diffusa.

Importante: utilizzare sempre il flash, indipendentemente dalle condizioni atmosferiche, tranne in caso di esposizione alla luce intensa e diretta del sole.

Oltre ad illuminare le fotografie, il flash anulare funge da interfaccia e fornisce informazioni sullo stato della fotocamera. Può essere utilizzato per verificare:

Quanta pellicola rimane

Ogni volta che si ruota la manopola sulla posizione on, il flash anulare

si accende. Il numero di LED che si accende corrisponde al numero di scatti rimasti nel pacco pellicola. Ad esempio, se si accendono 6 LED, significa che nel pacco pellicola rimangono sei scatti. Se sono stati utilizzati tutti gli 8 scatti, o se nessuna pellicola è inserita nella fotocamera, il LED rosso (in alto) lampeggerà rapidamente all'accensione della fotocamera.

Quanta batteria rimane

Per verificare quanta batteria rimane, portare la manopola sulla posizione off e premere il pulsante dell'otturatore (A) fino in fondo. Il flash anulare si accende. Il numero di LED accesi corrisponde al livello della batteria. Ad esempio, se si accendono 6 LED, significa che la batteria della fotocamera è carica per 6/8. Quando la batteria dell'I-1 è debole (3 LED accesi o meno), la spia di indicazione dell'alimenta-

zione rossa ① lampeggia e il flash non funziona più. A questo punto, la fotocamera può essere utilizzata solo per scattare fotografie alla luce diretta del sole.

Importante: A causa degli importanti requisiti energetici del flash anulare, si raccomanda di caricare sempre la I-1 prima dell'uso, per circa un'ora e usando il cavo USB in dotazione.

PELLICOLE COMPATIBILI

La fotocamera I-1 funziona con tutte le pellicole Impossible tipo 600 e tipo I, a colori o in bianco e nero.

RIMOZIONE DEL VISORE

Il visore è removibile. È fissato sulla parte superiore della fotocamera con calamite, affinché sia facile da staccare e fissare. Per fissarlo, basta farlo scivolare e inserirlo fino al clic. Il visore è necessario per la composizione dell'immagine, ma può essere rimosso per riporre la fotocamera in una borsa o valigetta più grande.

PULIRE IL MIRINO

Per pulire il mirino utilizzare solo tessuti per la pulizia di lenti ottiche come quello incluso nella confezione I-1. Non utilizzare alcun solvente, come l'alcol, perché potrebbe danneggiare la cornice di inquadatura.

PULIZIA RULLI DELLA FOTOCAMERA

Assicurarsi prima di tutto che la fotocamera sia spenta, poi aprire il compartimento pellicola ④ - i rulli sono due cilindri metallici visibili all'interno. Posizionare i pollici alle estremità dei rulli e farli ruotare delicatamente verso l'interno. Pulire i rulli usando un panno morbido inumidito soltanto con acqua. Non usare solventi o altri prodotti chimici poiché potrebbero danneggiare la fotocamera. Prima di chiudere il compartimento pellicola assicurarsi di aver acceso di nuovo la fotocamera, così facendo i rulli tornano correttamente in posizione.

ALIMENTAZIONE

La fotocamera I-1 deve essere to-

talmente caricata ogni volta prima dell'uso per essere sicuri di disporre di sufficiente autonomia per la durata della seduta fotografica (Cfr. 1) RICARICA DELLA FOTOCAMERA). Il LED rosso ① si spegne non appena la batteria è totalmente carica. La batteria ricaricabile a ioni di litio dura sufficientemente per l'utilizzo di 15 pacchi di pellicola con una sola ricarica, o per tre giorni di utilizzo discontinuo. Si può verificare quanta autonomia rimane contando il numero di LED lampeggianti sul flash anulare, spegnendo e riaccendendo la fotocamera. Quando la batteria dell'I-1 è debole (3 LED accesi o meno), la spia di indicazione dell'alimentazione rossa ① lampeggia e il flash non funziona più. Quando la batteria è praticamente scarica, il LED lampeggia più rapidamente e la fotocamera smette di funzionare.

AGGIORNAMENTO SOFTWARE DELLA FOTOCAMERA

Nella confezione è incluso un cavo dati USB (Q). Si tratta di un cavo

adatto esclusivamente al trasferimento dati. Utilizzare questo cavo solo per aggiornare il software della fotocamera.

FISSAGGIO DELLA CINGHIA D'IMPUGNATURA

La I-1 è fornita con una cinghia d'impugnatura removibile ⑨ Per fissarla alla fotocamera, prima individuare i due attacchi circolari ⑩ sui lati della fotocamera verso la parte posteriore. La fotocamera è fornita con due viti ⑪ nello scomparto degli accessori. Posizionare le viti alle due estremità della cinghia sopra i fori di montaggio. Avvitare le viti fino in fondo per fissare saldamente la cinghia.

UTILIZZO DI UN TREPPIEDE

La I-1 presenta alla base una boccia per un treppiede, compatibile con la maggior parte dei treppiedi standard. Basta avvitare la piastra del treppiede sulla I-1.

Nota: con la maggior parte dei treppiedi, la piastra di montaggio deve essere svitata prima di poter caricare o sostituire la pellicola nella I-1.

L'APP I-1

L'APP I-1 PER iOS & ANDROID

La I-1 è una fotocamera "inquadra e scatta" completamente automatica, ma possono essere attivate anche più funzioni grazie all'App I-1 per iOS (versione 8 e superiori) e Google Android (versione 4.3 e superiori). Per verificare se un dispositivo Apple o Android è compatibile con la I-1, visitate questo link: support.the-impossible-project.com

DOWNLOAD DELL'APP I-1 E CONNESSIONE ALLA FOTOCAMERA

Scaricare l'App I-1 sul dispositivo. Cercare „Impossible I-1“ nell'Apple App Store o sul Google Play Store. Per collegare la fotocamera all'app, mettere la fotocamera in modo App ruotando la manopola **(B)** in senso antiorario fin quando il simbolo Bluetooth si trova davanti. Un LED azzurro all'interno del flash anulare della fotocamera

lampeggerà lentamente durante la ricerca del dispositivo con cui si deve connettere. Accertarsi che il Bluetooth sia abilitato sullo smartphone o l'iPod touch, poi aprire l'App. I dispositivi sono connessi quando la schermata dell'app indica "Connection Successful" e il LED azzurro smette di lampeggiare.

In caso di problemi durante la connessione della fotocamera all'App, cercare di resettare la fotocamera premendo il pulsante di reset. Il pulsante reset si trova all'interno del vano della pellicola, – è un tastino nero in alto a sinistra, nel comparto in cui viene inserito il pacco pellicola. Per premere il pulsante reset, esercitare una lieve pressione con un oggetto stretto e appuntito, come una matita o uno stuzzicadenti.

RISOLUZIONE DEI PROBLEMI E F.A.Q.

La fotografia non viene espulsa correttamente

Verificare che la manopola sia sulla posizione „on“; la riga gialla della manopola **(B)** deve essere allineata con la riga sul pulsante dell'otturatore. Verificare che la I-1 sia carica: il LED di indicazione **(1)** dell'alimentazione deve essere acceso rosso se la fotocamera è accesa e carica. Lampeggerà rapidamente se l'autonomia non è sufficiente per far funzionare la fotocamera. Se la luce non si accende, la batteria potrebbe essere totalmente scarica e deve essere ricaricata.

Verificare che ci sia ancora pellicola nella fotocamera: ruotare la manopola su on e su off. Il flash anulare indicherà quanti scatti rimangono. Se il LED rosso (in alto) nel flash anulare lampeggia rapidamente quando si accende la fotocamera, significa che non sono più disponibili scatti o che non è inserito alcun pacco di pellicola nella fotocamera.

Premere il pulsante dell'otturatore **(A)** fino in fondo per verificare che la fotografia sia espulsa correttamente.

Se la fotocamera non risponde, cercare di premere il pulsante reset all'interno del vano della pellicola per procedere a un reset totale.

Il flash anulare non si accende quando si scatta una foto

Verificare che il flash anulare sia acceso – il pulsante on/off del flash deve essere spinto verso l'alto per farlo combaciare con il simbolo del lampo giallo.

Se il flash continua a non accendersi, la fotocamera può essere in modalità risparmio energetico per conservare l'autonomia della batteria. Questa condizione può essere verificata con la spia di alimentazione rossa – se la fotocamera è accesa e la spia lampeggia, il flash sarà disabilitato per conservare la batteria ed è quindi necessario ricaricare la fotocamera.

La fotografia è troppo scura

Verificare che la fotocamera sia utilizzata con il flash acceso: si raccomanda vivamente di utilizzare sempre il flash quando si scattano fotografie all'interno, ma anche all'esterno, la sera, in caso di nebbia o nuvolosità.

Non scattare fotografie con la fotocamera rivolta verso il sole: la I-1 misura il livello di luminosità medio che percepisce. In questo caso, il sole espone l'immagine in modo tale che possa risultare troppo scura per ritrarre correttamente il soggetto.

Spostare il pulsante +/- **C** che si trova a destra del barilotto della lente sulla posizione + per ottenere un'immagine più luminosa.

La fotografia è sfuocata

Il sistema di autofocus dell'I-1 seleziona la distanza di messa a fuoco quando si preme il pulsante di scatto **A** a metà. Utilizza il centro dell'inquadratura come punto di riferimento. Se il soggetto non è al centro dell'inquadratura, spostarlo al centro, poi premere a metà il pulsante dell'otturatore. Ricomporre l'immagine mantenendo il pulsante di scatto premuto a metà.

Mantenere saldamente la fotocamera durante lo scatto, in particolare qualora le condizioni di luminosità siano scarse, e verificare di avere a disposizione una fonte luminosa intensa per illuminare lo scatto. Si raccomanda vivamente di utilizzare sempre il flash quando si scattano fotografie all'interno, ma anche all'esterno, la sera, in caso di nebbia o nuvolosità. Per mantenere stabile la fotocamera, è possibile inoltre utilizzare un treppiede.

Accertarsi di non essere troppo vicini al soggetto quando si scatta la fotografia. Per evitare scatti sfuocati, fotografare a una distanza minima di 30 cm.

La fotografia presenta strisce orizzontali

Se la fotografia è striata orizzontalmente, significa che i rulli della fotocamera depositano polvere o pasta di sviluppo sull'immagine e devono essere puliti. Per pulire i rulli, prima aprire lo sportello della pellicola  e rimuovere il pacco pellicola dalla fotocamera. Poi pulire delicatamente i rulli con un panno morbido inumidito.

CONSIGLI PER SCATTARE FOTOGRAFIE

SCATTARE FOTOGRAFIE IN INTERNI

Utilizzare sempre il flash quando si scattano fotografie all'interno, anche se non sembra necessario. Sulla pellicola Impossible la luce di ambienti interni risulta gialla – il flash anulare dell'I-1 è stato appositamente progettato per ovviare a questo inconveniente.

SCATTARE FOTOGRAFIE LA SERA

Per ottenere una bella fotografia la sera, si deve prestare attenzione alla luce già presente nell'ambiente. Possono essere necessarie diverse regolazioni quando si scattano fotografie durante una festa o per immortalare le luci notturne della città, ad esempio. Durante una festa (o in un ambiente notturno all'interno), si deve sempre utilizzare il flash. Si può anche spostare il pulsante +/- verso l'alto sul più, per ottenere uno scatto più luminoso. Per fotografare le luci

notturne della città, si può utilizzare l'App I-1 per personalizzare l'immagine, adattando l'apertura dell'otturatore e la velocità di esposizione in modo Manuale.

SCATTARE FOTOGRAFIE ALL'APERTO

La luce naturale è il miglior alleato della fotografia istantanea. Nelle giornate di sole, all'esterno, non è affatto necessario utilizzare il flash anulare. Verificare che il sole si trovi sempre alle spalle durante lo scatto. Se l'ambiente è molto luminoso, si può spostare il pulsante +/- verso il basso sul "meno" per far penetrare meno luce ed evitare la sovraesposizione. Si ricorda che se la fotografia non viene realizzata con la luce diretta del sole, occorre utilizzare sempre il flash anulare.

SCATTARE FOTOGRAFIE DI PAESAGGI

Per fotografare un paesaggio, verificare che il sole o la principale

fonte luminosa si trovino alle spalle per evitare che l'immagine sia abbagliata. Se la giornata è uggiosa, la fotocamera può essere sistemata su una superficie stabile, per facilitare la messa a fuoco.

ASSISTENZA CLIENTI

Il Team di Assistenza Clienti di Impossible sarà sempre lieto di essere contattato. Per contattare il Team di Assistenza Clienti, utilizzare gli estremi forniti di seguito:

Per maggiori informazioni e aggiornamenti, visitate:

support.the-impossible-project.com

EUROPA/RESTO DEL MONDO

service@the-impossible-project.com
00 800 577 01500

USA/CANADA

usa@the-impossible-project.com
+212 219 3254

Impossible B.V.

Hoge Bothofstraat 45
7511 ZA Enschede
The Netherlands

SPECIFICHE TECNICHE

GENERALI

Dimensioni: 145mm (L) x 110mm (W) x 99mm (H)

Nota: con visore, (H) = 108mm

Peso: 440 grammi (senza pacco pellicola)

Temperatura operativa: 4°–38°C, 5–90% di umidità relativa

Bluetooth: Bluetooth Low Energy 4.0

Pellicola compatibile: Impossible tipo 600 e tipo I, sia a colori che in bianco e nero, comprese le edizioni speciali.

Batteria: Batteria a ioni di litio ad alta performance da 500mAh (corrente di scarica nominale a 35°C)

MATERIALI

Involucri esterni: Policarbonato + plastica ABS con rivestimento in gomma soft touch

Visore, piastra di montaggio del visore, montatura della cinghia:

Lega zinco alluminio

Lenti: Policarbonato e acrilico di grado ottico, trattate

Otturatore: Design personalizzato, con motori a passo di precisione per il controllo del fuoco e dell'otturatore

SISTEMA OTTICO

Lenti: 6 lenti in totale, con 5 configurazioni possibili

Autofocus: Sistema di autofocus a 5 zone, che utilizza una gamma IR riflettente

Macro (0.3 – 0.5m)

Primo piano (0.5 – 1m)

Campo prossimo (1.0 – 2.2m)

Campo intermedio (2.2 – 4.5m)

Campo distante (4.5 – ∞ m)

Lunghezza focale: 82 – 109mm

Angolo di campo: 41 gradi verticale, 40 gradi orizzontale

FLASH

Flash anulare avanzato da 12 LED, composto da 8 LED concentrati per una portata migliore + 4 LED di diffusione per una luce più morbida a distanze ravvicinate (ritratti).

INFORMAZIONI SULLA SICUREZZA

ATTENZIONE – RISCHIO DI ELETTROSHOCK – NON APRIRE/SMONTARE IL SISTEMA MOTORIZZATO DEI RULLI

- * Non smontare il dispositivo. Un montaggio errato può causare un elettroshock se il dispositivo viene riutilizzato.
- * Non immergere il dispositivo nell'acqua o in altri liquidi.
- * Non utilizzare il dispositivo in un ambiente altamente umido o molto polveroso.
- * Non cercare di manomettere, regolare o rimuovere la batteria e/o i componenti elettronici situati sotto i rulli, dietro il vano della pellicola.
- * Non cercare di rimuovere lo sportello del vano della pellicola poiché è collegato elettronicamente al corpo del dispositivo. Questa operazione non è sicura, danneggerà il dispositivo e annullerà la garanzia.
- * Non inserire oggetti metallici nel prodotto.
- * Non inserire oggetti nei rulli o nel meccanismo.
- * Tenere il dispositivo lontano dalla portata dei bambini piccoli e dei neonati per evitare che si feriscano con i componenti mobili del dispositivo.
- * Non utilizzare o riporre il prodotto vicino a una fonte di calore o qualsiasi tipo di apparecchiatura che generi calore, compresi amplificatori stereo.
- * Non utilizzare il dispositivo vicino a gas infiammabili o esplosivi.
- * Non ricaricare il dispositivo se si notano odori, rumori o fumo anormali.
- * Non cercare di smontare la batteria della pellicola né di modificarla in alcun modo (in caso di utilizzo di pellicola di tipo 600). Se il fluido della batteria entra in contatto con gli occhi, sciacquarli immediatamente con acqua abbondante corrente fredda e rivolgersi immediatamente a un medico.

BATTERIA E CARICABATTERIA

- * Questo dispositivo utilizza una batteria a ioni di litio Impossibile specifica non rimovibile e montata all'interno del corpo della fotocamera. Non può essere utilizzato alcun altro tipo di batteria. La sostituzione

della batteria può essere effettuata solo da un Centro di Assistenza Impossibile. Se utilizzata adeguatamente, la batteria funzionerà correttamente per molti anni.

- * L'autonomia varia secondo l'ambiente in cui è utilizzato il dispositivo e le modalità in cui è riposto il dispositivo. Utilizzata direttamente dopo una carica completa, la batteria alimenterà la fotocamera fino a 15 pacchi pellicola con esposizione al flash, o tre giorni di utilizzo discontinuo. A causa dei requisiti energetici elevati del flash, si raccomanda di caricare la fotocamera prima di ogni seduta fotografica per un miglior risultato.
- * Quando l'autonomia della batteria scende al di sotto di un certo livello, il dispositivo non svilupperà più la pellicola. Il LED lampeggerà indicando che deve essere ricaricato. Ciò permette di evitare che una fotografia rimanga bloccata nel sistema dei rulli durante lo sviluppo.
- * La batteria ricaricabile non è fornita completamente carica al momento dell'acquisto. Caricare completamente la batteria con il cavo di ricarica USB Impossibile (fornito in dotazione). Ciò richiede circa 1-2 ore (questo intervallo di tempo può variare a seconda dell'uso).
- * Il cavo di ricarica USB fornito è stato collaudato ed è certificato per funzionare con l'adattatore per iPhone Apple. Può essere utilizzato con altre porte USB, come computer, adattatori USB, TV, autovetture, ma in questo caso Impossibile non ne garantisce il corretto funzionamento.
- * Quando il dispositivo non è più utilizzato, smaltirlo e riciclarlo adeguatamente.

AMBIENTE OPERATIVO

Per proteggere la tecnologia d'alta precisione contenuta in questo dispositivo, non lasciare mai la fotocamera nei seguenti ambienti per un intervallo di tempo prolungato: temperature elevate (+40°C), umidità elevata, luoghi soggetti a sbalzi di temperatura improvvisi (caldo e freddo), luce diretta del sole, ambienti polverosi o sabbiosi come spiagge, luoghi umidi o luoghi con forti vibrazioni. Non far cadere il dispositivo e non esporlo a forti urti o vibrazioni. Non spingere, tirare o esercitare pressioni sulla lente.

CONFORMITÀ

Istruzioni importanti per l'utilizzo della batteria a ioni di litio

1. Non gettare nelle fiamme.
2. Non provocare cortocircuiti.
3. Non smontare.
4. Non continuare ad utilizzare la batteria se è danneggiata.
5. Smaltire adeguatamente.

Dichiarazione di conformità UE

Con la presente, Impossibile B.V. dichiara che la fotocamera istantanea analogica I-1 è conforme ai requisiti essenziali appropriati dell'Articolo 3 della Direttiva europea riguardante le apparecchiature radio e tutti gli apparecchi destinati ad essere collegati alla rete pubblica di telecomunicazione (R/TTE) ed alle ulteriori disposizioni relative all'argomento, se utilizzata per lo scopo per il quale è prevista.

FCC

Questo dispositivo è conforme alla Parte 15 del Regolamento FCC. Il funzionamento è soggetto alle due condizioni seguenti:

- (1) questo dispositivo non può causare interferenze pericolose, e (2) questo dispositivo deve accettare eventuali interferenze ricevute, comprese le interferenze che possono causare un funzionamento indesiderato.

Attenzione: Si avvisa l'utilizzatore che eventuali cambiamenti o modifiche non esplicitamente approvati dalla parte responsabile della conformità possono annullare l'autorizzazione dell'utilizzatore ad utilizzare il dispositivo.

Nota: Il presente dispositivo è stato testato ed è risultato conforme ai limiti stabiliti per i dispositivi digitali di Classe B, conformemente alla Parte 15 del Regolamento FCC. Questi limiti sono stabiliti per offrire una

protezione ragionevole dalle interferenze pericolose in un impianto residenziale. Questo dispositivo genera, utilizza e può irradiare energia di radiofrequenza e se non è installato o utilizzato in conformità alle istruzioni, può causare interferenze pericolose per le radiocomunicazioni. Tuttavia, non si fornisce alcuna garanzia che l'interferenza non si produca in una particolare installazione. Qualora questo dispositivo dovesse causare interferenze pericolose per la ricezione radio o TV che possano essere determinate accendendo o spegnendo il dispositivo, si incoraggia l'utilizzatore a provare a correggere l'interferenza adottando una o più delle seguenti misure: Riorientare o riposizionare l'antenna ricevente. Aumentare la distanza che separa il dispositivo dal ricevitore.

Collegare l'apparecchiatura a un presa su un circuito diverso da quello a cui è connesso il ricevitore. Consultare il concessionario o un tecnico radio/TV competente per ottenere assistenza.

Questa apparecchiatura è conforme ai limiti di esposizione alle radiazioni FCC stabiliti per un ambiente non controllato. L'utilizzatore deve attenersi alle istruzioni operative specifiche allo scopo di conformarsi alle norme sull'esposizione RF. Questo trasmettitore non deve essere collocato o fatto funzionare con qualsiasi altra antenna o trasmettitore.

Industry Canada (IC)

Questo dispositivo è conforme alle disposizioni della Parte 15 del Regolamento FCC e agli standard RSS privi di licenza di Industry Canada. Il funzionamento è soggetto alle due condizioni seguenti:

- (1) Questo dispositivo non può causare interferenze pericolose, e
- (2) Questo dispositivo deve accettare qualsiasi interferenza ricevuta, comprese interferenze che possono causare un funzionamento indesiderato.

CONTENU DE LA BOÎTE

APPAREIL PHOTO I-1

WISEUR DÉTACHABLE

CÂBLE DE RECHARGE USB

CÂBLE DE DONNÉES USB

COFFRET DE PRÉSENTATION / BOÎTE
DE RANGEMENT

MODE D'EMPLOI

GUIDE DE DÉMARRAGE

DRAGONNE & VIS DE FIXATION

CHIFFON DOUX

LIVRET DE L'APPLI I-1

UTILISATION DE L'I-1

RECHARGER L'APPAREIL

Important : L'I-1 n'est pas chargé à l'achat – il vous faudra le charger complètement avant toute utilisation. Il est préférable de s'assurer que l'I-1 est entièrement rechargé avant chaque utilisation afin d'avoir un niveau de charge suffisant pour pouvoir terminer votre prise de vue. Une charge complète prend en règle générale moins d'une heure lorsque vous utilisez le câble de recharge de l'I-1 avec un adaptateur de smartphone ou la prise USB d'un ordinateur. Pour recharger l'I-1, branchez le câble de recharge USB (P) dans le port micro-USB (K) situé sur la trappe de l'appareil. Branchez ensuite l'autre extrémité du câble sur un chargeur, comme votre chargeur d'iPhone, ou sur le port USB de votre ordinateur. La led rouge (J), qui sert de voyant d'alimentation, s'éteint dès que la batterie est entièrement chargée.

① ALLUMER/ÉTEINDRE L'APPAREIL

Pour allumer l'appareil, tournez la molette de sélection (B) dans le sens inverse des aiguilles d'une montre, jusqu'à ce que les lignes jaunes placées respectivement sur la molette et sur le déclencheur (A) s'alignent, et que le symbole situé vers l'avant soit un disque plein (blanc). Pour éteindre l'appareil, tournez la molette de sélection dans le sens des aiguilles d'une montre jusqu'à ce que le symbole situé vers l'avant soit un cercle vide (noir) et que la ligne jaune pointe vers le bas.

② CHARGER LE FILM

Actionnez latéralement le loquet (H) de la trappe de film pour ouvrir la trappe (L). Insérez le pack de film jusqu'au fond, avec le carton de protection noir (le Darkslide) vers le haut et la base en plastique vers le bas.

Note : Chaque film a ses propres caractéristiques de temps de développement, de manipulation et de stockage, que vous trouverez sur son emballage.

③ FERMER LA TRAPPE DE FILM

Lorsque vous fermez la trappe de film, le carton de protection noir (le Darkslide) s'éjecte automatiquement de l'appareil, sous la Frog Tongue. Cette Frog Tongue en plastique est conçue pour protéger les images de la lumière pendant qu'elles se développent – ne la démontez pas. Récupérez le carton de protection sous la Frog Tongue, et laissez la Frog Tongue rentrer dans l'appareil en s'enroulant. Si le carton de protection ne s'est pas éjecté, sortez le pack de film et insérez-le à nouveau, en vous assurant bien de l'enfoncer jusqu'au fond de l'appareil.

④ RÉGLER LE FLASH & L'EXPOSITION DE L'IMAGE

Flash: Vous trouverez le sélecteur marche/arrêt du flash (G) sur le côté de la monture de l'objectif. Pour activer le flash, placez le sélecteur en position haute, où se trouve le symbole en forme d'éclair jaune. Par défaut, le flash est activé lorsque vous recevez l'appareil.

Nous vous recommandons d'utiliser le flash en toutes conditions, sauf en situation de forte luminosité et de soleil direct.

Note : afin de tirer le meilleur du flash annulaire, il convient de bien charger l'appareil.

Exposition de l'image: Pour régler l'exposition de votre prise de vue, servez-vous du sélecteur d'exposition de l'image **(C)**, situé de l'autre côté de la monture de l'objectif. Pour obtenir une photo plus claire, placez le sélecteur d'exposition de l'image en position haute, sur le signe plus. Pour une photo plus sombre, placez le sélecteur d'exposition de l'image en position basse, sur le signe moins. Ces deux réglages correspondent à des valeurs différentes d'Indice de Lumination (IL). L'Indice de Lumination de l'appareil est de $+2/3$ lorsque le sélecteur est en position haute et de $-2/3$ en position basse.

⑤ OUVRIR LE VISEUR

Pour ouvrir le viseur **(D)** & **(E)**, appuyez sans forcer sur la languette marquée « push », dans le sens de la flèche. Le loquet sera ainsi libéré, et le viseur pourra se déplier. Pour refermer le viseur, il vous suffit de le replier, à commencer par la lentille arrière, en appuyant sans forcer vers le bas, jusqu'à entendre le déclic du loquet qui se ferme.

Utiliser le viseur

L'I-1 fonctionne à l'aide d'un viseur mécanique escamotable, doté de marquages argentés réfléchissants qui vous aident à aligner correctement l'appareil pour une prise de vue réussie. Vous obtenez une netteté maximale lorsque vous tenez le viseur à 4 ou 5 cm de votre œil. Pour vous servir des marqueurs d'alignement, voici la marche à suivre :

· Fermez un œil et tenez l'appareil photo en face de vous, à environ 20 cm de votre visage.

· Fixez le point argenté situé sur la lentille arrière du viseur. Placez l'appareil de façon à ce que ce point argenté soit au centre du cercle situé sur la lentille avant.

· Rapprochez l'appareil de vous jusqu'à avoir le viseur à 4 ou 5 cm de votre œil. Le point devient alors flou, mais vous devez toujours le voir au centre du cercle. Vous constaterez que la scène est devenue nette à travers le viseur.

· Gardez en tête que le viseur est situé au-dessus de l'objectif de l'appareil, ce qui vous force, en prise de vue rapprochée (à 1,20 m ou moins), à viser plus haut que le sujet afin que votre prise de vue soit bien cadrée.

Note : Consultez le schéma « Viseur », situé à l'intérieur de ce mode d'emploi.

⑥ COMPOSER VOTRE PHOTO

L'I-1 utilise la lumière infrarouge pour déterminer la distance de l'appareil au sujet. Pour que la distance soit correctement évaluée,

il faut placer le sujet au centre de l'objectif au moment de la mise au point. Si vous ne voulez pas que le sujet soit au centre de la photo, commencez par composer la photo avec le sujet au centre. Appuyez ensuite sur le déclencheur jusqu'à mi-course afin de faire la mise au point. Pour éviter d'obtenir une photo floue, prenez garde à être à au moins 30 cm du sujet que vous souhaitez photographier.

IMPORTANT : Le déclencheur a deux positions : appuyez jusqu'à mi-course pour faire la mise au point, et jusqu'au bout pour prendre la photo. Vous sentirez un très léger déclic lorsque vous atteindrez la position de mi-course. Entraînez-vous plusieurs fois appareil éteint, afin de mieux sentir ce déclic.

Maintenez votre doigt appuyé sur le déclencheur à mi-course, puis recadrez votre photo pour décaler votre sujet du centre. Enfin, appuyez sur le déclencheur jusqu'au bout, pour prendre la photo. Le sujet restera net, même s'il n'est plus placé au centre.

⑦ PRENDRE LA PHOTO

Appuyez sur le déclencheur **(A)** jusqu'à mi-course pour effectuer la mise au point automatique. Appuyez jusqu'au bout pour prendre la photo. La photo est éjectée par la fente située à l'avant de l'appareil dès que vous relâchez le déclencheur. Elle sera protégée de la lumière par la Frog Tongue **(I)**, qui permet également de l'empêcher de tomber.

⑧ RÉCUPÉRER ET PROTÉGER LA PHOTO

Récupérez la photo sous la Frog Tongue et laissez la Frog Tongue s'enrouler pour rentrer dans l'appareil. Posez la photo face sensible vers le bas, afin de la protéger de la lumière le temps du développement.

CONSEILS SUPPLÉMENTAIRES

FONCTIONNEMENT DU FLASH ANNULAIRE

Le flash annulaire de l'I-1 est composé de 12 leds distinctes. 8 leds (1 rouge, 7 blanches) constituent la source principale de lumière et fournissent des informations d'état, et 4 leds plus petites complètent les 8 principales. Lorsque vous prenez une photo, les 12 leds vont s'allumer en même temps pour le flash, pour fournir une lumière puissante mais douce.

Important: Utilisez le flash en toutes circonstances, sauf en situation de forte luminosité et de soleil direct.

Le flash éclaire les photos, mais donne également des informations d'état de l'appareil. Le flash vous permet ainsi de voir:

La quantité de film restant dans le pack

A chaque fois que vous placez la molette de sélection de façon à mettre l'appareil en marche, le flash annulaire s'allume. Le

nombre de leds qui s'allument correspond au nombre de prises de vue qui vous restent. Ainsi, par exemple, lorsque six leds s'allument, cela signifie qu'il vous reste six prises de vues sur ce pack de film.

Si vous avez déjà effectué les 8 prises de vue que permet votre pack de film, ou si aucun pack n'est inséré dans l'appareil, la led rouge (en haut) clignote rapidement à l'allumage de l'appareil.

Le niveau de charge de la batterie

Pour vérifier le niveau de charge de la batterie, placez la molette de sélection de façon à éteindre l'appareil et appuyez sur le déclencheur **(A)** à fond. Le flash annulaire va s'allumer. Le nombre de leds qui s'allument correspond au niveau de charge de la batterie. Ainsi, par exemple, lorsque six leds s'allument, la batterie est chargée dans une proportion de 6/8. Quand

la batterie de l'I-1 est faible (3 leds ou moins s'allument sur le flash annulaire), le voyant led rouge d'alimentation **J** clignote et le flash cesse de fonctionner. Dans ce cas, vous ne devriez utiliser l'appareil que pour des prises de vue en situation de très forte luminosité et de soleil direct.

Important : Les besoins en énergie du flash annulaire étant conséquents, nous vous recommandons de recharger l'I-1 avant toute utilisation, pendant environ une heure, en utilisant le câble de recharge de l'I-1.

FILM COMPATIBLE

L'I-1 fonctionne avec tous les films Impossible de type 600 et de type I, en couleur comme en noir & blanc.

DÉCROCHER LE VISEUR

Le viseur est amovible. Il est fixé sur le dessus de l'appareil à

l'aide d'aimants, qui permettent de l'accrocher et de le décrocher facilement. Lorsque vous voulez le

raccrocher, il glissera simplement jusqu'à se mettre en place avec un petit dé clic. Le viseur est indispensable pour cadrer vos photos, mais vous pouvez le retirer quand vous avez besoin de mettre votre appareil dans un grand sac ou une valise.

NETTOYER LE VISEUR

Pour le nettoyage du viseur, nous recommandons l'utilisation de tissus adaptés pour les lentilles et l'optique, comme celui inclus dans la boîte de l'I-1. N'utilisez pas de solvants ou d'alcool pour nettoyer le viseur, car cela pourrait effacer les marques argentées du viseur.

NETTOYER LES ROULEAUX DE L'APPAREIL

Pour nettoyer les rouleaux de l'appareil, assurez-vous tout d'abord que l'I-1 soit éteint. Ensuite, ouvrez la porte du compartiment film **L** j- les rouleaux sont les deux cylindres en métal situés à l'intérieur de la porte. Placez vos pouces sur

le dessus des rouleaux aux deux extrémités et faites doucement tourner les rouleaux vers l'intérieur de l'appareil. Nettoyez les rouleaux tout en tournant, à l'aide d'un linge propre légèrement humidifié à l'eau. N'utilisez pas de solvants ou autres produits chimiques, car cela pourrait endommager l'appareil. Assurez vous ensuite de rallumer l'appareil avant de refermer la porte du compartiment film. Cela est très important car cela permettra aux rouleaux de retrouver leur position initiale à l'allumage de l'appareil.

ALIMENTATION ÉLECTRIQUE

Rechargez complètement l'I-1 avant toute utilisation afin de vous assurer d'avoir un niveau de charge suffisant pour pouvoir terminer votre prise de vue (voir RECHARGER L'APPAREIL).

Le voyant led rouge d'alimentation **J** s'éteint dès que la batterie est entièrement chargée. Vous pourrez utiliser 15 packs de films

à la suite, ou pendant trois jours d'utilisation par intermittence en fonctionnement normal avant d'avoir besoin de recharger la batterie Li-ion. Vous pouvez vérifier le niveau de charge en comptant le nombre de leds qui clignent lorsque vous éteignez puis rallumez l'appareil.

Quand la batterie est faible (3 leds ou moins s'allument sur le flash annulaire), le voyant led rouge d'alimentation **J** clignote lentement, et le flash cesse de fonctionner. Lorsque le niveau de batterie est critique, la led rouge clignote plus rapidement, et l'appareil finit par s'éteindre.

MISE À JOUR DU LOGICIEL DE L'APPAREIL

L'I-1 est fourni avec un câble de données USB **Q**. Ce câble est destiné au transfert des données entre l'appareil et un ordinateur. Utilisez ce câble uniquement pour mettre à jour le logiciel de votre I-1.

FIXER LA DRAGONNE DE L'APPAREIL

L'I-1 est fourni avec une dragonne amovible (N). Pour fixer cette dragonne à l'appareil, commencez par repérer les deux plaques de montage circulaires de la dragonne (M), situées sur les côtés de l'appareil, vers l'arrière. Dans le compartiment des accessoires de la boîte de votre appareil, vous trouverez deux vis (D). Placez une vis à chaque extrémité de la dragonne. Insérez les vis dans les plaques de montage, en vissant jusqu'à ce qu'elles ne puissent pas aller plus loin, afin qu'elles maintiennent fermement la dragonne en place.

UTILISER UN TRÉPIED

L'I-1 est doté d'un écrou destiné à fixer un trépied, situé dans sa base et conçu pour pouvoir accueillir la plupart des pieds standards. Il vous suffit de visser la vis de votre trépied dans l'I-1.

Note : pour la plupart des pieds photo, il vous faudra dévisser le pied avant de charger ou de remplacer un pack de film dans l'I-1.

L'APPLI I-1

L'APPLI I-1 POUR IOS & ANDROID

L'I-1 fonctionne comme appareil compact autonome, mais vous pouvez enrichir ses fonctionnalités grâce à l'Appli I-1 pour Apple iOS (8 et plus) et Google Android (4.3 et plus). Pour vérifier si votre smartphone Apple ou Android est compatible avec l'I-1, visitez le site: support.the-impossible-project.com

TÉLÉCHARGER L'APPLI I-1 ET LA CONNECTER À VOTRE APPAREIL

Téléchargez l'Appli I-1 sur votre smartphone. Recherchez « Impossible I-1 » dans l'App Store d'Apple ou Google Play Store. Pour connecter votre appareil photo à l'Appli, mettez l'appareil photo en Mode Appli en tournant la molette de sélection (B) dans le sens inverse des aiguilles d'une montre, jusqu'à ce que le symbole Bluetooth soit vers l'avant. Une led bleue située au sein du flash annulaire clignote-
ra lentement pendant que l'I-1

recherche un appareil avec lequel s'apparier. Vérifiez que le Bluetooth est bien activé sur votre smartphone ou votre iPod touch, puis ouvrez l'Appli. Vous saurez que les deux appareils sont appariés lorsque l'écran de l'Appli indique « Connexion Successful » et que la led bleue arrête de clignoter.

Si vous n'arrivez pas à connecter votre I-1 à l'Appli, essayez de réinitialiser l'appareil en appuyant sur le bouton reset. Vous trouverez le bouton reset dans la trappe de film – il s'agit d'un petit point noir, en haut à gauche, au-dessus de la fente où l'on insère le pack. Pour déclencher la réinitialisation, appuyez sans forcer sur le bouton reset à l'aide d'un objet fin et pointu, comme un crayon ou un cure-dent.

DÉPANNAGE & FAQ

L'I-1 n'éjecte pas ma photo

Vérifiez que la molette de sélection est bien en position « marche » : la ligne jaune située sur la molette devrait être alignée avec celle située sur le déclencheur.

Vérifiez que votre appareil est bien chargé : le voyant led rouge d'alimentation **(J)** devrait être allumé si l'appareil est chargé et allumé. La led clignote rapidement si la batterie est trop faible pour que l'I-1 fonctionne. Si elle ne s'allume pas du tout, il est possible que la batterie soit complètement déchargée et qu'il faille la recharger.

Vérifiez qu'il vous reste du film dans l'appareil : pour ce faire, tournez la molette de sélection pour éteindre, puis rallumer l'appareil. Le flash annulaire indique alors combien de prises de vues il vous reste. Si la led rouge (en haut) du flash clignote rapidement quand vous rallumez l'appareil, cela signifie qu'il n'y a plus de film dans le pack, ou qu'aucun pack n'est inséré.

Vérifiez que vous appuyez bien à fond sur le déclencheur **(A)** pour vous assurer que la photo s'éjecte correctement.

Si l'appareil ne répond toujours pas, essayez d'appuyer sur le bouton reset pour effectuer une réinitialisation.

Le flash annulaire ne se déclenche pas lorsque je prends une photo

Vérifiez que le flash annulaire est activé – le sélecteur marche/arrêt du flash doit être en position haute, près de l'éclair jaune, symbole du flash.

Si le flash ne se déclenche toujours pas, il est possible que la batterie soit faible et que l'appareil en économise l'énergie restante. Vous pouvez vérifier que tel est bien le cas en regardant le voyant led rouge d'alimentation – si l'appareil est allumé et que la led clignote, cela signifie que le flash est bloqué afin de préserver la batterie, et qu'il faut recharger l'appareil.

Ma photo est légèrement trop sombre

Vérifiez que vous utilisez l'appareil AVEC le flash : nous vous recommandons fortement d'utiliser le flash pour toute prise de vue en intérieur, mais également dans certaines conditions extérieures : lorsqu'il fait nuit, le soir et par temps couvert.

Vérifiez que vous ne prenez pas la photo à contre-jour : l'I-1 mesure la lumière moyenne qu'il détecte. Si vous prenez la photo face au soleil, celui-ci expose la photo à tel point qu'elle devient trop sombre pour que votre sujet soit vraiment visible.

Placez le sélecteur d'exposition de l'image **(C)**

situé sur le côté droit de la monture de l'objectif en position « + » pour obtenir une image plus lumineuse.

Ma photo est floue

Le système d'autofocus de l'I-1 détermine la distance de mise au point lorsque vous appuyez sur le déclencheur (A) à mi-course. Le centre du cadre que vous avez choisi est utilisé comme point de référence. Si votre sujet n'est pas au centre du cadre, placez-le au centre, puis appuyez sur le déclencheur jusqu'à mi-course. Recadrez votre photo tout en maintenant le déclencheur à mi-course.

Tenez l'appareil sans bouger lorsque vous prenez la photo, en particulier lorsque la lumière est faible, et vérifiez qu'une source de lumière puissante éclaire la scène. Nous vous recommandons fortement d'utiliser le flash pour toute prise de vue en intérieur, mais également dans certaines conditions extérieures : lorsqu'il fait nuit, le soir et par temps couvert. Vous pouvez également utiliser un trépied pour stabiliser votre appareil.

Vérifiez que vous n'êtes pas trop près de votre sujet pour le prendre en photo. Pour éviter les flous, il vous faut prendre les photos à au moins 30 cm de distance.

Des lignes horizontales apparaissent sur ma photo

Si vous voyez des lignes ou des barres horizontales apparaître sur votre photo, cela signifie que les rouleaux de l'appareil déposent de la poussière ou de la pâte sur l'image, et qu'ils doivent donc être nettoyés. Pour nettoyer les rouleaux, ouvrez tout d'abord la trappe de film (L) et retirez le pack de film de l'appareil. Nettoyez ensuite les rouleaux en les frottant doucement avec un chiffon doux humide.

CONSEILS POUR RÉUSSIR DE SUPERBES PHOTOS

PRENDRE DES PHOTOS EN INTÉRIEUR

Utilisez toujours le flash pour des prises de vue en intérieur, même quand vous ne pensez pas en avoir besoin. La lumière artificielle apparaîtra en jaune sur le film Impossible – le flash annulaire de l'I-1 est conçu pour contrebalancer cet effet.

PRENDRE DES PHOTOS DE NUIT

Pour prendre une bonne photo de nuit, il faut tenir compte de la lumière présente sur la scène. Vous aurez besoin de réglages différents selon que vous souhaitez prendre des photos au cours d'une fête ou pour essayer de prendre les lumières de la ville, par exemple. Pour prendre une photo lors d'une fête (ou dans tout autre environnement intérieur, de nuit), vous devriez toujours utiliser le flash. Vous pouvez également manipuler le sélecteur d'exposition de l'image pour obtenir une photo plus claire.

Si vous voulez prendre les lumières de la ville, vous pouvez utiliser l'Appli I-1 pour régler manuellement les détails de votre photo en choisissant l'ouverture et la vitesse d'obturation dans le Mode Manuel.

PRENDRE DES PHOTOS EN EXTÉRIEUR

En photographie instantanée, la lumière naturelle est votre meilleure alliée. En extérieur lors d'une journée ensoleillée, vous n'aurez pas besoin du flash. Vérifiez bien que le soleil est derrière vous quand vous prenez une photo. Si votre environnement est très lumineux, vous pouvez essayer de placer le sélecteur d'exposition de l'image en position « - », pour laisser moins de lumière entrer dans l'appareil et éviter de surexposer votre photo. Gardez en tête que si vous n'êtes pas en situation de forte luminosité ou de soleil direct, nous vous recommandons d'utiliser le flash, même en extérieur.

PRENDRE DES PHOTOS DE PAYSAGES

Si vous voulez prendre un paysage en photo, faites attention à avoir le soleil ou la source principale de lumière derrière vous, afin d'éviter de surexposer la photo. Si le temps est couvert, il peut être préférable de poser l'appareil sur une surface stable, ce qui limite les risques d'avoir des zones floues sur la photo.

SERVICE CLIENTÈLE

L'Equipe du Service Clientèle Impossible reçoit toutes vos demandes avec le plus grand plaisir. Veuillez nous contacter à l'aide des coordonnées ci-dessous. Pour plus d'informations et d'actualités, veuillez visiter : support.the-impossible-project.com

EUROPE / RESTE DU MONDE

service@the-impossible-project.com
00 800 577 01500

USA / CANADA

usa@the-impossible-project.com
+212 219 3254

Impossible B.V.

Hoge Bothofstraat 45
7511 ZA Enschede
Pays-Bas

CARACTÉRISTIQUES TECHNIQUES

GÉNÉRAL

Dimensions : 145 mm (L) x 110 mm (l) x 99 mm (H)

Note: avec le viseur, (H) = 108 mm

Poids : 440 g (sans pack de film)

Température de fonctionnement : 4 à 38°C, 5 à 90% d'humidité relative

Bluetooth : Bluetooth Low Energy 4.0

Film compatible : Type 600 et Type I Impossible, en Couleur comme en Noir & Blanc, y compris les Editions Spéciales.

Batterie : Batterie lithium ion 500mAh haute performance (courant de décharge 35° C)

MATÉRIAUX

Coques externes : Polycarbonate + ABS avec revêtement caoutchouté toucher doux

Viseur, Plaque de montage du viseur, plaques de montage de la dragonne : Alliage zinc-aluminium

Lentilles : Polycarbonate de qualité optique et lentilles acryliques, traitées antireflet

Obturbateur : Sur mesure, avec moteurs pas-à-pas de précision pour la commande de l'obturateur et de la mise au point

OPTIQUE

Lentilles : 6 lentilles au total, permettant 5 configurations possibles

Autofocus : Système autofocus 5 zones, basé sur la mesure de distance par lumière infrarouge réfléchie

Macro (0.3 – 0.5m)

Gros plan (0.5 – 1m)

Plan rapproché (1.0 – 2.2m)

Plan moyen (2.2 – 4.5m)

Plan Large (4.5 – ∞ m)

Longueur de focale : 82 – 109 mm

Champ angulaire: 41 degrés en vertical, 40 degrés en horizontal

FLASH

Flash annulaire perfectionné à 12 leds, comprenant 8 leds focalisées pour une meilleure portée + 4 leds diffuses pour une lumière plus douce en prise de vue proche (portraits).

CONSIGNES DE SECURITÉ

ATTENTION – RISQUE DE CHOC ÉLECTRIQUE – NE PAS OUVRIR / NE PAS DÉMONTÉ LE SYSTÈME DE ROULEAUX MOTORISÉS

- Ne pas démonter / désassembler l'appareil. Un réassemblage incorrect peut entraîner un choc électrique si l'appareil est à nouveau utilisé.
- Ne pas immerger l'appareil dans l'eau ou tout autre liquide.
- Ne pas utiliser l'appareil dans un environnement très humide ou très poussiéreux.
- Ne pas tenter de réparer, de régler ou de retirer la batterie et/ou les composants électroniques situés sous les rouleaux, derrière la trappe de pack de film de l'appareil.
- Ne pas tenter de démonter la trappe de film elle-même, car elle est reliée au corps de l'appareil par des composants électroniques. Le démontage de la trappe est dangereux, risque d'endommager votre appareil et annule la garantie.
- Ne pas insérer d'objets métalliques dans l'appareil.
- Ne pas insérer d'objets, quels qu'ils soient, dans les rouleaux ou les mécanismes de l'appareil.
- Tenir l'appareil hors de portée des enfants afin d'éviter qu'ils se blessent avec les parties mobiles de l'appareil.
- Ne pas utiliser ou ranger l'appareil à proximité d'une source de chaleur ou de tout type d'équipement qui dégage de la chaleur, y compris les amplificateurs stéréo.
- Ne pas utiliser l'appareil en présence de gaz inflammables ou explosifs.
- Ne pas recharger l'appareil si vous remarquez une odeur, un bruit ou une fumée inhabituels.
- Ne pas tenter de démonter la batterie du film ou de la modifier de quelque façon que ce soit (dans le cadre d'une utilisation de film de type 600). Si du liquide émanant de la batterie entre en contact avec vos yeux, rincez vos yeux immédiatement sous l'eau froide et consultez immédiatement.

BATTERIE ET CHARGEUR

- Cet appareil utilise une batterie Impossible lithium ion spécifiquement conçue, non amovible et intégrée dans le corps de l'appareil. Aucun autre type de batterie

ne peut être utilisé. Le remplacement de la batterie ne peut être effectué que par Impossible. Utilisée dans de bonnes conditions, la batterie fonctionnera pendant de nombreuses années.

- La consommation électrique varie en fonction de l'environnement dans lequel l'appareil est utilisé et de ses conditions de rangement. Utilisée tout de suite après la recharge, la batterie permettra de prendre jusqu'à 15 packs de films avec le flash, ou pendant trois jours d'utilisation par intermittence.
- Compte tenu de l'importance des besoins en énergie du flash, nous recommandons de recharger l'appareil avant chaque session, pour les meilleurs résultats possibles.
- Lorsque le niveau de charge de la batterie tombe sous un certain niveau, l'appareil ne pourra plus traiter le film. La led rouge clignote lorsque l'appareil a besoin d'être rechargé. Ceci évite d'avoir une photo coincée dans les rouleaux alors qu'elle est en cours de traitement.
- La batterie rechargeable n'est pas chargée à l'achat. Chargez la batterie au maximum à l'aide du câble de recharge USB (fourni).
- Le câble de recharge USB fourni a été testé, et garanti pour fonctionner avec l'adaptateur secteur de l'Apple iPhone. Bien qu'il puisse être branché dans d'autres ports USB, par exemple d'ordinateurs, d'adaptateurs secteur USB, de télévisions, de voitures, etc., Impossible ne peut garantir son fonctionnement optimal.
- Lorsque vous n'utilisez plus cet appareil, veuillez le recycler comme il convient.

ENVIRONNEMENT D'UTILISATION

Chargez la batterie au maximum à l'aide du câble de recharge USB (fourni).

Afin de protéger la technologie de haute précision que renferme cet appareil, ne jamais laisser l'appareil dans les conditions qui suivent pendant une longue période : hautes températures (+40°C / 104°F), forte humidité, lieux sujets aux changements extrêmes de température (chaude ou froide), soleil direct, environnement poussiéreux ou comportant du sable (plage, par exemple), lieux humides, lieux sujets à de fortes vibrations.

Ne pas faire tomber l'appareil, ne pas l'exposer à des chocs violents ou à des vibrations.

Ne pas appuyer, presser ou tirer sur l'objectif.

CONFORMITÉ

Instructions importantes concernant l'utilisation de batteries Lithium-ion

1. Ne pas jeter la batterie au feu.
2. Ne pas court-circuiter la batterie.
3. Ne pas démonter la batterie.
4. Arrêter d'utiliser une batterie endommagée.
5. En fin de vie, mettre la batterie au point de collecte approprié.

Déclaration Européenne de conformité

Impossible B.V. déclare par le présent document que l'Appareil Instantané Analogique Impossible I-1 est conforme aux préconisations de l'Article 3 de la Directive Européenne R&TTE et à toute autre disposition pertinente, dans le cadre de son utilisation prévue par Impossible.

FCC

Cet appareil est conforme au Chapitre 15 de la Réglementation FCC (Commission Fédérale des Communications). Son utilisation est soumise aux deux conditions suivantes :

(1) cet appareil ne doit pas provoquer de perturbations électromagnétiques nuisibles, et (2) il doit accepter toutes les perturbations reçues, y compris celles susceptibles d'occasionner un fonctionnement non désiré.

Avertissement : Tout changement ou modification apporté à cet appareil qui ne serait pas expressément approuvé par la partie responsable des mesures de conformité peut amener l'utilisateur à se voir interdire l'usage de l'appareil.

Note : Cet appareil a été contrôlé et placé dans la classe B des appareils numériques, conformément au chapitre 15 de la réglementation FCC. Cette classe est délimitée pour garantir une protection raisonnable

contre les perturbations électromagnétiques dans une installation résidentielle. Cet appareil génère, utilise et peut émettre des radiofréquences et, s'il n'est pas utilisé conformément aux instructions, peut provoquer des interférences nuisibles aux radiocommunications. Il est cependant toujours possible que des interférences se produisent dans le cadre d'une installation particulière. Si cet appareil parasite effectivement la réception des programmes de radio ou de télévision – ce qui peut être constaté en éteignant puis en rallumant l'appareil – l'utilisateur est encouragé à tenter de corriger le problème, en appliquant l'une ou plusieurs des mesures qui suivent :

- Réorienter ou déplacer l'antenne de réception
- Eloigner l'appareil du récepteur
- Brancher l'appareil sur une prise ou un circuit différents de ceux où est branché le récepteur.
- Prendre conseil auprès du revendeur ou d'un technicien radio/télévision.

Cet équipement se conforme aux limites de rayonnement FCC fixées pour un environnement non contrôlé. L'utilisateur final doit suivre les instructions spécifiques d'utilisation pour satisfaire aux règles de conformité d'exposition aux radiofréquences. Cet émetteur ne doit pas être colocalisé ou fonctionner en conjonction avec une autre antenne ou un autre émetteur, quels qu'ils soient.

Industrie Canada (IC)

Cet appareil est conforme au chapitre 15 de la Réglementation FCC et à la (aux) norme(s) CNR pour les appareils exempts de licence de la réglementation d'Industrie Canada. Son utilisation est soumise aux deux conditions suivantes :

(1) cet appareil ne doit pas provoquer de perturbations électromagnétiques nuisibles, et (2) il doit accepter toutes les perturbations reçues, y compris celles susceptibles d'occasionner un fonctionnement non désiré.

CONTENIDO DE LA CAJA

CÁMARA I-1

VISOR DESMONTABLE

CABLE DE CARGA USB

CABLE DE DATOS USB

CAJA EXPOSITORA/ARCHIVADOR

MANUAL DE USUARIO

GUÍA BREVE

TORNILLOS Y CORREA DE MANO

PAÑO DE LIMPIEZA

FOLLETO INFORMATIVO
SOBRE LA APLICACIÓN I-1

CÓMO UTILIZAR LA I-1

CARGAR LA CÁMARA

Importante: Al adquirir la I-1, ésta se suministra descargada, por consiguiente, deberá efectuar la carga completa de la cámara antes de su primer uso. Asimismo, deberá efectuar la carga completa de la I-1 antes de cada utilización a fin de disponer de la energía suficiente mientras realiza sus fotos. Por lo general, la carga completa de la cámara se demora sólo una hora si usas el cargador USB de la I-1 con un adaptador de smartphone o un puerto de ordenador USB. Para cargar la cámara, conecte el cable de carga USB (P) al puerto micro USB del compartimiento de la cámara (K). Luego, conecte el otro extremo del cable a un cargador, como por ejemplo, el cargador de su iPhone, o al puerto USB de su ordenador. El indicador LED de energía rojo (J) se apagará una vez efectuada la carga completa de la batería.

① ENCENDER/APAGAR LA CÁMARA

Para encender la cámara, gire la rueda de control (B) en sentido contrario a las agujas del reloj hasta que las líneas amarillas de la rueda de control y el disparador (A) estén alineados, y el símbolo de círculo relleno quede enfrente. Para apagarla nuevamente, gire la rueda de control en el sentido de las agujas del reloj hasta que el símbolo del círculo sin relleno quede enfrente y la línea amarilla esté dirigida hacia abajo.

② COLOCAR LA PELÍCULA

Deslice el pestillo del compartimiento de la película (H) para abrir el compartimiento de la película (L). Introduzca por completo el cartucho de película, con la cartulina negra hacia arriba y la base de plástico en la parte inferior.

Nota: Para información sobre el tiempo de revelado, la manipulación y el almacenamiento, compruebe la caja de la película.

③ CERRAR EL COMPARTIMIENTO DE LA PELÍCULA

Cuando cierre el compartimiento de la película, la cartulina negra saldrá automáticamente de la cámara, debajo de la lengüeta *frog tongue*. La lengüeta de plástico *frog tongue* ha sido diseñada para proteger las imágenes de la luz mientras se revelan, por consiguiente, no deberá retirarse. Retire la cartulina negra por debajo de la lengüeta *Frog tongue* y deje que la lengüeta se retraiga. Si la cartulina negra no ha salido, retire el paquete de película y vuélvalo a insertar, cerciorándose de introducirlo hasta el fondo de la cámara.

④ AJUSTAR EL FLASH Y ACLARAR/ OSCURECER DE LA IMAGEN

Flash: El interruptor de encendido/apagado del flash (E) se sitúa en la parte lateral del cilindro del objetivo. Para encender el flash, pulse hacia arriba el interruptor de encendido/apagado hasta alcanzar el símbolo de relámpago amarillo.

La cámara se suministra con el flash encendido por defecto.

Se recomienda utilizar el flash siempre, salvo en condiciones de luz directa del sol.

Nota: para aprovechar al máximo el flash anular, la cámara deberá estar completamente cargada.

Aclarar/oscurecer: Utilice el interruptor de aclarar/oscurecer **(C)** situado en el lado opuesto del cilindro del objetivo a fin de ajustar la exposición de su imagen. Si desea lograr una foto más luminosa, mueva el interruptor de aclarar/oscurecer hacia arriba hasta la posición más. Si desea una foto más oscura, mueva el interruptor hasta la posición menos. Ambos ajustes corresponden a diferentes Valores de Exposición (EV). Los Valores de Exposición de la cámara son $+2/3$ (cuando mueve el interruptor hacia arriba) y $-2/3$ (cuando mueve el interruptor hacia abajo).

5 ABRIR EL VISOR

Para abrir el visor **(D)** y **(E)**, presione con cuidado la lengüeta denominada 'push' hacia los lados en dirección de la flecha. Esta operación permitirá liberar el pestillo y el visor se desplegará. Para cerrarlo nuevamente, basta con plegarlo, empezando por la lente trasera y presionando con cuidado hacia abajo hasta que el pestillo se cierre y se oiga un chasquido.

Utilizar el visor: La I-1 utiliza un visor mecánico desplegable con marcas plateadas reflectantes que permiten alinear la cámara correctamente para una toma bien compuesta. El visor es más preciso cuando lo mantiene a 4–5 cm del ojo. Para utilizar las marcas de alineación, siga las siguientes instrucciones:

- Cierre un ojo y coloque la cámara enfrente de usted, primero a unos 20 cm de su rostro.
- Dirija su ojo hacia el punto platea-

do de la lente trasera del visor. Mueva la cámara hasta que el punto plateado se sitúe en el centro del círculo de la lente frontal.

- Mueva la cámara hacia usted hasta que el visor se sitúe a 4–5 cm de su ojo. El punto estará desenfocado, pero deberá seguir siendo visible dentro del círculo. Observará que la imagen a través del visor se ha vuelto nítida.
- Recuerde que el visor se encuentra encima de la lente de la cámara, por consiguiente, en distancias muy cortas (1,2 metros o menos), deberá apuntar la cámara más arriba de lo que observa en el visor a fin de componer una toma correcta.

Nota: Véase el diagrama "El visor" en este manual.

6 COMPONER SU FOTO

La I-1 utiliza luz infrarroja para determinar cuán lejos se encuentra el sujeto. Para que dicha luz funcione

de manera óptima, el sujeto deberá situarse en el centro de la composición fotográfica mientras la cámara se enfoca. Si no desea que el sujeto aparezca en el centro de la foto, componga primero la toma con el sujeto en el centro. Luego, pulse el disparador hasta la mitad para enfocar la imagen. Para evitar fotos borrosas, cerciórese de encontrarse a 30 cm como mínimo del sujeto cuando haga la foto.

Importante: El disparador consta de dos posiciones: púlselo ligeramente hasta la mitad para efectuar el enfoque y con fuerza al máximo para tomar la foto. Oirá un chasquido muy suave cuando se ajuste a la mitad. Ponga en práctica esta operación unas cuantas veces con la cámara apagada hasta que se acostumbre.

Cuando pulse el disparador hasta la mitad, manténgalo apretado y vuelva a encuadrar su toma descentrando a su sujeto. Por último, pulse el disparador por completo para tomar la foto. El sujeto seguirá enfocado incluso si ya no está centrado.

⑦ TOMAR LA FOTO

Pulse el disparador **(A)** hasta la mitad para enfocar automáticamente su toma. Pulse el disparador por completo para tomar la foto. Cuando suelte el disparador, la foto saldrá por la ranura situada en la parte frontal de la cámara. Estará protegida contra la luz gracias a la lengüeta *frog tongue* **(1)** que se mantiene en su lugar.

⑧ RETIRAR Y PROTEGER LA FOTO

Retire la foto por debajo de la lengüeta *frog tongue* y deje que la lengüeta se retraiga a la cámara. Coloque la foto boca abajo para seguir protegiéndola de la luz mientras se revela.

INSTRUCCIONES ADICIONALES

CÓMO FUNCIONA EL FLASH ANULAR

El flash anular de la I-1 consta de 12 LEDs individuales. 8 LEDs (1 rojo, 7 blancos) suministran la principal fuente de luz e indican el estado, a éstos se suman otros 4 LEDs pequeños. Cuando toma una foto, los 12 LEDs parpadean a la vez aportando una luz brillante pero suave.

Importante: utilice siempre el flash para cada toma, salvo con la luz directa del sol.

Además de brindar luminosidad a las fotos, el flash anular proporciona información sobre el estado actual de la cámara. Es posible utilizar el flash anular para saber:

Cuánta película queda en el paquete

Cada vez que gire la rueda de control hasta la posición de encendido, el flash anular se iluminará. El número de LEDs encendidos

corresponde al número de tomas restantes. De esta manera, por ejemplo, si se iluminan seis LEDs significa que quedan seis fotos en el carrete de película.

Si ha utilizado las 8 tomas del paquete de película, o si no hay ningún paquete de película en la cámara, el LED rojo (superior) parpadeará rápidamente cuando encienda la cámara.

Cuánta batería queda

Para comprobar cuánta batería queda, ajuste la rueda de control a la posición de apagado y pulse el disparador **(A)** por completo. El flash anular se iluminará. El número de LEDs iluminados corresponde al nivel de la batería. De esta manera, por ejemplo, si se iluminan seis bombillas significa que la batería de la cámara está cargada 6/8. Cuando la batería de la I-1 está baja (3 LEDs o menos

del flash anular encendidos), el indicador LED de energía rojo ① parpadeará y el flash ya no funcionará. Llegado este punto, deberá utilizar la cámara únicamente con la luz directa del sol.

Importante: Puesto que el flash anular requiere altos niveles de energía, se recomienda cargar siempre la I-1 antes de utilizarla, durante una hora y usando el cargador USB que viene en la caja.

PELÍCULA COMPATIBLE

La I-1 funciona con todos los carretes de Impossible 600 e Impossible Tipo-I, tanto en color o en blanco y negro.

RETIRAR EL VISOR

El visor es extraíble. Está fijado a la parte superior de la cámara con imanes, lo que permite desmontarlo y montarlo con total facilidad. Cuando desee montarlo, bastará con deslizarlo y ajustarlo en su posición hasta oír un chasquido. Para componer todas sus tomas,

necesitará utilizar el visor, no obstante, podrá retirarlo cuando necesite colocar la cámara en una maleta o bolsa más grande.

LIMPIAR EL VISOR

A la hora de limpiar el visor te recomendamos que solo uses paños hechos para lentes ópticas, como el que incluimos en la caja de la I-1. No uses ningún disolvente para limpiar el visor -como por ejemplo alcohol-, ya que puede dañar las marcas plateadas

LIMPIAR LOS RODILLOS DE LA CÁMARA

Para limpiar los rodillos asegúrese de que la cámara está apagada. Abra el compartimento de la película ④ y verá que dentro están los rodillos (dos cilindros metálicos). Ponga varios dedos encima de los rodillos y vaya deslizando los rodillos hacia el interior de la cámara. Según va deslizando los rodillos, vaya limpiándolos con un paño

suave y ligeramente humedecido en agua. No use disolvente o sustancias químicas porque podrían dañar la cámara. Encienda la cámara antes de cerrar el compartimento de la película para que los rodillos se coloquen automáticamente en su posición inicial.

FUENTE DE ALIMENTACIÓN

Efectúe la carga completa de la I-1 antes de cada utilización a fin de disponer de la energía suficiente mientras realiza sus tomas (véase 'CARGAR LA CÁMARA').

El indicador LED de energía rojo ① se apaga una vez efectuada la carga completa de la batería. La batería recargable de iones de litio durará usualmente el tiempo suficiente, permitiéndole utilizar 15 carretes de una vez o durante tres días apagando y enciendo la cámara. Puede comprobar cuán cargada está la batería para ello, cuente cuántos LEDS parpadean en el flash anular cuando apaga la

cámara y la vuelve a encender. Cuando la batería de la I-1 está baja (3 LEDS o menos), el indicador LED de energía rojo ① parpadeará lentamente y el flash ya no funcionará. Cuando la batería alcanza un nivel crítico, el parpadeo será mucho más rápido y la cámara dejará de funcionar.

ACTUALIZACIÓN DEL SOFTWARE DE LA CÁMARA

La caja de la I-1 incluye un cable de datos USB ②. Este cable está destinado para conectarlo a la cámara y al ordenador. Por favor, solo utilícelo para actualizar el software de la I-1.

FIJAR LA CORREA DE MANO DE LA CÁMARA

La I-1 se suministra con una correa de mano desmontable ③. Para fijarla a la cámara, localice primero los dos enganches circulares de la correa ④ situados a ambos lados de la cámara hacia la

parte posterior. Asimismo, la cámara se suministra con dos tornillos **(D)**, incluidos en el compartimiento de accesorios. Coloque los tornillos en cada uno de los extremos de la correa sobre los orificios de los enganches. Gire los tornillos al máximo hasta que la correa se mantenga fijamente en su lugar.

UTILIZAR UN TRÍPODE

La I-1 dispone de un soporte para trípode en su base que se adapta a la mayoría de los trípodes estándar. Basta con fijar el enganche del trípode en la I-1.

Nota: en la mayoría de trípodes, es necesario aflojar su enganche antes de cargar o cambiar la película en la I-1.

LA APLICACIÓN I-1

LA I-1 APP PARA IOS Y ANDROID

Aunque la I-1 funciona como una cámara compacta autónoma, es posible desbloquear más funciones gracias a la aplicación I-1 para Apple iOS (8 y en adelante) y Google Android (4.3 y en adelante). Para comprobar si su dispositivo Apple o tu Android es compatible con la I-1, visite esta página: support.the-impossible-project.com

DESCARGAR LA APLICACIÓN I-1 Y CONECTARLA A LA CÁMARA

Descargue la aplicación I-1 en su dispositivo. Busque 'Impossible I-1' en la App Store de Apple o en Google Play Store. Para conectar la cámara a la aplicación, coloque la cámara en App Mode, para ello, gire la rueda de control **(B)** en sentido contrario a las agujas del reloj hasta que el símbolo Bluetooth quede enfrente. Un LED de indicación azul dentro del flash anular de la cámara parpadeará

lentamente mientras busca un dispositivo con el cual conectarse. Cerciérese de que el Bluetooth está activado en su smartphone o iPod touch y, luego, abra la aplicación. Los dispositivos estarán conectados cuando la pantalla de la aplicación muestre 'Connection Successful' y el LED azul deje de parpadear.

Si no logra conectar la cámara a la aplicación, intente reiniciar la cámara pulsando el botón de reinicio. Dicho botón se sitúa dentro del compartimiento de la película, se trata de un puntito negro situado en la parte superior izquierda y arriba de la abertura donde se inserta el paquete de película. Para presionar el botón de reinicio, utilice un objeto de punta fina como un bolígrafo o un palillo.

Cerciérese de que la rueda de control está en la posición 'on': la línea amarilla de la rueda de control deberá estar alineada con la línea del disparador.

SOLUCIÓN DE PROBLEMAS Y FAQ

La I-1 no expulsa mi foto

Cerciórese de que la cámara I-1 está cargada: el LED de energía deberá ① estar en rojo si la cámara está encendida y cargada. Empezará a parpadear rápidamente en rojo si no dispone de la suficiente energía para funcionar. Si la luz no se enciende, es muy probable que la batería esté completamente vacía y requiera cargarse.

Cerciórese de que aún hay película en la cámara para ello, encienda y apague la cámara con la rueda de control. El flash anular indicará cuántas tomas le quedan. Si el LED rojo (superior) del flash anular parpadea rápidamente cuando la cámara se enciende de nuevo, significa que ya no quedan fotos en el paquete de película o que no se ha insertado ningún paquete de película.

Cerciórese de pulsar el disparador ② por completo para garantizar la expulsión apropiada de la foto.

El flash anular no dispara cuando tomo una foto

Si la cámara sigue sin responder, intente pulsar el botón de reinicio dentro del compartimiento de la película a fin de efectuar un reinicio de fábrica (hard reset).

Mi foto se ha vuelto demasiado oscura

Cerciórese de que el flash anular está encendido: el interruptor de encendido/apagado deberá pulsarse hacia arriba hasta alcanzar el símbolo de relámpago amarillo.

Si, aún así, el flash no dispara, es probable que la cámara esté conservando la batería en modo de bajo consumo. Si este fuera el caso, puede comprobarlo observando el LED de energía rojo: si la cámara está encendida y el LED parpadea, el flash se bloqueará a fin de conservar batería, por ende, deberá cargarse la cámara.

Cerciórese de utilizar la cámara con el flash en ON: se recomienda encarecidamente utilizar el flash siempre en interiores y, en exteriores, por las noches, al atardecer y en días nublados.

Cerciórese de no disparar directamente al sol: la I-1 mide el nivel medio de luz que observa. Cuando se dispara directamente a la luz solar, el sol expone la imagen de tal manera que puede volverse demasiado oscura para revelar al sujeto de forma adecuada.

Mueva el interruptor de aclarar/oscurer ③ situado en el lado derecho del cilindro del objetivo hasta la posición + para una imagen más luminosa.

Mi foto salió borrosa o nublada

El sistema de autoenfoco de la I-1 selecciona la distancia de enfoque cuando pulsa el disparador (A) hasta la mitad. Dicho sistema utilizará el centro de lo que está observando como punto de referencia. Si el sujeto está descentrado, muévelo hasta el centro de su toma y pulse el obturador hasta la mitad. Vuelva a componer la toma mientras sigue manteniendo presionado el disparador hasta la mitad.

Al efectuar el disparo, mantenga la cámara fija, en particular, en condiciones de baja luminosidad, y cerciórese de que dispone de una fuente de luz potente que permita iluminar su toma. Se recomienda encarecidamente utilizar el flash siempre en interiores y, en exteriores, por las noches, al atardecer y en días nublados. Asimismo, puede utilizar un trípode que brinde estabilidad a su cámara.

Cuando tome una foto, cerciórese de no encontrarse demasiado cerca al sujeto. Para evitar borrosidad, deberá disparar por lo menos a 30 cm.

Hay líneas horizontales aparecen en mi imagen

Si observa líneas o barras horizontales en su foto, significa que los rodillos de la cámara están depositando suciedad o pasta reveladora en la imagen y requieren ser limpiados. Para limpiar los rodillos, primero, abra el compartimiento de la película (L) y retire el paquete de película de la cámara. Luego, limpie con cuidado los rodillos utilizando un paño suave y húmedo.

CONSEJOS PARA LOGRAR EXCELENTES FOTOS

HACER FOTOS EN INTERIORES

Utilice siempre el flash en interiores, incluso si cree que no es necesario. La luz en interiores se ve amarilla en la película Impossible, el flash anular de la I-1 ha sido diseñado para compensar este problema.

HACER FOTOS DE NOCHE

Lograr una buena foto de noche significa prestar atención a la luz existente en la escena. Necesitará efectuar diferentes ajustes, dependiendo de si realiza el disparo en una fiesta o intenta capturar la luz de una farola, por ejemplo. Cuando efectúe el disparo en una fiesta (o en cualquier entorno de noche en interiores), deberá utilizar siempre el flash. Asimismo, puede intentar mover el interruptor de aclarar/oscurer hacia arriba para lograr una toma más luminosa. Si desea capturar las luces de la ciudad de noche, puede utilizar la aplicación I-1 para afinar su imagen ajustando la velocidad de obturación y apertura en el Modo Manual.

HACER FOTOS EN EXTERIORES

La luz natural es su mejor amigo cuando se trata de fotografía instantánea. En un día soleado, en exteriores, no necesita utilizar en absoluto el flash anular. Cerciórese de tener el sol siempre detrás de usted en el momento de efectuar el disparo. Si el ambiente está muy iluminado, puede intentar mover hacia abajo el interruptor de aclarar/oscurer hasta la posición 'darken' para que entre menos luz en la toma y garantizar que no se produzca una sobreexposición. Recuerde que si no efectúa el disparo con la luz directa del sol, se recomienda utilizar el flash anular.

HACER FOTOS DE PAISAJES

Si intenta capturar un paisaje, cerciórese de que el sol o la fuente de luz principal está detrás de usted a fin de evitar que se produzca una sobreexposición. En un día gris, coloque la cámara en una superficie estable a fin de mantener enfocada toda la escena con facilidad.

SERVICIO DE ATENCIÓN AL CLIENTE

El equipo de servicio de Atención al Cliente estará siempre encantado de poder ayudarle. Por favor, póngase en contacto utilizando los siguientes datos.

Para más detalles e información actualizada, visite:
support.the-impossible-project.com

EUROPA/RESTO DEL MUNDO

service@the-impossible-project.com
00 800 577 01500

EE.UU./CANADÁ

usa@the-impossible-project.com
+212 219 3254

Impossible B.V.

Hoge Bothofstraat 45
7511 ZA Enschede
The Netherlands

ESPECIFICACIONES TÉCNICAS

GENERAL

Dimensiones: 145 mm (L) x 110 mm (A.) x 99 mm (AL.)

Nota: con el visor, (AL.) = 108 mm

Peso: 440 g (sin el paquete de película)

Temperatura de funcionamiento: 4–38°C, 5 % – 90 % humedad relativa

Bluetooth: Bluetooth de baja energía 4.0

Película compatible: Película tipo Impossible 600 e Impossible I, en color o en blanco y negro, incluidas Ediciones Especiales.

Batería: Batería de iones de litio de alto rendimiento 500 mAh (corriente nominal de descarga 35°C)

MATERIALES

Exterior: Policarbonato y plásticos ABS con un recubrimiento de goma de tacto suave

Visor, placa de fijación del visor, enganches de las correas: aleación de aluminio y zinc

Lentes: lentes de policarbonato y acrílicas de calidad óptica, revestidas

Sistema del obturador: diseño específico que utiliza motores paso a paso de precisión, para un mayor control del obturador y del enfoque

SISTEMA ÓPTICO

Lente: Un total de 6 lentes, con 5 configuraciones posibles.

Autoenfoco: Sistema de autoenfoco de 5 zonas que utiliza una gama de IR reflectantes

Macro (0.3 – 0.5m)

Primer plano (0.5 – 1m)

Plano cercano (1.0 – 2.2m)

Plano medio (2.2 – 4.5m)

Plano lejano (4.5 – ∞ m)

Distancia focal: 82 – 109 mm

Campo de visión: 41 grados vertical y 40 grados horizontal

SISTEMA DE FLASH

Avanzado flash anular de 12 LEDs, formado por 8 focos LEDs para un mayor alcance y 4 LEDs difusos para una luz más suave en distancias cortas (retratos).

INFORMACIÓN DE SEGURIDAD

AVISO – RIESGO DE DESCARGA ELÉCTRICA – NO ABRA/DESMONTE EL SISTEMA DE RODILLOS MOTORIZADO.

- No desmonte el dispositivo. Un montaje incorrecto podría ocasionar descarga eléctrica si el dispositivo se utiliza de nuevo.
- No sumerja el dispositivo en agua ni en ningún otro fluido.
- No opere el dispositivo en un ambiente de humedad elevada ni en ambientes con mucho polvo.
- No intente alterar, ajustar o retirar la batería ni el sistema electrónico situado debajo de los rodillos y detrás del compartimiento de la película del dispositivo.
- No intente retirar el compartimiento puesto que está conectado eléctricamente al cuerpo del dispositivo. Hacerlo no es seguro, podría provocar daños en su dispositivo e invalidar su garantía.
- No introduzca objetos de metal en el dispositivo.
- No introduzca ningún objeto en los rodillos ni en los engranajes.
- Mantenga el dispositivo fuera del alcance de bebés y niños de corta edad a fin de evitar cualquier lesión que podrían ocasionar las piezas móviles del dispositivo.
- No utilice ni guarde el dispositivo cerca de ninguna fuente de calor ni de ningún tipo de equipo que genere calor, incluidos los amplificadores estéreo.
- No utilice el dispositivo cerca de gases inflamables o explosivos.
- No cargue el dispositivo si percibe cualquier olor, ruidos o humo inusual.
- No intente desmontar la batería de la película ni modificarla en modo alguno (si se utiliza la película tipo 600). Si el fluido de la batería entra en contacto con sus ojos, lave sus ojos de inmediato con agua corriente y busque ayuda médica cuanto antes.

BATERÍA Y CARGADOR

- Este dispositivo utiliza una batería de iones de litio Impossible específica que no puede retirarse y está montada dentro del cuerpo de la cámara. No es posible utilizar ningún otro tipo de batería. La sustitución de la batería puede ser efectuada únicamente por los centros de Atención al Cliente Impossible. Si se utiliza adecuadamente, la batería durará muchos años.

- El consumo de energía dependerá del entorno en el que se utiliza el dispositivo y cómo se guarda el mismo. Utilizada directamente después de efectuar una carga completa, la batería alimentará el proceso de hasta 15 paquetes de película con exposiciones de flash o tres días encendiendo y apagando la cámara. Debido a la elevada energía requerida por el flash, se recomienda cargar la cámara antes de cada sesión a fin de obtener mejores resultados.
- Cuando el nivel de energía de la batería descienda por debajo de determinado nivel, el dispositivo ya no podrá procesar la película. El LED empezará a parpadear e indicará cuándo debe cargarse de nuevo. El objetivo es evitar que una foto quede atascada mientras está siendo procesada a través del sistema de rodillos.
- Al momento de adquirir el dispositivo, la batería recargable no está completamente cargada.
- Efectúe la carga completa de la batería con el cable de datos USB (suministrado). Esta operación toma entre 1 y 2 horas (puede variar dependiendo del uso).
- El cargador USB suministrado ha sido probado y homologado para funcionar con el adaptador de alimentación para iPhone de Apple. Aunque es posible utilizarlo en otros puertos USB, como por ejemplo, ordenadores, adaptadores de alimentación para USB, TV, coches, etc., Impossible no puede garantizar un funcionamiento correcto.
- Cuando el dispositivo ya no sirva, le rogamos lo recicle de manera apropiada.

ENTORNO DE USO

- Efectúe la carga completa de la batería con el cable de datos USB (suministrado).
- Para proteger la tecnología de alta precisión contenida en este dispositivo, no deje nunca la cámara en los siguientes entornos durante largos periodos de tiempo: elevada temperatura (+40 °C/104 °F), elevada humedad, lugares con cambios extremos de temperatura (caliente y frío), luz directa del sol, entornos con arena o polvo como playas, lugares húmedos o lugares con fuertes vibraciones.
- No deje caer el dispositivo ni lo someta a vibraciones o choques severos.
- No apriete o presione los lentes ni tire de ellos.

CONFORMIDAD

Importantes instrucciones de uso de las baterías de iones de litio

1. No las arroje al fuego.
2. No las cortocircuite.
3. No las desmonte.
4. No siga utilizándolas si están dañadas.
5. Deséchelas correctamente.

Declaración de conformidad CE

Por la presente, Impossible B.V. declara que la cámara instantánea analógica Impossible I-1 cumple con los requisitos esenciales correspondientes del artículo 3 de la directiva RTTE y demás disposiciones pertinentes, siempre y cuando se utilice para los fines previstos.

Comisión Federal de Comunicaciones (FCC)

Este dispositivo cumple con el apartado 15 de las normas de la FCC. Su funcionamiento está sujeto al cumplimiento de las dos condiciones siguientes:

(1) Este dispositivo no debe provocar interferencias perjudiciales, y (2) este dispositivo debe aceptar cualquier interferencia que reciba, incluso las interferencias que puedan provocar un funcionamiento no deseado.

Aviso: Se informa al usuario que todo cambio o modificación que no haya sido expresamente aprobado por los organismos pertinentes anulará la garantía del dispositivo y la autoridad del usuario para operarlo.

Nota: Se ha comprobado que este equipo cumple los límites para dispositivos digitales de clase B, de acuerdo con el apartado 15 de las normas de la FCC. Estos límites han sido diseñados para ofrecer una protección razonable contra las interferencias perjudiciales en una instalación doméstica. Este dispositivo genera, utiliza y puede irradiar energía de radiofrecuencia y, si no se instala ni se utiliza de acuerdo con las instrucciones suministradas,

podría ocasionar interferencias perjudiciales para las comunicaciones de radio. No obstante, no es posible garantizar que no se producirá este tipo de interferencias en una instalación en particular. Si este dispositivo ocasiona interferencias perjudiciales en la recepción de radio o televisión, que puede comprobarse encendiendo y apagando el dispositivo, se recomienda que intente corregir la interferencia mediante una de las siguientes acciones:

- Reoriente o traslade la antena receptora.
- Aumente la separación entre el dispositivo y el receptor.
- No conecte el dispositivo en la toma del mismo circuito que el receptor.
- Consulte con su distribuidor o con un técnico de radio y televisión.

Este dispositivo cumple con los límites de exposición de radiación de la FCC establecidos para un entorno no controlado. Los usuarios finales deben seguir las instrucciones específicas de utilización para garantizar el cumplimiento de las disposiciones sobre la exposición a la radiación RF. No debe colocarse ni utilizarse junto a ninguna otra antena o transmisor.

Normas de Industry Canada (IC)

Este dispositivo cumple con el apartado 15 de las normas de la FCC y con las normas RSS de la Industry Canada para dispositivos exentos de licencia. Su funcionamiento está sujeto al cumplimiento de las dos condiciones siguientes:

- (1) Este dispositivo no debe provocar interferencias perjudiciales, y
- (2) este dispositivo debe aceptar cualquier interferencia que reciba, incluso las interferencias que puedan provocar un funcionamiento no deseado.

CONTEÚDO DA EMBALAGEM

I-1 CÂMERA

VISOR AMOVÍVEL

CABO USB DE CARREGAMENTO

CABO DE DADOS USB

CAIXA DE ARQUIVO/VISUALIZAÇÃO

MANUAL DE USO

GUIA DE INICIAÇÃO RÁPIDA

ALÇA DE TRANSPORTE E PARAFUSOS

PANO DE LIMPEZA

FOLHETO DE INFORMAÇÃO SOBRE
I-1 APP

COMO USAR A I-1

USAR A CÂMERA

Importante: A I-1 não é fornecida carregada aquando da compra, deve ser carregada integralmente antes de ser usada pela primeira vez. Deve carregar a I-1 completamente antes de cada utilização para se assegurar de que dispõe de carga suficiente para a duração da sua sessão de fotos. A carga completa geralmente leva apenas de uma hora e meia a duas horas quando você usa o cabo de carregamento USB da I-1 com um adaptador de energia de smartphone ou por uma porta USB do computador. Para carregar a câmara, ligue o cabo de carregamento USB (P) na porta USB situada na frente da câmara (K). Em seguida ligue a outra extremidade do cabo num carregador de tipo iPhone ou numa porta USB do seu computador. O indicador LED vermelho (J) apaga-se assim que a bateria está completamente carregada.

① LIGAR/DESLIGAR A CÂMERA

Para ligar a câmara, gire o botão de comando (B) no sentido horário até alinhar o traço amarelo, nele impresso, com o botão do obturador (A) e posicionar o símbolo circular cheio na frente. Para desligar a câmara, gire o botão de comando em sentido anti-horário até que símbolo circular vazio se encontre na frente do aparelho e o traço amarelo aponte para baixo.

② CARREGAR A PELÍCULA

Deslize a tampa do compartimento da película (H) para abri-lo (L). Inserir completamente a cassete de filme no interior com o slide escuro em cima e a base de plástico no fundo.

Nota: Veja na embalagem individual da película qual deve ser o tempo de revelação, as instruções de manuseio e de armazenagem.

③ FECHAR O COMPARTIMENTO DE PELÍCULA

Quando se fecha a tampa do compartimento de película, o slide escuro é ejectado automaticamente da câmara, sob a pala de protecção. A pala protetora de plástico foi concebida para proteger as fotos da luz enquanto revelam e por isso não deve ser retirada. Extraia o slide escuro por debaixo da pala protetora e deixe esta última mover-se para trás. Se o slide escuro não for ejectado, retire a cassete de película e volte a inseri-la assegurando-se de que desliza livremente até ao fundo da câmara.

④ AJUSTAR O FLASH E CLAREAR/ESCURECER A IMAGEM

Flash: O interruptor ligar/desligar do flash (G) encontra-se na parte lateral do anel da objetiva. Para ligar o flash deslize o botão ligar/desligar o flash até ao símbolo flash amarelo. A câmara é fornecida com o flash ligado.

Recomendamos-lhe que se utilize o flash em todas as circunstâncias, exceto em exposição direta à luz intensa do sol.

Nota: a câmara deve estar completamente carregada para tirar o máximo de rendimento do anel flash.

Clarear/escurecer: Use o comutador **(C)** clarear/escurecer no lado oposto do anel da objetiva para ajustar a exposição. Para obter uma foto mais clara, gire o comutador clarear/escurecer até à posição superior (+). Para obter uma foto mais escura, gire o comutador clarear/escurecer até à posição inferior (-). Estas duas posições correspondem a valores de exposição (EV) distintos. Os valores de exposição da câmara são $+2/3$ (quando se move o comutador para cima) e $-2/3$ (quando se move o comutador para baixo).

(5) ABRIR O VISOR

Para abrir o visor **(D)** e **(E)**, deslize ligeiramente a aba denominada,

push' lateralmente em direção da seta. O trinco liberta-se e o visor aparece. Para fechar o visor, basta rebatê-lo, primeiro a lente traseira, empurrando-a ligeiramente para baixo até que o trinco se engate.

Utilização do visor: A I-1 utiliza um visor de elevação mecânica com marcações refletoras prateadas que ajudam a alinhar a câmara corretamente para obter um foto bem enquadrada. O visor é mais preciso colocado a 4–5 cm dos seus olhos. Para usar as marcas de alinhamento, siga as etapas abaixo:

- Feche um olho e coloque a câmara frente a si, no início a 20 cm do seu rosto.
- Treine o seu olho a fixar o ponto prateado na lente traseira do visor. Mova a câmara até que o ponto prateado fique no centro do círculo da lente dianteira.
- Afaste a câmara para a frente até que visor se encontrar a 4–5 cm do seu olho. O ponto fica

desfocado mas deve permanecer visível no interior do círculo. Constatará que a visão através do visor torna-se mais precisa.

• Recordamos que o visor se encontra por cima da objetiva da câmara, por isso a distâncias muito curtas (1,2 metros ou menos), deve visar o tema mais alto do que aparece no visor para compôr o seu quadro corretamente.

Nota: Veja o esquema „O Visor“ na face interna da capa deste manual.

(6) COMPOR A SUA FOTOGRAFIA

A I-1 utiliza radiações infravermelhas para determinar a distância a que se encontra o objeto a fotografar. Para maximizar esta deteção, o objeto deve estar no centro do seu quadro enquanto a câmara o focaliza. Se quiser que o objeto a fotografar fique descentrado, primeiro componha o quadro com o objeto no centro. A seguir carregue no obturador até à posição intermédia para focalizar. Para

evitar que a foto fique desfocada, assegure-se de que se encontra pelo menos a 30 cm de distância do objeto quando tira a foto.

Importante: O obturador tem duas posições, carregue levemente até à posição intermédia para focar, e a fundo para tirar a foto. Ouve-se um ligeiro clique quando se chega à posição intermédia. Experimente várias vezes com a máquina desligada até se habituar.

Mantenha o seu dedo no botão do obturador enquanto estiver na posição intermédia, e depois enquadre novamente descentrando o objeto. Em seguida, carregue a fundo no botão do obturador para tirar a foto. O objeto a fotografar conserva-se focado mesmo não estando no centro do quadro.

(7) TIRAR UMA FOTOGRAFIA

Carregue no botão do obturador **(A)** para focar automaticamente. Carregue a fundo no botão do obturador para tirar a foto. A foto é ejectada pela fenda frontal da

câmera assim que larga o botão do obturador. Ela é protegida da luz pela pala de proteção ①, a qual também a mantém no seu lugar.

⑧ RETIRAR E PROTEGER A FOTOGRAFIA

Retire a foto da parte inferior da pala de proteção e deixe esta última recuar para dentro da câmera. Coloque a fotografia voltada para baixo protegendo-a da luz enquanto revela.

ORIENTAÇÕES ADICIONAIS

COMO FUNCIONA O ANEL FLASH

O anel flash da I-1 compreende 12 LEDs individuais. 8 LEDs (1 vermelho, 7 brancos) constituem a fonte de luz principal e fornecem indicações sobre o estado da câmera, 4 LEDs menores servem de suplemento. Quando se tira uma fotografia, os 12 LEDs acendem-se simultaneamente para fornecer luz intensa mas suave.

Importante: use o flash sempre que dispara, salvo se fotografar sob luz intensa e provinda diretamente do sol.

Para além de iluminar as fotos, o anel flash dá-lhe informações sobre o estado da câmera. Ele indica-lhe:

A película restante na cassete:

Cada vez que coloca a roleta de comando na posição ligar, o anel flash acende-se. O número de LEDs que se acende corresponde ao número de fotos que ainda pode fazer. Portanto, quando se acen-

dem seis LEDs, restam seis fotos virgens na cassete de película.

Se tiver usado as 8 fotos da cassete de película ou se não houver película na câmera, o LED vermelho (no cima) pisca rapidamente quando liga a câmera.

A carga restante na bateria:

Para verificar a carga que resta na bateria, gire a roleta de comando para a posição desligar (off) mantendo o botão do obturador ① pressionado. O anel flash acende-se. O número de LEDs acesos corresponde ao nível da bateria. Por conseguinte, se acenderem seis luzes, a bateria da câmera tem uma carga de 6/8. Quando a bateria da I-1 está fraca (3 ou menos LEDs acesos no anel flash), o LED vermelho indicador de potência ① põe-se a piscar e o flash deixa de funcionar. Neste estado, a câmera só deve ser usada para fotografar com luz direta e intensa do sol.

Importante: Devido às altas exigências de poder do anel do flash, recomendamos que você sempre carregue a câmera I-1 antes de sua utilização, por cerca de uma hora, usando o cabo de carregamento USB fornecido.

PELÍCULA COMPATÍVEL

A I-1 utiliza todas as películas Impossible de tipo 600 e de tipo I, tanto a cores como a preto e branco.

REMOÇÃO DO VISOR

O visor pode ser retirado. Está fixado no cimo da câmara com Ímãs que facilitam a fixação e remoção do mesmo. Quando desejar fixá-lo novamente, basta deslizá-lo e encaixá-lo no lugar. Precisa do visor para compor as suas fotos, mas pode retirá-lo quando precisa de meter a sua câmara num saco ou numa mala.

LIMPEZA DO VISOR

Ao limpar o visor, recomendamos que utilize apenas panos de limpeza feitos para lentes ópticas, como o incluído na caixa I-1. Não utilize

nenhum solvente, por exemplo álcool para limpar o visor, pois isso pode danificar as marcas de prata.

LIMPEZA DOS ROLOS DA CÂMARA

Para limpar os rolos da câmara, verifique primeiro se a I-1 está desligada. Em seguida, abra a porta do filme (L) - os rolos são dois cilindros metálicos localizados apenas no interior. Posicione seus polegares em cima dos rolos de ambos os lados. De seguida, vire suavemente para dentro, em direção à câmara. Limpe os roletes utilizando um pano macio levemente umedecido com água. Não use solventes ou produtos químicos de limpeza, pois podem danificar a câmara. Certifique-se que liga a camara antes de fechar a porta do filme novamente. Isso irá redefinir a posição do rolo.

FONTE DE ALIMENTAÇÃO

Deve carregar a I-1 completamente antes de cada utilização para se assegurar que dispõe de carga

suficiente para fazer todas as fotos que desejar (ver 1) CARREGAR A CÂMERA.

O indicador LED vermelho (J) apaga-se assim que a bateria está completamente carregada. Normalmente, com a bateria de íões de lítio completamente carregada pode fotografar 20 cassetes de película, antes de recarregar. Para verificar a carga restante na bateria enquanto a câmara está a carregar, deve-se contar o número de LEDs que se acendem no anel flash desligando e voltando a ligar a câmara. Quando a bateria da I-1 está fraca (3 ou menos LEDs acesos no anel flash), o LED vermelho indicador de potência (I) põe-se a piscar lentamente e o flash deixa de funcionar. Quando a bateria está quase vazia, o pisca acelera-se e a câmara deixa de trabalhar.

ATUALIZAÇÃO DO SOFTWARE DA CÂMERA

A caixa da I-1 inclui um cabo de dados USB (Q). Este é um cabo

dedicado para transferência de dados entre a câmara e um computador. Por favor, use-o apenas para atualizar o software da sua I-1.

FIXAR A ALÇA DE TRANSPORTE

A I-1 é entregue com uma alça de transporte amovível (N). Para fixá-la na câmara, primeiro localize as duas fixações circulares da alça (M), situadas lateralmente na parte posterior da câmara. A câmara é fornecida com dois parafusos (O) inseridos no compartimento de acessórios. Enfie os parafusos em cada extremidade da alça nos orifícios de fixação. Enrosque completamente os parafusos de modo a fixarem firmemente a alça.

UTILIZAÇÃO DE UM TRIPÉ

A I-1 possui um casquilho roscado para tripé que aceita a maioria de modelos correntes de tripés. Basta enroskar o tripé na I-1.

Nota: na maioria de tripés, é preciso desenroskar a fixação do tripé antes de carregar ou mudar a película na I-1.

A APLICAÇÃO I-1 APP

O APLICATIVO I-1 PARA iOS E ANDROID

A I-1 funciona como um ponto independente de disparo, mas você também pode desbloquear mais recursos através do aplicativo da I-1 App para Apple iOS (8 e outras atualizações superiores) e Google Android (4.3 e e outras atualizações superiores). Para verificar se o seu dispositivo Apple ou Android é compatível com a I-1, visite este link:

support.the-impossible-project.com

DOWNLOAD DA I-1 APP E CONEXÃO COM A CÂMERA

Baixe o I-1 App para o seu dispositivo. Procure por 'I-1 Impossible' na App Store da Apple ou no Google Play Store.

Para ligar a câmera à aplicação App ponha a câmera em Modo App girando o botão de comando (B) em sentido anti-horário até que o símbolo de Bluetooth apareça na frente. Um LED indicador azul no anel flash da câmera pisca lentamente enquanto procura um dispositivo com o qual se

emparelhar. Verifique se o Bluetooth do seu telemóvel ou iPod Touch está ativado, e em seguida abra a aplicação App. Saberá que os dispositivos estão emparelhados quando o visor App exibir „Conexão bem-sucedida“ e o LED azul parar de piscar.

Se encontrar problemas de conexão entre a câmera e a aplicação, tente reiniciar a câmera carregando no botão Reset. O botão Reset encontra-se no interior da tampa do compartimento da película, é um ponto preto pequeno situado no canto superior esquerdo, sobre o sítio onde se insere a cassete de película. Para carregar no botão Reset, faça uma pressão ligeira com um objeto pontiagudo, por exemplo a ponta de uma caneta ou um palito.

Verifique se o botão de comando está em posição ,on' (ligar), o traço amarelo no botão de comando deve estar alinhado com o risco no botão do obturador.

RESOLUÇÃO DE PROBLEMAS E FAQS

A I-1 não ejecta a fotografia

Verifique se a sua câmera I-1 está carregada, o LED indicador (J) de potência acende em vermelho se a câmera estiver ligada e carregada. Ele pisca rapidamente se não houver carga suficiente para fotografar. Se a luz não acende a bateria pode estar completamente descarregada, e precisa ser carregada.

Verifique se ainda há película na câmera, para fazê-lo ligue e desligue a câmera. O anel flash indicará o número de fotos restantes. Se a luz vermelha do LED (no cima) no anel flash piscar rapidamente quando a câmera acende novamente, isso significa que não há fotos restantes na cassete ou nenhuma cassete de película inserida na máquina.

Mantenha o botão de ejeção pressionado até ao fim da extração para garantir que a foto seja ejectada como deve ser.

Se a câmera continua a não reagir, tente carregando no botão Reset, no interior da tampa do compartimento de película, reiniciá-la.

O anel não pisca quando se tira a foto

Verifique se o anel flash está ligado – o botão ligar/desligar o flash deve ser elevado até ao símbolo de flash amarelo.

Se mesmo assim o flash não acender, é porque a câmara deve estar regulada em modo de reserva da bateria. Pode verificar se é este o caso observando o LED vermelho de indicação de potência – se com a câmara ligada a luz do LED pisca, o flash será inibido para conservar a bateria, e a câmara precisa ser carregada.

A imagem escureceu ligeiramente

Verifique se utilizou a câmara com o flash ligado. Recomendamos usar sempre o flash quando se fotografa no interior ou no exterior à noite, ao entardecer e em dias enevoados.

Assegure-se de não disparar frente ao sol: a I-1 mede o nível médio de luminosidade que ela detecta. Quando dispara frente ao sol, este expõe a película de tal modo que ela pode escurecer demasiado impedindo a revelação correta do seu objeto.

Deslize o comutador **(C)** clarear/escurecer, situado no lado oposto do anel da objetiva, até à posição + para clarear a imagem.

A imagem está desfocada ou enevoadada

O sistema de focagem automática da I-1 seleciona a distância focal quando se carrega no botão de obturação **(A)** até à posição intermédia. Ele utiliza o centro do que se vê no quadro como ponto de referência. Se o objeto que pretende fotografar estiver descentrado, desloque-o até ao centro do seu quadro, a seguir carregue no obturador até à posição intermédia. Volte a enquadrar a sua foto mantendo o botão do obturador pressionado.

Mantenha a câmara estável enquanto dispara, especialmente em condições de luz fraca, e assegure-se de dispor de uma fonte de luz intensa para iluminar a foto. Recomendamos-lhe vivamente usar sempre o flash quando fotografa no interior e no exterior durante a noite, ao entardecer ou em dias enevoados. Também pode utilizar um tripé para dar à sua câmara uma base estável.

Mantenha-se relativamente afastado do objeto que pretende fotografar quando dispara. Para evitar desfocar deve disparar a pelo menos 30 cm de distância.

Aparecem bandas horizontais na imagem

Quando aparecerem riscos ou bandas horizontais na foto, isso significa que os rolos da câmera depositam detritos ou pasta de revelação na imagem e têm que ser limpos. Para limpar os rolos têm que abrir a tampa do compartimento de película **L** e retirar a cassete de película da câmera. Em seguida, limpe os rolos com um pano húmido e macio.

DICAS PARA FAZER FOTOS FANTÁSTICAS

TIRAR FOTOGRAFIAS NO INTERIOR

Utilizar sistematicamente o flash quando tira fotografias no interior mesmo quando acha que não é preciso. A luz interior fica amarelada na película Impossible – o anel flash da I-1 foi concebido para compensar isto.

TIRAR FOTOGRAFIAS À NOITE

Fazer uma boa foto à noite significa prestar atenção à luz existente na cena. As condições diferem imenso consoante fotografe numa festa ou tente capturar a luz da rua, por exemplo. Quando faz fotos numa festa (ou num ambiente interior à noite), deve usar sempre o flash. Também pode tentar deslocar o botão clarear/escurecer para obter uma foto mais iluminada. Se pretende capturar as luzes nocturnas, pode usar a aplicação I-1 App para focar a imagem regulando a abertura e velocidade do obturador em modo Manual.

TIRAR FOTOGRAFIAS NO EXTERIOR

A luz natural é a sua melhor aliada quando se trata de fazer fotografias instantâneas. Em dias de sol, no exterior, não precisa usar o anel flash. Fique sempre de costas para o sol quando fotografa. Quando a luz for muito intensa, pode tentar deslocar o interruptor clarear/escurecer até à posição mais escura para diminuir a intensidade da luz e garantir que a imagem não se desvaneça. Não se esqueça que sempre que não esteja sob luz direta e intensa do sol, deve utilizar sempre o anel flash.

TIRAR FOTOGRAFIAS DE PAISAGEM

Quando tenta fotografar paisagens, coloque-se frente ao sol ou da fonte de luz principal, que deve ficar nas suas costas, para evitar que a imagem fique sobreexposta. Num dia cinzento, é melhor colocar a câmera sobre uma superfície estável, o que facilita a focagem integral de todos os elementos do quadro.

APOIO A CLIENTES

A equipa de apoio a clientes de Impossible fica ao seu dispor para ouvi-lo e responder-lhe com muito gosto. Entre em contacto connosco utilizando as coordenadas fornecidas abaixo:

Para mais informações detalhadas e atualizadas, consulte: support.the-impossible-project.com

EUROPE/ROW

service@the-impossible-project.com
00 800 577 01500

US/CANADÁ

usa@the-impossible-project.com
+212 219 3254

Impossible B.V.

Hoge Bothofstraat 45
7511 ZA Enschede
The Netherlands

ESPECIFICAÇÕES TÉCNICAS

GERAIS

Dimensões: 145 mm (C) x 110 mm (L) x 99 mm (A)

Nota: com o visor, (A) = 108 mm

Peso: 440 gramas (sem a cassete de película)

Temperatura de uso: 4–38°C, 5–90% de humidade relativa

Bluetooth: Bluetooth de baixo consumo 4.0

Película compatível: Película Impossible tipo 600 ou tipo I a cores ou preto e branco, incluindo Edições Especiais.

Bateria: Bateria de íões de lítio 500mAh, alto desempenho (35°C de corrente nominal)

MATERIAIS

Cobertura externa: Policarbonato + plástico ABS com revestimento de borracha macia

Visor, prato de montagem do visor, fixações alça: Liga de zinco-alumínio

Lentes: Lentes em policarbonato óptico graduado e acrílicas, revestidas

Sistema de obturação: desenho especial com mecanismo preciso de comando do obturador e do foco.

SISTEMA ÓPTICO

Objetiva: Seis lentes em tudo, com 5 possibilidades de configuração.

Focagem automática: Sistema de 5 zonas de focagem automática com uma escala de refletores IF

Macro (0.3 – 0.5m)

Close-up (0.5 – 1m)

Campo Próximo (1.0 – 2.2m)

Campo médio(2.2 – 4.5m)

Campo longínquo (4.5 – ∞ m)

Distância focal: 82 – 109 mm

Campo de visão: 41 Graus na vertical, 40 graus na horizontal

SISTEMA DE FLASH:

Anel flash com 12 LEDs, compreendendo 8 LEDs de focagem para aumentar o alcance da luz + 4 LEDs de difusão para suavizar a luz a distância mais curta (retratos).

INFORMAÇÕES DE SEGURANÇA

ATENÇÃO – RISCO DE CHOQUE ELÉCTRICO – NÃO ABRIR/DESMONTAR O SISTEMA DE ENROLAMENTO AUTOMÁTICO.

- Não desmontar o aparelho. A remontagem incorreta pode causar choques eléctricos quando se volta a usar o aparelho.
- Não mergulhar o aparelho em água ou outros líquidos.
- Não utilizar o aparelho em ambientes muito húmidos ou muito poeirentos.
- Não tente manusear, nem ajustar ou retirar a bateria e/ou os componentes electrónicos situados sob os rolos, atrás da tampa do mecanismo de avanço da película.
- Não tente retirar a tampa porque está conectada eletronicamente ao corpo do mecanismo. Isso é perigoso e provavelmente danificará a sua câmara anulando a garantia.
- Não insira objetos metálicos no aparelho.
- Não insira nenhum objeto nos rolos ou nas engrenagens.
- Conserve a máquina fora do alcance de crianças para evitar que se firam nas partes móveis da câmara.
- Não use nem guarde a câmara perto de fontes de calor ou de qualquer tipo de equipamento emissor de calor, incluindo amplificadores estereofónicos.
- Não use a câmara perto de gases inflamáveis ou explosivos.
- Não carregue a câmara caso constate um cheiro, ruído estranhos ou emissão de fumo.
- Não tente desmontar a bateria de avanço da película nem alterá-la (quando se usa película de tipo 600). Se o líquido da bateria entrar em contacto com os seus olhos, lave-os imediatamente com água e consulte imediatamente um médico.

BATERIA E CARREGADOR

- Este aparelho utiliza uma bateria de iões de lítio personalizada para a Impossible que não pode ser retirada e está montada no interior do corpo da câmara. A câmara só pode ser usada com esta bateria. A substituição da bateria só pode ser efetuada nos Centros de Serviço Impossible. A bateria fornecerá

vários anos de funcionamento quando usada convenientemente.

- O consumo de energia varia em função do ambiente em que a câmara é usada e como e onde é armazenada. Usada diretamente após sua carga completa, a bateria irá fotografar até 15 pacotes de filmes com exposições de flash, ou até três dias de uso on e off. Devido ao consumo elevado de energia do flash, recomendamos carregar a câmara antes de cada sessão de fotos para obter bons resultados.
- Quando a bateria atinge um dado nível de descarga, a câmara deixa de impressionar a película. O LED pisca assinalando quando se deve recarregá-la novamente. Isto é para evitar que a foto fique encravada quando passa no sistema de enrolamento.
- A bateria recarregável não está totalmente carregada no momento da compra. Carregue a bateria completamente com o cabo de carregamento USB (fornecido). O carregamento leva 1 a 2 horas (dependendo do estado da bateria).
- O cabo de carregamento USB fornecido foi testado e certificado para trabalhar com o adaptador de energia da Apple iPhone. Embora possa ser usado noutras portas USB, por exemplo em computadores, adaptadores de corrente USB, em TVs, em carros etc., Impossible não garante que a operação se efetue corretamente.
- Quando este dispositivo deixar de estar operacional, deve ser reciclado corretamente.

AMBIENTE DE USO

- Carregue a I-1 utilizando o cabo de carregamento USB fornecido na caixa da câmara.
- Para proteger a tecnologia de alta precisão integrada neste aparelho, não deixar a câmara durante muito tempo em locais de temperatura elevada (+40°C/104°F), muito húmidos, onde exista grande variação de temperatura (quente e frio), exposição direta ao sol, arenosos ou poeirentos como praias, lugares húmidos ou com vibrações intensas.
- Não deixar cair a máquina nem submetê-la a choques ou vibrações intensas.
- Não exercer pressão nem puxar as lentes.

CONFORMIDADE

Instruções importantes para o uso de baterias de iões de lítio

1. Não deitar no fogo.
2. Não curto-circuitar.
3. Não desmontar.
4. Não usar se estiver danificada.
5. Descartar corretamente.

Declaração de conformidade UE

A Impossible B.V. declara abaixo que a Câmera Analógica Instantânea I-1 cumpre os requisitos essenciais do Artigo 3 da Diretiva RTT e outras disposições relevantes, quando utilizada para os fins para que foi concebida.

FCC

Esta aparelhagem está em conformidade com o Capítulo 15 das normas FCC. A operação está sujeita às seguintes condições:

- (1) Este aparelho não deve causar interferências prejudiciais e (2) este aparelho deve aceitar qualquer interferência recebida, incluindo interferências que causem efeitos indesejáveis. Advertência: O utilizador é alertado para o facto que qualquer alteração ou modificação não expressamente aprovada pela entidade responsável pela conformidade pode anular o direito do utilizador a usar o equipamento.

Nota: Este equipamento foi testado e obedece aos limites estabelecidos para dispositivos digitais de Classe B, em conformidade com o Capítulo 15 das normas FCC. Esses limites destinam-se a fornecer uma proteção razoável contra interferências prejudiciais numa instalação residencial. Este aparelho emite, utiliza e pode irradiar energia de radiofrequência e, se não for instalado e usado de acordo com as instruções pode provocar interferências

nocivas para as comunicações por rádio. No entanto, não há garantia que possam ocorrer interferências numa instalação domiciliária. Se este aparelho causar interferências nocivas à recepção do seu rádio ou televisão, que podem ser determinadas desligando o aparelho, aconselhamos o utilizador a tentar corrigir essas interferências adoptando uma ou várias das medidas abaixo:

- Orientar ou deslocar a antena de recepção.
- Aumentar a distância entre o aparelho e o receptor.
- Ligar o aparelho numa tomada ou num circuito distinto do circuito ou tomada em que está ligado o receptor.
- Pedir ajuda ao vendedor ou a um técnico de rádio e televisão experimentado.

Este equipamento cumpre os limites da FCC de exposição a radiações, especificados para um ambiente não controlado. Compete ao utilizador observar as instruções de uso para satisfazer a conformidade da exposição à RF. Este transmissor não deve ser instalado nem usado conjuntamente com outra antena ou transmissor.

Industry Canada (IC)

Esta aparelhagem está em conformidade com o Capítulo 15 das normas FCC e com as normas RSS de isenção de licença da Indústria no Canadá. A operação está sujeita às seguintes condições:

- (1) Este aparelho não deve causar interferências prejudiciais e

- (2) este aparelho deve aceitar qualquer interferência recebida, incluindo interferências que causem efeitos indesejáveis.

パッケージ内容

I-1カメラ

離脱式ビューファインダー

USB充電ケーブル

USBデータケーブル

アーカイブ/ディスプレイボックス

ユーザーマニュアル

クイックスタートガイド

カメラ用ストラップと取付用ネジ

お手入れ用クロス

I-1アプリ情報パンフレット

I-1の使い方

カメラを充電する

重要: ご購入時、I-1は充電されていません。初回ご使用前に必ずフル充電してください。撮影に十分な電力を確保するため、毎回使用前にI-1をフル充電してください。スマートフォン充電器またはコンピュータのUSBポートで専用のI-1 USB充電ケーブル (P) をご使用の場合、フル充電にかかる時間は通常1時間半から2時間です。

カメラを充電するには、USB充電ケーブル (P) をカメラ挿入口のマイク USBスロット (K) へ差し込みます。ケーブルの反対側を、iPhone充電器などの充電器、またはコンピュータのUSBスロットに差し込みます。バッテリーがフルに充電されると、赤い電源インジケーターLED (J) が消灯します。

① **カメラの電源をオン/オフにする**
カメラの電源をオンにするには、コントロールノブ (B) の黄色い線とシャッターボタン (A) の線が揃い、黒丸印が正面になるまで、コントロールノブを反時計回りに回します。カメラの電源をオフ

にするには、白丸印が正面になり、黄色い線が下向きになるまで、コントロールノブを時計回りに回します。

② **フィルムを挿入する**

フィルム挿入口留め金 (H) をスライドさせてフィルム挿入口 (L) を開きます。ダークスライドを上を上、プラスチック基材を下にして、フィルムカセットを奥まで押し込みます。

注意: 現像時間、取扱い、保管方法については、各フィルムパッケージをご確認ください。

③ **フィルム挿入口を閉じる**

フィルム挿入口を閉じると、ダークスライドがカメラのフロッグタンクの下から自動的に排出されます。プラスチック製のフロッグタンクは、現像中の画像を光から保護するよう設計されていますので、取り外さないでください。フロッグタンクの下からダークスライドを取り出すと、フロッグタンクはカメラ内へと戻ります。ダークスライドが排出されない場合は、フィルムバックを取り出して再度挿入し、カメラの奥まで完全に押し込んでください。

④ **フラッシュを設定して画像を明るく/暗くする**

フラッシュ: フラッシュオン/オフスイッチ (G) は、レンズバレル側部にあります。フラッシュをオンにするには、黄色のフラッシュマークサイドヘスイッチを押し上げます。初期設定としてフラッシュはオンの状態になっています。**直射日光が当たる場合を除き、あらゆる条件下でフラッシュを使用することをお勧めします。**

注意: リングフラッシュを最大限に活用するにはカメラをフル充電してください。

明/暗スイッチ: レンズバレルの反対側の側部にある明/暗スイッチ (C) を使用して、撮影時の露出を調整できます。より明るい写真を撮るには、明/暗スイッチを上げてプラスの位置にします。より暗い写真を撮るには、明/暗スイッチを下げたマイナスの位置にします。これらの2つの設定は、異なる露出値 (EV値) に対応しています。本カメラのEV値は+2/3 (スイッチを上げた場合) と-2/3 (スイッチを下げた場合) です。

⑤ **ビューファインダーを開く**
ビューファインダー (D) & (E) を開くに

は、「push(押す)」マークを矢印の方向に軽く押します。これにより留め金が外れてビューファインダーが上がります。閉じるには、後レンズを先に折り畳み、留め金がカチッとなるまで下向きに静かに押します。

ビューファインダーを使用する

1-1は、シルバーの反射標示が付いた機械式ポップアップビューファインダーを採用していますので、カメラを正確に位置合わせして構図の良い写真を撮ることができます。ビューファインダーは、撮影者の目から4~5cm離れた位置が最も正確です。位置合わせ標示を使用するには、以下のステップに従ってください。

- ・まず、片目を閉じた体の正面にカメラを構え、顔から約20cm離します。
- ・ビューファインダーの後レンズ上にあるシルバーの点に視点を合わせます。シルバーの点が前レンズ上の丸印の中心に来るまでカメラを動かします。
- ・ビューファインダーが目から4~5cmの距離になるまでカメラを近づけます。点がぼやけてきますが、まだ丸印の中に見える状態です。ビューファイ

ンダーを通して見える画像が鮮明になったのが確認できます。

- ・ビューファインダーはカメラのレンズより上にあるため、非常に近い距離(1.2メートル以下)で撮影するときには、ビューファインダーに見えるものよりやや上を狙って撮影する必要があります。

注意: 本マニュアル表紙裏の「ビューファインダー」図表をご覧ください。

⑥ 構図を決める

1-1は赤外線を利用して、被写体までの距離を算出します。これを効果的に行うために、カメラのピント合わせのときは被写体が構図の中心に来るようにしてください。被写体を写真の中心に配置したくない場合でも、まずは被写体を中心にした構図にします。その後、シャッターボタンを半押ししてピントを合わせます。ピンぼけを回避するため、被写体から30cm以上離れて撮影してください。

重要: シャッターボタンには二段階あります。軽く半押しするとピントが合い、強く完全に押すと写真が撮影されます。途中まで軽く押ししたときにかすかに押

し応えが変わるところが、半押しポジションです。カメラがオフの状態でも何回か練習して、この感覚に慣れておくとうまいでしょう

半押ししてピントを合わせたら、ボタンは押したまま、被写体を中心からずらし、お好みの構図にします。その後、シャッターボタンを完全に押し、写真を撮ります。被写体は中心から外されても、ピントが合ったままになります。

⑦ 写真を撮る

シャッターボタン **A** を半押しにすると自動的にピントが合います。シャッターボタンを完全に押し、写真が撮影されます。シャッターボタンから指を離すとすぐに、写真がカメラ前面のスロットから排出されます。フロッグタンク **①** は写真を光から保護すると同時に、ホルダーとしての役割も果たします。

⑧ 写真を取り出し保護する

フロッグタンクの下から写真を取り出すと、フロッグタンクはカメラ内へと引き戻されます。写真を下向きに置き、引き続き光を遮りながら現像完了まで待ちます。

詳細ガイド

リングフラッシュの仕組み

L-1リングフラッシュは12個のLEDからなります。8個のLED(赤1個、白7個)はメインの光源であると同時に設定状態を表示します。これらを補助する小さいLEDが4個あります。写真を撮影すると、全12個のLEDが一度に点灯し明るくソフトな光が提供されます。

重要: 直射日光が当たる場合を除き、撮影時は常にフラッシュを使用してください。

写真のライティングだけでなく、リングフラッシュにはカメラの現在の設定状態を表す機能もあります。リングフラッシュを利用して以下の内容が確認できます。:

バック内の残りフィルム枚数

コントロールノブをオンの位置にする度に、リングフラッシュが点灯します。点灯したLEDの数は、残りの撮影回数に対応しています。例えば、LEDが6個点滅したらそのバックには6枚のフィルムが残っています。

フィルムバック内の8枚をすべて使用し終わった、またはフィルムバックがカメラに挿入されていない場合は、カメラの電源をオンにしたときに(上部の)赤いLEDが高速点滅します。

残りのバッテリー量

バッテリーがどれだけ残っているか確認するには、コントロールノブをオフの位置にしてシャッターボタン **(A)** を完全に押します。リングフラッシュが点灯し、点灯したLEDの数が残っているバッテリーレベルに対応します。例えば、LEDが6個点灯したらカメラのバッテリーは6 / 8充電されています。L-1のバッテリー残量が少なくなると(リングフラッシュLEDの点灯が3個以下)、状態表示LED **(1)** の赤色が点滅し、フラッシュは使用できなくなります。その場合、本カメラでの撮影は明るい場所か直射日光下でのみ行ってください。

重要: リングフラッシュは多量に電力を消費するため、L-1ご使用前には毎回1時間ほど同梱のUSB充電ケーブルを使用して充電することをお勧めします。

互換性のあるフィルム

L-1は、すべてのImpossible 600-タイプおよびImpossible L-1タイプのフィルム(カラーまたは白黒)に対応しています。

ビューファインダーを取り外す

ビューファインダーは取り外し可能です。カメラ上部にマグネットで装着されていますので、簡単に取り外し・再装着ができます。再装着する場合は、スライドさせてカチッと音がするまではめ込みます。ビューファインダーは構図を決めるために必要ですが、大きなかばんやスーツケースに入れる場合には取り外すことが可能です。

清潔ファインダー

ファインダーを清潔するとき、専用の光学レンズ清潔用の柔らかい布を使ってください。例えばL-1カメラ包装用の柔らかい布をお勧めします。いかなる溶媒類のようなアルコールでファインダーを清潔することは禁止です。なぜかと言いますと、ファインダー上の銀色の標記を壊す可能性があるからです。

カメラのローラーのお手入れ

ローラーのお手入れをする前に、まずL-1の電源がオフになっていることを確認してください。フィルムドア(L)を開き(ローラーは2本の金属製の円筒ですぐ内側にあります)、少し水で湿らせた柔らかい布を使用して、親指でローラーの両側をカメラの内部方向に向かってやさしく回しながらローラーを掃除してください。カメラを傷つける恐れがあるので、化学薬品や洗剤等は使用しないでください。最後に、フィルムドアを閉じる前にカメラの電源をオンにしてください。これによりローラーの位置が元に戻ります。

電源

撮影に十分な電力を確保するため、毎回使用前にL-1をフル充電してください(「カメラを充電する」を参照)。
バッテリーがフルに充電されると、状態表示LED **(1)** が赤色から消灯します。再充電可能リチウムイオンバッテリーは、一度の充電で最大15バック分の撮影、または3日間のご使用が十分に可能です。
カメラの電源をオフにし、再度オンにした時に点滅するリングフラッシュLEDの数でバッテリー残量が確認できます。

1-1のバッテリー残量が少ない場合(リングフラッシュLEDの点灯が3個以下)、状態表示LED ①の赤色がゆっくり点滅し、フラッシュは使用できなくなります。バッテリー残量が非常に少ない場合、点滅が高速になりカメラの動作が停止します。

カメラソフトウェアのアップデート

1-1にはUSBデータケーブル ④が同梱されています。これはカメラとコンピュータ間のデータ転送専用ケーブルですので、お使いの1-1のソフトウェアのアップデートのためのみにご使用ください。

カメラ用ストラップを付ける

1-1には着脱可能なストラップ ⑤が同梱されています。カメラにストラップを装着するには、まずカメラ側部から後部付近にあるストラップ取付口 ③を確認してください。カメラのアクセサリコンパートメント内に、2個のネジ ⑥が同梱されています。ストラップ両端にあてがったネジを、取付口の穴上に位置合わせします。ネジを回転できなくなるまでしめ、ストラップをしっかりと固定してください。

三脚の使用

1-1底面には三脚ソケットがあり、標準的な三脚のほとんどに対応しています。お持ちの三脚を1-1へとネジで装着してください。

注意: 三脚は、フィルムの挿入・交換の際には取り外さなければなりません。

1-1アプリ

IOS/ANDROID用 1-1アプリ

1-1はスタンドアローン撮影ができるカメラとして動作しますが、Apple iOS(8以上)とGoogle Android(4.3以上)用の1-1アプリを使用してさらに多くの機能を利用できます。

お使いのAppleまたはAndroidデバイスが1-1に対応しているか確認するには、こちらのリンクにアクセスしてください：

support.the-impossible-project.com

1-1アプリをダウンロードしカメラに接続する

1-1アプリをお使いのデバイスにダウンロードします。Apple App StoreまたはGoogle Play Storeで「Impossible 1-1」を検索してください。

カメラをアプリに接続するには、カメラをアプリ モードにします。コントロールノブ ⑧を反時計回りにBluetoothのマークが正面に来るまで回します。カメラのリングフラッシュ内の青色LEDがゆっくり点滅し、ペアリングするデバ

イスを検索します。スマートフォンまたはiPodタッチのBluetoothが有効になっていることを確認し、その後アプリを開きます。デバイスのペアリングが完了すると、アプリ画面に「Connection Successful(接続が成功しました)」の文字が表示され、青色LEDの点滅が止まります。

カメラをアプリに接続する際に問題が生じる場合は、リセットボタンを押してカメラをリセットしてください。リセットボタンはフィルム挿入口内部にあります。フィルムバックの挿入位置より左上側の小さな黒いボタンです。リセットボタンを押すには、鉛筆や楊枝といった先の細いものを使って慎重に少しずつ押してください。

トラブルシューティングとよくある質問

I-1から写真が排出されません

コントロールノブが「オン」の位置(コントロールノブの黄色い線がシャッターボタンの線と揃う位置)にあるか確認してください。

カメラが充電されているか確認してください: カメラの電源がオンで充電されている時は電源表示LED ① が赤になっています。動作に必要な電力が足りない場合は、赤ランプが高速点滅します。ランプが点灯しない場合はバッテリーが完全でない状態ですので、充電が必要となります。

カメラ内にフィルムが残っているか確認してください。コントロールノブを一度オフにしてから再度オンにします。点灯したリングフラッシュの数が、残っている撮影回数です。カメラをオンにしたときリングフラッシュ内の(上部)LEDが高速点滅する場合、バックに撮影できるフィルムが残っていないか、またはフィルムパックが挿入されていません。シャッターボタン ④ を奥まで押して、写真を適切に排出させてください。

それでもカメラが反応しない場合は、フィルム挿入口内部のリセットボタンを押して強制的にリセットしてください。

写真を撮影してもリングフラッシュがオンになっているか確認してください。フラッシュが光りません フラッシュオン/オフスイッチは黄色い稲妻フラッシュマークに合うよう、上がってなければなりません。

それでもフラッシュが光らない場合は、バッテリーを長持ちさせるためカメラが節電モードになっている可能性があります。節電モードかどうかは状態表示LEDを確認してください。カメラがオンでランプが点滅している場合は、バッテリーを長持ちさせるためフラッシュが抑制されている状態のため、カメラを充電する必要があります。

現像された写真がやや暗過ぎるのですが

カメラを使用するときは必ずフラッシュをオンにしてください。屋内はもちろん、屋外であっても夜間、薄闇、曇りのときは、常にフラッシュを使用することを推奨します。

また逆光撮影にもご注意ください。I-1は感応した平均照明レベルを計測します。日光に向かって撮影すると、画像が非常に暗くなり被写体を適切に写し取ることができません。

レンズバレル右側にある明暗スイッチ ⑤ をプラスの位置にすると、画像がより明るくなります。

現像された写真のピン トがぼけています

1-1のオートフォーカスシステムは、構図の中心を基準点としているため、シャッターボタン **(A)** を半押ししたときにピントが合うようになっています。被写体が中心にない場合、一度被写体を構図の中心へと配置してからシャッターボタンを半押しします。その後シャッターボタンを半押しにしたまま、元の構図へと戻してください。

撮影時は、カメラをしっかりと固定してください。特に照明が乏しい環境では、被写体を照らす強い光源を確保してください。屋内はもちろん、屋外であっても夜間、薄闇、曇りのときは、常にフラッシュを使用することを推奨します。また三脚を使用してカメラを安定させることも可能です。撮影時には被写体に近づき過ぎないことも重要です。ピンぼけを避けるため、少なくとも30cm離れたところから撮影してください。

画像に横線が現れるの ですが

写真に横向きの線または縞模様が出る場合は、カメラのローラーの汚れが画像に付着しているということです。で、クリーニングする必要があります。ローラーをクリーニングするには、まずフィルム挿入口 **(L)** を開き、フィルムパックをカメラから取り出します。その後、湿らせた柔らかい布でローラーの汚れをやさしく拭き取ってください。

写真を上手に撮るヒント

屋内で写真を撮る

必要ないと思われるときでも、常にフラッシュを使用しますことを推奨します。屋内の照明はImpossibleフィルムでは黄色っぽく写ります。1-1のリングフラッシュはこれを補正するよう設計されています。

夜間に写真を撮る

パーティーでの撮影、または夜景を撮るといった夜間に写真を撮影する場合は、照明に気を配る必要があるため、それぞれ異なる設定をしてください。パーティーでの撮影(またはあらゆる夜間の屋内撮影)の場合、常にフラッシュを使用してください。明/暗スイッチを上へと移動させて、画像を明るくすることも可能です。夜景を写したい場合は、1-1アプリを利用します。手動モードで絞りおよびシャッタースピードを調節して、画像を調整してください。

屋外で写真を撮る

自然光はインスタント写真を撮るのに最も適しています。晴天時の屋外環境ではリングフラッシュを使用する必要はありません。常に太陽を背にして撮影してください。非常に明るい環境では、明/暗スイッチを「darken(暗)」位置に下げ、白飛びしないよう光量を抑えることが可能です。明るい場所、または直射日光下でない屋外では、リングフラッシュを使用することをお勧めします。

風景写真を撮る

風景を写す場合は、画像に白飛びが起これないように太陽または主な光源を背にして撮影してください。晴天時以外は、カメラを固定して撮影すると全体にピントが合いやすくなります。

カスタマーサポート

Impossible カスタマーサポートチームは、いつでもお客様のご意見・ご感想をお待ちしております。以下の記載連絡先までお知らせください。

詳細かつ最新の情報については次のサイトへアクセスしてください:

support.the-impossible-project.com

ヨーロッパ/ROW

service@the-impossible-project.com

00 800 577 01500

米国/カナダ

usa@the-impossible-project.com

+212 219 3254

IMPOSSIBLE B.V.

Hoge Bothofstraat 45

7511 ZA Enschede

The Netherlands

技術仕様

一般

寸法: 145mm(奥行き) x 110mm(幅) x 99mm(高さ)注意: ビューファインダー装着時、(高さ) = 108mm

重量: 440グラム(フィルムパックなし)

使用周囲温度: 4°~38°C、相対湿度 5%~90%

Bluetooth: Bluetooth Low Energy 4.0

対応フィルム: Impossible 600-タイプおよびI-タイプフィルム(カラー、白黒、特別エディションを含む)。

バッテリー: 500mAh高性能リチウムイオンバッテリー(35°C定格放電電流)

素材

外装: ポリカーボネート + ABSプラスチック、ソフトタッチゴム加工コーティング
ビューファインダー、ビューファインダー装着プレート、ストラップ装着具: 亜鉛アルミニウム合金

レンズ: 光学グレードのポリカーボネートおよびアクリルレンズ、コーティング仕様

シャッターシステム: カスタム設計、シャッターおよびフォーカスコントロール用精密ステップモーターを使用

光学システム

レンズ: 合計6レンズ、5通りの構成が可能。

オートフォーカス: 5ゾーンオートフォーカスシステム、反射IR測距を使用

マクロ(0.3~0.5m)

クローズアップ(0.5~1.0m)

近視野(1.0~2.2m)

中視野(2.2 - 4.5m)

遠視野(4.5~∞ m)

焦点距離: 82~109mm

視野: 垂直方向41度、水平方向40度

フラッシュシステム:

12個のLED高性能リングフラッシュ、撮影範囲を拡張させる8個のLEDと近距離(ポートレート)での照明をソフトにする4個のLED。

安全に関する情報

注意 - 感電の危険 - モーター式ローラーシステムを開いた
り分解しないでください。

- ・本製品を分解しないでください。組立を誤ったまま使用すると感電する恐れがあります。
- ・本製品を水またはその他の液体に漬けないでください。
- ・本製品を温度の高いまたは粉塵の多い環境で使用しないでください。
- ・製品のフィルム挿入口奥のローラーの下にあるバッテリーまたは電子部品を修理、改造、撤去しないでください。
- ・フィルム挿入口は製品本体と接続していますので、取り外さないでください。取り外すことは危険で、本製品が損傷する恐れがあり、保証の対象となりません。
- ・金属製のものを本製品に挿入しないでください。
- ・ローラーまたはギアにはいかなる物体も挿入しないでください。
- ・本製品は小児および幼児の手の届かないところに置いてください。製品が可動部品により怪我をする恐れがあります。
- ・本製品は、熱源またはあらゆる種類の熱を帯びる機器の側で保管しないでください。
- ・本製品は可燃性または爆発性ガスの近くで使用しないでください。
- ・異常な音や臭い、発煙などに気付いた場合は本製品を充電しないでください。
- ・フィルムのバッテリーをいかなる方法でも分解または改造しないでください(600-タイプのフィルム使用時)。万が一、バッテリー液が目に入った場合はすぐに水道水で目を洗い流し、医師の診察を受けてください。

バッテリーおよび充電器

- ・本製品は着脱不可なImpossibleリチウムイオンバッテリーを使用しており、カメラ本体に内蔵されています。その他の種類のバッテリーを使用することはできません。バッテリー交換は、Impossibleサービスセンターでのみ承ります。
- ・バッテリー消費量は、製品を使用する環境や保管状態により異なります。フル充電後、バッテリーは最大15バック分のフラッシュ撮影での現像、または3日間ご使用いただけます。フラッシュの使用はバッテリーを多く消費するため、各撮影前には充電することをお勧めいたします。

- ・バッテリー残量が一定未満になると、本製品はフィルムを処理できなくなります。LEDが点滅して充電が必要となったことを知らせます。その場合は、ただちに充電をして、処理中の写真をローラーシステムに挟まったまま排出されなくなるのを防止してください。
- ・再充電可能バッテリーはご購入時にはフル充電されていません。USB充電ケーブル(同梱品)を使用してフル充電してください。充電には1~2時間かかります(使用状況により異なる)。
- ・同梱のUSB充電ケーブルはApple iPhoneの電源アダプターでの動作が試験・認定されています。その他のUSBポート(コンピュータ、USB電源アダプター、TV、自動車など)は使用可能ですが、Impossibleでは正しい動作を保証いたしかねます。
- ・本製品を廃棄する場合は、適切に処理してください。

使用環境

- ・1-1の充電には同梱のUSB充電ケーブルを使用してください。
- ・本製品に含まれる高精度技術を保護するため、カメラを以下の環境に長時間置かないでください: 高温(40°C/104°F以上)、多湿、気温差が激しいところ(熱気および冷気)、直射日光下、ビーチなど粉塵の多い環境、湿気がこもりやすい場所、振動が激しい場所。
- ・本製品を落としたり、激しいショックや振動を与えないでください。
- ・レンズを押すなど、圧迫することを避けてください。

規制への適合

リチウムイオンバッテリーに関する重要指示

1. 火中に投げしないでください。
2. ショートさせないでください。
3. 分解しないでください。
4. 損傷した場合は使用を続けしないでください。
5. 適切に廃棄してください。

EU諸国に対する適合宣言

Impossible B.V.は、Impossible 1-1アナログインスタントカメラが、意図した目的で使用される場合に、R&TTE指令第3条およびその他関連条項の適切な基本要素事項に従っていることを、ここに宣言します。

FCC

FCC通知

本製品はFCC基準パート15に準拠しています。操作は次の2つの条件に規制されます:

- (1) 電波障害を起こさないこと、かつ
- (2) 誤作動の原因となる電波障害を含む、受信されたすべての電波障害に対して正常に動作すること。

警告:製造元の明確な許可を受けることなく、本体に承認されていない変更や改造が行われた場合には、FCCによって与えられた、この製品を使用する権利が規制される場合があります。

注意:本製品は、FCC基準パート15に準ずるClass Bのデジタル電子機器の制限事項に準拠しています。これらの制限事項は、住宅地域で使用した場合に生じる可能性のある電磁障害を規制するために制定されたものです。本製品は高周波エネルギーを生成し使用しています。また、高周波エネルギーを放射する可能性があるため、指示に従って正しく設置しなかった場合は、無線通信に障害を及ぼす可能性があります。しかしながら、特定の設置状況においては電波障害を起こさないという保証はありません。本製品がラジオやテレビの受信に障害を与えないか判断するには、本製品の電源をオンオフしてみます。受信障害が発生している場合には、以下の方法で受信障害を改善することをお勧めします。

- ・受信アンテナの方向または設置位置を変える。
- ・本製品と受信機の距離を離す。
- ・本製品と受信機の電源系列を別の回路にする。
- ・販売店やラジオ/ビデオの専門技術者に問い合わせ

本機器は、非管理環境について規定されたFCC放射線露出制限に適合しています。エンドユーザーは、RF暴露適合を満たすため、特定運用指示に従わなければなりません。本送信機は、その他のアンテナや送信機と共同設置または併用してはなりません。

カナダ 政府産業省 (IC)

本製品は、FCC規則パート15およびカナダ政府産業省ライセンス適用免除RSS標準に適合しています。運用は以下の二条件の対象となります:

- (1) 本製品が有害な干渉を生じてはならない、および
- (2) 本製品は、望ましくない動作を引き起こすかもしれない干渉を含め、それが受けるいかなる干渉も受け入れなければならない。

包装盒内容物

I-1 照相机

可拆式取景器

USB 充电线

USB数据线

存档/显像盒

使用手册

快速入门指南

相机手带和螺钉

清洁布

I-1 应用程序信息册

I-1 使用方法

给照相机充电

重要：我们在出售 I-1 时不会为其充电 — 首次使用 I-1 前必须将其充满电。您应当在每次使用 I-1 前将其电源充满，确保它在拍摄期间拥有充足的电力。当使用 I-1 专用 USB 充电线连接到智能手机的充电器或是电脑上的 USB 插口一次电通常只需一小时。给照相机充电时，请将 USB 充电线 (P) 插入相机门 (K) 上的微型 USB 插槽。然后，将充电线的另一端插入充电器，如您的 iPhone 充电器或计算机的 USB 插槽。电池充满后，红色 LED 电源指示灯 (J) 会立即熄灭。

① 打开/关闭照相机

要打开照相机时，请逆时针旋转控制旋钮 (B)，直至控制旋钮上的黄色线条和快门按钮 (A) 上的黄色线条排成一线，且照相机正面出现满圆符号。要关闭照相机时，请顺时针旋转控制旋钮，直至照相机正面出现空圆符号，且黄色线条指向朝下。

② 安装胶片

滑动胶片仓锁扣 (H)，打开胶卷门 (L)。将胶卷暗盒推到底，使活动遮光门朝上，塑料底座朝下。

注意：请检查每个胶卷包装上说明的显影时间以及有关处理和存储的详细信息。

③ 关闭胶卷门

关闭胶卷门时，活动遮光板将会自动从照相机上弹出，并位于蛙舌下方。该塑料蛙舌用于避免图像在显影过程中受到光照，不可将其拆下。将活动遮光板从蛙舌下方取出，使蛙舌自动卷回。如果活动遮光板未弹出，请取出胶卷暗盒并重新插入，确保将其完全推至照相机的后部。

④ 设置闪光灯和变亮/变暗图像

闪光灯：闪光灯开关 (G) 位于位于镜筒侧面。要打开闪光灯时，请向上推动闪光灯开关，使其碰到黄色闪电形状的闪光灯符号。从包装中取出照相机时，闪光灯默认为打开状态。**除在明亮、阳光直射的环境下以外，我们建议您在所有条件下都使用闪光灯。**

注意：为充分利用环形闪光灯，应将照相机的电源充满。

变亮/变暗：使用镜筒对面的变亮/变暗开关 (C) 可调节您在拍摄时的曝光度。要使照片变亮时，请朝加号位置向上移动变亮/变暗开关。要使照片变暗时，请朝减号位置向下移动变亮/变暗开关。这两个设置对应不同的曝光值 (EV)。本相机的曝光值为 +2/3 (向上移动开关时) 和 -2/3 (向下移动开关时)。

⑤ 打开取景器

要打开取景器 (D) & (E) 时，请将侧面标有 'push' (推) 的拨杆朝箭头方向轻轻推动。这将释放取景器的锁扣，取景器将会自动弹出。要关闭取景器时，只需将取景器折叠 (先折叠后透镜) 并同时轻轻下压，直至锁扣咔哒一声锁上。

使用取景器

I-1 使用机械弹出式取景器，其反射银标记可帮助您将取景器与照相机正确对齐，从而进行构图精确的拍摄。距离眼睛 4 至 5cm 时，取景器最为精确。要使用对齐标记时，请遵循以下步骤：

· 闭上一只眼睛并将照相机置于您的前方，首先使其距离您的脸部约 20cm。

- 用眼睛瞄准取景器后透镜上的银点。移动照相机，直至银点位于前透镜上圆圈的中心。
- 将照相机朝着您的方向移动，直至取景器距离您的眼睛 4 至 5cm。该银点将会变得模糊，但仍仍然明显位于圆圈之中。您会发现，景象通过取景器变得更加清晰。
- 请记住，取景器位于照相机镜头的上方，所以为了能够在很近的距离下（1.2 米或更近）进行精确的构图，您对准的物体需要比您在取景器中看到的物体更高一点。

注意：有关“取景器”的图解，请见本手册的封面内页。

⑥ 构图

I-1 使用红外线计算与拍摄对象之间的距离。为了使照相机能够有效地工作，你的拍摄对象在照相机对焦时应位于构图的中心。如果您不想使拍摄对象位于照片的中心，请在构图时先使拍摄对象位于其中心。然后，半按快门按钮进行对焦。为避免照片模糊，请确保您在拍照时距离拍摄对象至少 30cm。

重要：快门按钮有两个位置：轻轻半按是进行对焦，重按到底是进行拍照。达到半按位置时，您会感到非常轻微的喀哒声。请在照相机关闭的情况下练习几次，感受一下半按的感觉。

当快门按钮处于半按状态时，请将手指保持在快门按钮上，然后将拍摄对象移出中心并重新进行构图。最后，将快门按钮按到底以进行拍照。拍摄对象虽然不再位于照片的中心，但仍然位于焦点上。

⑦ 拍照

半按快门按钮 **A** 可自动进行对焦。将快门按钮按到底可进行拍照。一旦释放快门按钮，照片就会从照相机前部的槽口吐出。蛙舌 **①** 将为照片遮光并将其固定到位。

⑧ 取出照片并遮光

将照片从蛙舌下方取出，使蛙舌自动卷回照相机中。将照片正面朝下放置以继续遮光，避免其在显影过程中受到光照。

更多指导

环形闪光灯工作原理

I-1 环形闪光灯由 12 个单独的 LED 组成。8 个 LED（1 个红色 LED，7 个白色 LED）提供主光源和状态指示，4 个小 LED 作为辅助。拍照时，所有 12 个 LED 会同时闪光，发出明亮但柔和的光线。

重要：除非在明亮、阳光直射的环境下，否则请务必在每次拍照时都使用闪光灯。

除照亮照片外，环形闪光灯还可提供有关照相机当前状态的信息。通过环形闪光灯，您可以了解：

胶卷暗盒中剩余的胶卷张数

每次将控制旋钮旋转至打开位置时，环形闪光灯都会亮起。亮起的 LED 数量对应剩余的拍照次数。例如，如果有六个 LED 亮起，胶卷暗盒中就剩下六张胶卷，可进行六次拍照。如果胶卷暗盒中的 8 张胶卷已全部用完，或者照相机中未插入胶卷暗盒，那么红色 LED（最顶端的 LED）在照相机打开时会快速闪烁。

剩余的电池电量

要检查剩余的电池电量，请将控制旋钮旋转至关闭位置，然后将快门按钮 **A** 按到底。环形闪光灯将会亮起。亮起的 LED 数量对应电池的电量。例如，如果有六个灯亮起，则相机电池的电量为 6/8。当 I-1 的电池电量较低时（3 个或 3 个以下环形闪光灯 LED 亮起），红色 LED 电源指示灯 **J** 将会忽明忽暗地闪烁，闪光灯将不再工作。此时，您应当仅在明亮、阳光直射的环境下使用照相机拍照。

重要：由于环形闪光灯的耗电量较大，我们建议您在 I-1 前使用随机的 USB 充电线充电约半小时。

兼容胶卷

I-1 可使用所有 Impossible 600 型胶卷和 Impossible I 型胶卷，包括彩色胶卷和黑白胶卷。

拆卸取景器

取景器可以拆卸。它通过磁铁安装在照相机顶部，易于拆卸和重新安装。

重新安装取景器时，只需将其滑动并卡入到位。您在进行所有拍摄时都将需要使用取景器构图，但如果您需要将照相机放入更大的皮包或手提箱中，则可以拆下取景器。

清洁取景器

当清洁取景器时，我们建议使用专为光学镜片清洁用软布，比如I-1相机包装内的软布。请不要使用任何溶剂类如酒精去清洁取景器，因为那样会损坏取景器上的银色标记。

清洁相机滚筒

清洁滚筒之前，请确认I-1处于关闭状态。打开胶片门 **(L)**，可以看到由2个金属圆柱组成的滚筒。将拇指放在滚筒任意一侧的上端，轻轻向内侧转动，也就是朝着相机的相反方向转动。转动的同时，使用干净、柔软、潮湿的布轻轻擦拭滚筒。请勿使用清洁剂或是其它含有化学成分的限制剂清洁滚筒，它们有可能会对相机造成损害。清洁完毕，请先将相机调至开启状态再关闭胶片门，这个操作可以使滚筒复位。

电源

请在每次使用I-1前将其电源充满，确保它在拍摄期间拥有充足的电力（

见图1）给照相机充电）。

电池充满后，红色LED电源指示灯 **(J)** 会立即熄灭。通常情况下，可充电锂离子电池充满一次电足以维持15盒胶卷的拍摄 或是在关机状态下保持3天的电量。通过关闭再打开照相机并观察环形闪光灯中闪烁的LED数量，便可了解电池的电量。

当I-1的电池电量较低时（3个或3个以下环形闪光灯LED亮起），红色LED电源指示灯 **(J)** 将会忽明忽暗地缓慢闪烁，闪光灯将不再工作。当电池电量极低时，闪烁会变得更加快速，照相机将停止工作。

更新相机应用软件

更新相机应用软件I-1相机盒内配有USB数据线 **(Q)**。此专用数据线协助连接相机与电脑间的数据传输，且仅限于更新您的I-1之应用软件。

安装相机手带

I-1 随机附送可拆式手带 **(N)**。要在照相机上安装手带时，请首先找到照相机后部两侧上的两个圆形手带底座 **(M)**。您拿到照相机时，照相机的配件

舱内会有两颗螺钉 **(O)**。使用螺钉将手带的两端固定在安装孔上。然后旋转变螺钉，直至螺钉无法继续转动并将手带紧固到位。

使用三脚架

I-1的底座上有一个三脚架插座，支持大多数标准的三脚架。使用三脚架时，只需将三脚架底座拧到I-1上即可。

注意：使用大部分三脚架时，需要先拧下三脚架底座才能安装或更换I-1的胶卷。

I-1 应用程序

I-1 应用程序适用于iOS和安卓操作系统

I-1 应用程序适用于苹果iOS (8以上) 和谷歌安卓 (4.3以上)。要检查您的安卓设备是否与 I-1 兼容,请访问以下链接:

support.the-impossible-project.com

下载 I-1 应用程序并连接至您的照相机

如要下载 I-1 应用程序至您的设备,请在苹果的 App Store 搜索 “Impossible I-1 和谷歌商店。

要将照相机连接至该应用程序时,请逆时针旋转控制旋钮 **(B)**, 直至照相机正面出现蓝牙符号, 此时照相机处于应用程序模式。当照相机在搜索配对的设备时, 照相机环形闪光灯内的蓝色 LED 指示灯会缓慢闪烁。请确保您的智能手机或 iPod touch 的蓝牙已开启, 然后打开该应用程序。当该应用程序画面显示 ‘Connection

Successful’ (连接成功) 且蓝色 LED 停止闪烁时, 说明设备配对已完成。

如果您在将照相机连接至该应用程序时遇到问题, 请尝试通过按复位按钮对照相机进行复位操作。复位按钮是位于胶片仓内左上方的一个小黑点, 在胶片暗盒插入位置的正上方。推动复位按钮时, 请使用尖头物体 (如铅笔或牙签) 小心施加轻微的压力。

故障排除与常见问题解答

I-1 不出照片

确保控制旋钮位于 ‘on’ (打开) 位置: 控制旋钮上的黄色线条应与快门按钮上的线条排成一线。

确保您的 I-1 照相机已充电: 如果照相机已充电并打开, 电源 LED **(1)** 指示灯应当发出红光。如果照相机的电源不足以工作, 该指示灯将会呈现红色快速闪烁状态。如果该指示灯不亮, 则电池电源可能已完全耗尽, 需要充电。

确保您的照相机中还有胶卷: 关闭再打开控制旋钮进行检查。环形闪光灯将显示剩余的胶卷张数。如果环形闪光灯中的红色 LED (最顶端的 LED) 在照相机打开时快速闪烁, 则说明胶卷暗盒中已经没有胶卷剩余, 或者胶卷暗盒未插入。

为使照片正确吐出, 确保将快门按钮按压到底。

如果照相机仍然没有响应, 请尝试按胶卷门内的复位按钮进行硬复位。

拍照时环形闪光灯不闪光

确保环形闪光灯已开启 — 应向上推动闪光灯开关, 使其碰到黄色闪电形状的闪光灯符号

如果闪光灯仍然不闪光, 照相机可能因为处于省电模式而正在省电。要检查是否是这种情况, 可查看红色 LED 电源指示灯 — 如果照相机打开后该指示灯闪烁, 则照相机为了省电会禁用闪光灯, 这时需要为照相机充电。

照片显现偏暗

确保在闪光灯开启的状态下使用照相机：我们强烈建议您在拍照时始终使用闪光灯，无论是在室内、室外还是夜间、黄昏和阴天。

确保没有朝着太阳拍摄：I-1 会测量它接收的平均光线量。当朝着太阳拍摄时，太阳会使图像曝光，这样图像就会过暗而无法正确显现您的拍摄对象。

要使图像变亮，可将镜筒右侧的变亮/变暗开关 **(C)** 向“+”号位置移动。

照片模糊

当您半按快门按钮 **(A)** 时，I-1 自动对焦系统会选择对焦距离。它将使用您看到的景象中心作为参照点。如果您的拍摄对象偏离中心，请将其移至图像的中心，然后半按快门按钮，并在保持快门按钮处于半按状态的同时重新进行构图。

拍照时请握稳照相机（尤其在低光照条件下），确保有较强的光源照亮您的图像。我们强烈建议您在拍照时始终使用闪光灯，无论是在室内、室外还是夜间、黄昏或阴天。您还可以使用三脚架为照相机提供一个稳定的基座。

确保拍照时不要距离拍摄对象过近。为避免图像模糊，您在拍照时至少应当与拍摄对象保持 30cm 的距离。

图像上出现横杠

如果您看到照片上有横杠或横条，说明照相机滚筒上积聚的灰尘或显影剂粘在了图像上，需要予以清洁。清洁滚筒时，请先打开胶卷门 **(L)**，再将胶卷暗盒从照相机中取出。然后，使用柔软、潮湿的抹布轻轻擦拭滚筒。

有关如何拍摄精美照片的建议

室内拍照

在室内拍照时，即使您认为无需使用闪光灯，也请务必使用。室内光线在 Impossible 胶卷上呈现黄色，而 I-1 环形闪光灯则用于补偿光线。

夜晚拍照

要在夜晚拍摄精美的照片，意味着要注意场景中已有的光线。例如，无论是拍摄派队或是尝试捕捉路灯灯光，您都需要进行不同的设置。拍摄派队时（或在室内夜间环境下进行拍摄时），您应当始终使用闪光灯。您还可以尝试向上移动变亮/变暗开关，从而使图像变亮。如果您想在夜间捕捉城市灯光，可以使用 I-1 应用程序在手动模式下调节光圈和快门速度，从而对图像进行微调。

室外拍照

自然光线最适合进行即显摄影。在室外拍照时，如果阳光明媚，您根本无需使用环形闪光灯。拍照时请确保背对着太阳。如果您的环境非常明亮，您可以尝试将变亮/变暗开关

朝 ‘darken’（变暗）位置向下移动，以减少进入图像的光线，确保图像不会曝光。请记住，如果您不是在明亮、阳光直射的环境下拍照，我们建议您仍然使用环形闪光灯。

拍摄风景照

如果您在尝试捕捉风景，请确保背对着太阳或主光源，以免图像曝光。如果天色阴暗，您可能希望将照相机置于一个稳定的表面上，这样便于将整个场景保持在对焦范围内。

客户支持

Impossible Customer

Support Team (Impossible 客户支持团队) 始终欢迎您的来信。请使用以下方式与我们联系。

更多详情和最新信息，请访问：

support.the-impossible-project.com

欧洲/世界其它地区

service@the-impossible-project.com

00 800 577 01500

美国/加拿大

usa@the-impossible-project.com

+212 219 3254

IMPOSSIBLE B.V.

Hoge Bothofstraat 45

7511 ZA Enschede

The Netherlands

技术规范

概述

尺寸: 145mm (长) x 110mm (宽) x 99mm (高)

注: 带取景器时 (高) = 108mm

重量: 440 g (不带胶卷暗盒)

工作温度: 4 - 38° C, 相对湿度: 5% - 90%

蓝牙: Bluetooth Low Energy 4.0

兼容胶卷: Impossible 600 型和 I 型胶卷 (彩色和黑白), 包括特殊版。

电池: 500mAh 高性能锂离子电池 (35° C 温度下额定放电电流)

材料

外壳: 聚碳酸酯 + ABS 塑料 (触感柔软的橡胶涂层)

取景器、取景器安装板、手带底座: 锌铝合金

镜头: 光学级聚碳酸酯和丙烯酸树脂镜头 (带涂层)

快门系统: 定制设计, 使用精密步进电机, 便于控制快门和对焦

光学系统

镜头: 共 6 个镜头, 有 5 个可配置。

自动对焦: 5 个区域自动对焦系统, 使用红外线反射测距

微距 (0.3 - 0.5m)

近距 (0.5 - 1.0m)

近景 (1.0 - 2.2m)

中景 (2.2 - 4.5m)

远景 (4.5 - ∞ m)

焦距: 82 - 109mm

视野: 垂直 41 度, 水平 40 度

闪光灯系统

12 个 LED 高级环形闪光灯, 包括 8 个聚焦 LED (用于扩大聚焦范围) + 4 个漫射 LED (用于在近距离拍摄 (人像) 时提供较柔和的光线)。

安全信息

- 警告 - 触电危险 - 请勿打开/拆卸电动滚筒系统。
- 请勿拆卸设备。如组装不当, 再次使用设备时可能会导致触电。
- 请勿将设备浸入水中或其他液体中。
- 请勿在高温或布满灰尘的环境中操作设备。
- 请勿试图改装、调节或拆下位于设备胶卷门后的滚筒下方的电池和/或电子器件。
- 请勿拆下设备的胶卷门, 因为它与设备机身以电子方式连接。这属于不安全操作, 可能会损坏您的设备并使您的质保失效。
- 请勿将金属物体插入产品中。
- 请勿将任何物体插入滚筒或齿轮中。
- 请使儿童和婴儿远离设备, 以免受到设备移动部件的伤害。
- 请勿在任何热源或任何类型的发热设备 (包括立体声放大器) 附近使用或存放产品。
- 请勿在易燃或易爆气体附近使用设备。
- 如果您注意到任何异常气味、噪音或烟雾, 请勿对设备进行充电。
- 请勿试图拆卸胶卷的电池或以任何方式对其进行改动 (如果使用 600 型胶卷)。如果您的眼睛沾到电池的液体, 请立即用冷的淡自来水冲洗眼睛并立即就医。

电池和充电器

- 本设备使用定制的 Impossible 锂离子电池。该电池安装在照相机机身内部, 不可拆卸。不可使用其他类型的电池。电池仅可由 Impossible Service Centers (Impossible 服务中心) 进行更换。如果正确使用, 电池可使用数年。
- 能因设备的使用环境和存放方法而有所不同。如充满后立即使用, 电池可在闪光灯开启的状态下提供处理 15 盒胶卷所需的电量或是在关机状态下保持 3 天的电量。由于闪光灯的耗电量较大, 为获得最佳拍摄效果, 我们建议您在每次使用前都进行充电。
- 一旦电池的电量低于一定值, 设备将不再处理胶卷。设备需要充电时, LED 将会闪烁并发出信号。这可以避免滚筒系统在处理照片时照片卡住。

- 我们在出售设备时, 可充电电池并非处于充满电状态。请使用随机附送的 USB 充电线。充满电通常需要 1 至 2 小时 (根据使用方法可能会有所不同)。
- 随机附送的电池 USB 充电线已经过测试和认证, 可以与苹果 iPhone 的电源适配器一起使用。尽管它也可以在其他 USB 端口 (如计算机、USB 电源适配器、电视、汽车等) 上使用, 但 Impossible 无法保证它能够正常工作。
- 如果设备不再使用, 请使其得到适当回收。

使用环境

- 请使用随机附送的 USB 充电线。
- 为保护本设备含有高精度技术, 切勿将照相机过久放置于以下环境中: 高温 (+40° C/104° F)、高温、温度 (冷热) 急剧变化的地方, 阳光直射、多沙或多尘环境, 如海滩、潮湿地或存在强烈振动的地方。
- 请勿使设备跌落或受到强烈的冲击或振动。
- 请勿推拉或按压镜头。

合规

使用锂离子电池的重要注意事项

1. 请勿丢入火中。
2. 请勿使其短路。
3. 请勿拆卸。
4. 损坏后请勿继续使用。
5. 正确处置。

欧盟符合性声明

Impossible B.V. 特此声明, Impossible I-1 模拟即显照相机在用于预期目的时符合 R&TTE (无线电及通讯终端指令) 第 3 条和其他有关规定的相关基本要求。

FCC

本设备符合 FCC (美国联邦通讯委员会) 条例第 15 部分的规定。其工作受限于以下两个条件:

- (1) 本设备不会造成有害干扰, 以及 (2) 本设备必须接受所受到的任何干扰, 包括可能导致非正常工作的干扰。
- 警告: 用户知悉, 未经合规性负责方明确批准的更改或改动可能会使用户丧失使用设备的权限。

注意: 经测试表明, 本设备符合 FCC 条例第 15 部分对 B 级数字设备所作的限定。这些限定的目的是在安装设备的居住地区提供针对有害干扰的合理防护。本设备产生、使用并可能会放射射频能量。如未按说明书进行安装和使用, 可能会对收音通讯设备造成有害干扰。但是, 我们无法保证在何种安装环境下不会出现干扰。如果本设备对无线电或电视接收造成有害干扰 (可通过关闭再打开设备进行确定), 我们鼓励用户通过以下一种或多种方法消除干扰:

- 调整或重置接收天线的方位。
- 扩大设备和接收器之间的距离。
- 将设备和接收器的电源插头插入不同电路上的插座。
- 咨询经销商或资深广播/电视技术人员以寻求帮助。
-

本设备符合 FCC 对非受控环境下的辐射暴露限值所作的规定。终端用户必须遵守具体的操作说明书, 以符合有关射频暴露的规定。本发射器不可与任何其他天线或发射器位于同一位置或一同工作。

加拿大工业部 (IC)

本设备符合 FCC 条例第 15 部分和加拿大工业部证书豁免 RSS 标准的规定, 其工作受限于以下两个条件:

- (1) 本设备不会造成有害干扰, 以及
- (2) 本设备必须接受所收到的任何干扰, 包括可能导致非正常工作的干扰。

TAIWAN

本产品符合低功率電波輻射性電機管理辦法 第十二條、第十四條等條文規定

1. 經型式認證合格之低功率射頻電機, 非經許可, 公司、商號或使用者均不得擅自變更頻率、加大功率或變更原設計之特性及功能。

2. 低功率射頻電機之使用不得影響飛航安全及干擾合法通信; 經發現有干擾現象時, 應立即停用, 並改善至無干擾時方得繼續使用。

前項合法通信, 指依電信法規定作業之無線電通信。

低功率射頻電機須受合法通信或工業、科學及醫療用電波輻射性電機設備之干擾。

包裝盒內容物

I-1 照相機

可拆式取景器

USB 充電線

USB 數據線

存檔/顯像盒

使用手冊

快速入門指南

相機手帶和螺釘

清潔布

I-1 應用程式資訊說明書

I-1 使用方法

給照相機充電

重要提示：我們在出售 I-1 時不會為其充電 - 首次使用 I-1 前必須將其充滿電。您應當在每次使用 I-1 前將其電源充滿，確保它在拍攝期間擁有充足的電力。充滿一次電通常只需一小時。當使用 I-1 專用 USB 充電線 连接到智能手机的充电器或是电脑上的 USB 插口。給照相機充電時，請將 USB 充電線 (P) 插入相機門 (K) 插入相機門 (K) 上的微型 USB 插槽。然後，將充電線的另一端插入充電器，如您的 iPhone 充電器或電腦的 USB 插槽。電池充滿後，紅色 LED 電源指示燈 (J) 會立即熄滅。

① 打開/關閉照相機

要打開照相機時，請逆時針旋轉控制旋鈕 (B)，直至控制旋鈕上的黃色線條和快門按鈕 (A) 上的黃色線條排成一線，且照相機正面出現滿圓符號。要關閉照相機時，請順時針旋轉控制旋鈕，直至照相機正面出現空圓符號，且黃色線條指向朝下。

② 安裝膠卷

滑動膠卷倉鎖扣 (H)，打開膠卷門 (L)。將膠卷暗盒推到底，使活動遮光門朝上，塑膠底座朝下。

注意：請檢查每個膠卷包裝盒上說明的顯影時間以及有關處理和儲存的詳細資訊。

③ 關閉膠卷門

關閉膠卷門時，活動遮光板將會自動從照相機上彈出，並位於蛙舌下方。該塑膠蛙舌用於避免圖像在顯影過程中受到光照，不可將其拆下。將活動遮光板從蛙舌下方取出，使蛙舌自動捲回。如果活動遮光板未彈出，請取出膠卷暗盒並重新插入，確保將其完全推至照相機的後部。

④ 設置閃光燈和變亮/變暗圖像

閃光燈：閃光燈開關 (G) 位於鏡筒側面。要打開閃光燈時，請向上推動閃光燈開關，使其碰到黃色閃電形狀的閃光燈符號。從包裝中取出照相機時，閃光燈預設為打開狀態。**除在明亮、陽光直射的環境下以外，我們建議您在所有條件下都使用閃光燈。**

注意：為充分利用環形閃光燈應將照相機的電源充滿。

變亮/變暗：使用鏡筒對面的變亮/變暗開關 (C) 可調節您在拍攝時的曝光度。要使照片變亮時，請朝加號位置向上移動變亮/變暗開關。要使照片變暗時，請朝減號位置向下移動變亮/變暗開關。這兩個設置對應不同的曝光值 (EV)。本相機的曝光值為 +2/3 (向上移動開關時) 和 -2/3 (向下移動開關時)。

⑤ 打開取景器

要打開取景器 (D) & (E) 時，請將側面標有「push」(推) 的撥桿朝箭頭方向輕輕推動。這將釋放取景器的鎖扣，取景器將會自動彈出。要關閉取景器時，只需將取景器折疊 (先折疊後透鏡) 並同時輕輕下壓，直至鎖扣卡嗒一聲鎖上。

使用取景器

I-1 使用機械彈出式取景器，其反射銀標記可幫助您將取景器與照相機正確對齊，從而進行構圖精確的拍攝。距離眼睛 4 至 5cm 時，取景器最為精確。要使用對齊標記時，請遵循以下步驟：

· 閉上一隻眼睛並將照相機置於您的前方，首先使其距離您的臉部約 20 cm。

- 用眼睛瞄準取景器後透鏡上的銀點。移動照相機，直至銀點位於前透鏡上圓圈的中心。
- 將照相機朝著您的方向移動，直至取景器距離您的眼睛 4 至 5cm。該銀點將會變得模糊，但應仍然明顯位於圓圈之中。您會發現，景象透過取景器變得更加清晰。
- 請記住，取景器位於照相機鏡頭的上方，所以為了能夠在很近的距離下（1.2 米或更近）進行精確的構圖，您對準的物體需要比您在取景器中看到的物體更高一點。

注意：有關「取景器」的圖解，請見本手冊的封面內頁。

⑥ 構圖

I-1 使用紅外線計算與拍攝物件之間的距離。為了使照相機能夠有效地工作，您的拍攝物件在照相機對焦時應位於構圖的中心。如果您不想使拍攝物件位於照片的中心，請在構圖時先使拍攝對象位於其中心。然後，半按快門按鈕進行對焦。為避免照片模糊，請確保您在拍照時距離拍攝物件至少 30cm。

重要提示：快門按鈕有兩個位置：輕輕半按是進行對焦，重按到底是進行拍照。達到半按位置時，您會感覺到非常輕微的喀噠聲。請在照相機關閉的情況下練習幾次，感受一下半按的感覺。

當快門按鈕處於半按狀態時，請將手指保持在快門按鈕上，然後將拍攝對象移出中心並重新進行構圖。最後，將快門按鈕按到底以進行拍照。拍攝物件雖然不再位於照片的中心，但仍然位於焦點上。

⑦ 拍照

半按快門按鈕 **(A)** 可自動進行對焦。將快門按鈕按到底可進行拍照。一旦釋放快門按鈕，照片就會從照相機前部的槽口送出。蛙舌 **(1)** 將為照片遮光並將其固定到位。

⑧ 取出照片並遮光

將照片從蛙舌下方取出，使蛙舌自動捲回照相機中。將照片正面朝下放置以繼續遮光，避免其在顯影過程中受到光照。

更多指導

環形閃光燈工作原理

I-1 環形閃光燈由 12 個單獨的 LED 組成。8 個 LED（1 個紅色 LED，7 個白色 LED）提供主光源和狀態指示，4 個小 LED 作為輔助。拍照時，所有 12 個 LED 會同時閃光，發出明亮但柔和的光線。

重要提示：除非在明亮、陽光直射的環境下，否則請務必在每次拍照時都使用閃光燈。

除照亮照片外，環形閃光燈還可提供有關照相機當前狀態的資訊。透過環形閃光燈，您可以瞭解：

膠卷暗盒中剩餘的膠卷張數

每次將控制旋鈕旋轉至打開位置時，環形閃光燈都會亮起。亮起的 LED 數量對應剩餘的可拍照次數。例如，如果有六個 LED 亮起，膠卷暗盒中就剩下六張底片，可進行六次拍照。如果膠卷暗盒中的 8 張底片已全部用完，或者照相機中未插入膠卷暗盒，那麼紅色 LED（最頂端的 LED）在照相機打開時會快速閃爍。

剩餘的電池電量

要檢查剩余的电池电量，请将控制旋钮旋转至关闭位置，然后将快门按钮 **(A)** 亮起的 LED 數量對應電池的電量。例如，如果有六個燈亮起，則相機電池的電量為 6/8。當 I-1 的電池電量較低時（3 個或 3 個以下環形閃光燈 LED 亮起），紅色 LED 電源指示燈 **(1)** 將會忽明忽暗地閃爍，閃光燈將不再工作。此時，您應當僅在明亮、陽光直射的環境下使用照相機拍照。

重要提示：重要提示：由於環形閃光燈的耗電量較大，我們建議您在使用 I-1 前務必使用隨機的 USB 充電線進行充電，約半小時。

相容膠卷

I-1 可使用所有 Impossible600 型膠卷和 Impossible 型膠卷，包括彩色膠卷和黑白膠卷。

拆卸取景器

取景器可以拆卸。它透過磁鐵安裝在

照相機頂部，易於拆卸和重新安裝。重新安裝取景器時，只需將其滑動並卡入到位。您在進行所有拍攝時都將需要使用取景器構圖，但如果您需要將照相機放入更大的皮包或手提箱中，則可以拆下取景器。

清潔取景器

當清潔取景器時，我們建議使用專為光學鏡片清潔用軟布，比如 I-1 相機包裝內的軟布。請不要使用任何溶劑類如酒精去清潔取景器，因為那樣會損壞取景器上的銀色標記。

清潔相機滾筒

清潔滾筒之前，請確認 I-1 處於關閉狀態。打開膠片門 (L)，可以看到由 2 個金屬圓柱組成的滾筒。將拇指放在滾筒任意壹側的上端，輕輕向內側轉動，也就是朝著相機的相反方向轉動。轉動的同時，使用幹淨、柔軟、潮濕的布輕輕擦拭滾筒。請勿使用清潔劑或是其它含有化學成分的制劑清潔滾筒，它們有可能會對相機造成損害。清潔完畢，請先將相機調至開啟狀態再關閉膠片門，這個操作可以使滾筒復位。

電源

請在每次使用 I-1 前將其電源充滿，

確保它在拍攝期間擁有充足的電力（見圖 (1)）給照相機充電）。電池充滿後，紅色 LED 電源指示燈 (J) 會立即熄滅。通常情況下，可充電鋰離子電池充滿一次電足以可以維持 15 盒交卷的拍攝或是在關機狀態下保持 3 天的電量。透過關閉再打開照相機並觀察環形閃光燈中閃爍的 LED 數量，便可瞭解電池的電量。

當 I-1 的電池電量較低時（3 個或 3 個以下環形閃光燈 LED 亮起），紅色 LED 電源指示燈 (J) 將會忽明忽暗地緩慢閃爍，閃光燈將不再工作。當電池電量極低時，閃爍會變得更加快速，照相機將停止工作。

更新相機應用軟件

更新相機應用軟件 I-1 相機盒內配有 USB 數據線 (Q)。此專用數據線協助連接相機與電腦間的數據傳輸，且僅限於更新您的 I-1 之應用軟件。

安裝相機手帶

I-1 隨機附送可拆式手帶 (N)。要在照相機上安裝手帶時，請首先找到照相機後部兩側上的兩個圓形手帶底座 (M)。您拿到照相機時，照相機的配件

倉內會有兩顆螺釘 (O)。使用螺釘將手帶的兩端固定在安裝孔上。然後旋轉螺釘，直至螺釘無法繼續轉動並已將手帶繫緊到位。

使用三腳架

I-1 的底座上有一個三腳架插座，支援大多數標準的三腳架。使用三腳架時，只需將三腳架底座擰到 I-1 上即可。

注意：使用大部分三腳架時，需要先擰下三腳架底座才能安裝或更換 I-1 的膠卷。

注意：請參見本手冊封面內側的「環形閃光燈」圖示。

I-1 應用程式

I-1 應用程式適用於iOS和安卓操作系統

I-1 是一款獨立工作的傻瓜式相機，但還可透過 I-1 應用程式適用於蘋果iOS (8以上) 和谷歌安卓 (4.3 以上)。要檢查 您 蘋果或 的安卓設備是否與 I-1 相容,請造 訪以下連結: support.the-impossible-project.com

下載 I-1 應用程式並連接至您的照相機

下載 I-1 應用程式至您的設備: 在蘋果的 AppStore 和谷歌商店 搜索「Impossible I-1」。

要將照相機連接至該應用程式時,請逆時針旋轉控制旋鈕 **(B)**, 直至照相機正面出現藍芽符號, 此時照相機處於應用程式模式。當照相機在搜索配對的設備時, 照相機環形閃光燈內的藍色 LED 指示燈會緩慢閃爍。請確保您的智慧手機或 iPodtouch 的藍芽已開啟, 然後打開該應用程式。當該應用程式畫面顯示「ConnectionSuccessful」(連接成功) 且藍色 LED 停止閃爍時, 說

明設備配對已完成。

如果您在將照相機連接至該應用程式時遇到問題, 請嘗試透過按重定按鈕對照相機進行重定操作。重定按鈕是位於膠卷倉內左上方的一個小黑點, 在膠卷暗盒插入位置的正上方。推動重定按鈕時, 請使用尖頭物體 (如鉛筆或牙籤) 小心施加輕微的壓力。

故障排除與常見問題解答

I-1 不出照片

確保控制旋鈕位於「on」(打開)位置: 控制旋鈕上的黃色線條應與快門按鈕上的線條排成一線。

確保您的 I-1 照相機已充電: 如果照相機已充電並打開, 電源 LED 指示燈 **(1)** 應當發出紅光。如果照相機的電源不足以工作, 該指示燈將會呈現紅色快速閃爍狀態。如果該指示燈不亮, 則電池電源可能已完全耗盡, 需要充電。

確保您的照相機中還有膠卷: 關閉再打開控制旋鈕進行檢查。環形閃光燈將顯示剩餘的膠卷張數。如果環形閃光燈中的紅色 LED (最頂端的 LED) 在照相機打開時快速閃爍, 則說明膠卷暗盒中已經沒有膠卷剩餘, 或者膠卷捲暗盒未插入。

為使照片正確吐出, 確保將快門按鈕按壓到底。如果照相機仍然沒有回應, 請嘗試按膠卷門內的重定按鈕進行硬重定。

拍照時環形閃光燈不閃光

確保環形閃光燈已開啟—應向上推動閃光燈開關, 使其碰到黃色閃電形狀的閃光燈符號

如果閃光燈仍然不閃光, 照相機可能因為處於低電模式而正在省電。要檢查是否是這種情況, 可查看紅色 LED 電源指示燈—如果照相機打開後該指示燈閃爍, 則照相機為了省電會禁用閃光燈, 這時需要為照相機充電。

照片顯現偏暗

確保在閃光燈開啟的狀態下使用照相機：我們強烈建議您在拍照時始終使用閃光燈，無論是在室內、室外還是夜間、黃昏和陰天。

確保沒有朝著太陽拍攝：I-1 會測量它接收的平均光線量。當朝著太陽拍攝時，太陽會使圖像曝光，這樣圖像就會過暗而無法正確顯現您的拍攝物件。

要使圖像變亮，可將鏡筒右側的變亮/變暗開關 **(C)** 向「+」號位置移動。

照片模糊

當您半按快門按鈕 **(A)** 時，I-1 自動對焦系統會選擇對焦距離。它將使用您看到的景象中心作為參照點。如果您的拍攝物件偏離中心，請將其移至圖像的中心，然後半按快門按鈕，並在保持快門按鈕處於半按狀態的同時重新進行構圖。

拍照時請握穩照相機（尤其在弱光照條件下），確保有較強的光源照亮您的圖像。我們強烈建議您在拍照時始終使用閃光燈，無論是在室內、室外還是夜間、黃昏或陰天。您還可以使用三腳架為照相機提供一個穩定的基座。

確保拍照時不要距離拍攝物件過近。為避免圖像模糊，您在拍照時至少應當與拍攝物件保持 30cm 的距離。

圖像上出現橫槓

如果您看到照片上有橫槓或橫條，說明照相機滾筒上積聚的灰塵或顯影劑粘在了圖像上，需要予以清潔。清潔滾筒時，請先打開膠卷門 **(L)**，再將膠卷暗盒從照相機中取出。然後，使用柔軟、潮濕的抹布輕輕擦拭滾筒。

有關如何拍攝精美照片的建議

室內拍照

在室內拍照時，即使您認為無需使用閃光燈，也請務必使用。室內光線在Impossible 膠卷上呈現黃色，而I-1 環形閃光燈則用於補償光線。

夜晚拍照

要在夜晚拍攝精美的照片，意味著要注意場景中已有的光線。例如，無論是拍攝派隊或是嘗試捕捉路燈燈光，您都需要進行不同的設置。拍攝派隊時（或在室內夜間環境下進行拍攝時），您應當始終使用閃光燈。您還可以嘗試向上移動變亮/變暗開關，從而使圖像變亮。如果您想在夜間捕捉城市燈光，可以使用I-1 應用程式在手動模式下調節光圈和快門速度，從而對圖像進行微調。

室外拍照

自然光線最適合進行即顯攝影。在室外拍照時，如果陽光明媚，您根本無需使用環形閃光燈。拍照時請確保背對著太陽。如果您的環境非常明亮，您可以嘗試將變亮/變暗開關

朝「darken」（變暗）位置向下移動，以減少進入圖像的光線，確保圖像不會曝光。請記住，如果您不是在明亮、陽光直射的環境下拍照，我們建議您仍然使用環形閃光燈。

拍攝風景照

如果您在嘗試捕捉風景，請確保背對著太陽或主光源，以免圖像曝光。如果天色陰暗，您可能希望將照相機置於一個穩定的表面上，這樣便於將整個場景保持在對焦範圍內。

客戶支援

Impossible 客戶支援團隊始終歡迎您的來信。

請使用以下方式與我們聯繫。

更多詳情和最新資訊，請訪問：
support.the-impossible-project.com

歐洲/世界其它地區

service@the-impossible-project.com

00 800 577 01500

美國/加拿大

usa@the-impossible-project.com

+212 219 3254

歐洲/世界其他地區

service@the-impossible-project.com

00 800 577 01500

Impossible B.V.

Hoge Bothofstraat 45

7511 ZA Enschede

The Netherlands

技術規範

概述

尺寸：145mm (長) x 110mm (寬) x 99mm (高)

注意：帶取景器時 (高) = 108mm

重量：440 g (不帶膠卷暗盒)

工作溫度：4 - 38° C, 相對濕度：5% - 90%

藍芽：BluetoothLowEnergy4.0

相容膠卷：Impossible600 型和 I 型膠卷 (彩色和黑白), 包括特殊版。

電池：500mAh 高性能鋰離子電池 (35° C 溫度下額定放電電流)

材料

外殼：聚碳酸酯+ ABS 塑膠 (觸感柔軟的橡膠塗層)

取景器、取景器安裝板、手帶底座：鋅鋁合金

鏡頭：光學級聚碳酸酯和丙烯酸樹脂鏡頭 (帶塗層)

快門系統：定制設計，使用精密步進電機，便於控制快門和對焦

光學系統

鏡頭：共6個鏡頭，有5個可配置。

自動對焦：5個區域自動對焦系統，使用紅外線反射測距

微距 (0.3 - 0.5m)

近距 (0.5 - 1.0m)

近景 (1.0 - 2.2m)

中景 (2.2 - 4.5m)

遠景 (4.5 - ∞ m)

焦距：82 - 109mm

視野：垂直 41 度，水準 40 度

安全資訊

- 警告 - 觸電危險 - 請勿打開/拆卸電動滾筒系統。
- 請勿拆卸設備。如組裝不當，再次使用設備時可能會導致觸電。
- 請勿將設備浸於水中或其他液體中。
- 請勿在高溫或佈滿灰塵的環境中操作設備。
- 請勿試圖改裝、調節或拆下位於設備膠卷門後的滾筒下方的電池和/或電子器件。
- 請勿拆下設備的膠卷門，因為它與設備機身以電子方式連接。這屬於不安全操作，可能會損壞您的設備並使您的品質保證失效。
- 請勿將金屬物體插入產品中。
- 請勿將任何物體插入滾筒或齒輪中。
- 請使兒童和嬰兒遠離設備，以免受到設備移動部件的傷害。
- 請勿在任何熱源或任何類型的發熱設備 (包括身歷聲放大器) 附近使用或存放產品。
- 請勿在易燃或易爆氣體附近使用設備。
- 如果您注意到任何異常氣味、噪音或煙霧，請勿對設備進行充電。
- 請勿試圖拆卸膠卷的電池或以任何方式對其進行改動 (如果使用 600 型膠卷)。如果您的眼睛沾到電池的液體，請立即用冷的淡自來水沖洗眼睛並立即就醫。

電池和充電器

- 本設備使用定制的 Impossible 鋰離子電池。該電池安裝在照相機機身內部，不可拆卸。不可使用其他類型的電池。電池僅可由 Impossible 服務中心進行更換。如果正確使用，電池可使用數年。
- 耗電設備的使用環境和存放方法而有所不同。如充滿電後立即使用，電池可在閃光燈開啟的狀態下提供處理 15 盒膠卷所需的電量或是在關機狀態下保持 3 天的電量。由於閃光燈的耗電量較大，為獲得最佳拍攝效果，我們建議您在每次使用前都進行充電。
- 一旦電池的電量低於一定值，設備將不再處理膠卷。設備需要充電時，LED 將會閃爍並發出信號。這可以避免滾筒系統在處理照片時照片被卡住。
- 我們在售設備時，可充電電池並非處於充滿電狀態。

- 我們在售設備時，可充電電池並非處於充滿電狀態。請使用隨機附送的 USB 充電線 充電器將電池充滿。
- 隨機附送的電池 USB 充電線器已經過測試和認證，可以與蘋果 iPhone 的電源適配器一起使用。儘管它也可以在其他 USB 埠 (如電腦、USB 電源適配器、電視、汽車等) 上使用，但 Impossible 無法保證它能夠正常工作。
- 如果設備不再使用，請使其得到適當回收。

使用環境

- 請使用隨機附送的 USB 充電線 充電器將電池充滿。
- 為保護本設備含有的高精度技術，切勿將照相機過久放置於以下環境中：高溫 (+40° C/104° F)、高溫、溫度 (冷熱) 急劇變化的地方，陽光直射、多沙或多塵環境，如海灘、潮濕地或存在強烈振動的地方。
- 請勿使設備跌落或受到強烈的衝擊或振動。
- 請勿推拉或按壓鏡頭。

合規

使用鋰離子電池的重要注意事項

1. 請勿丟入火中。
2. 請勿使其短路。
3. 請勿拆卸。
4. 損壞後請勿繼續使用。
5. 正確處置。

歐盟符合性聲明

Impossible B.V. 特此聲明，Impossible I-1 模擬即顯照相機在用於預期目的時符合 R&TTE（無線電及通訊終端指令）第3條和其他有關規定的相關基本要求。

FCC

本設備符合 FCC（美國聯邦通訊委員會）條例第 15 部分的規定。其工作受限於以下兩個條件：

(1) 本設備不會造成有害干擾，以及 (2) 本設備必須接受所受到的任何干擾，包括可能導致非正常工作的干擾。

警告：用戶知悉，未經合規性負責方明確批准的更改或變動可能會使用戶喪失使用設備的許可權。

注意：經測試表明，本設備符合 FCC 條例第 15 部分對 B 級數位設備所作的限定。這些限定的目的是在安裝設備的居住地區提供針對有害干擾的合理防護。本設備產生、使用並可能會放射射頻能量。如未按說明書進行安裝和使用，可能會對收音通訊設備造成有害干擾。但是，我們無法保證在何種安裝環境下不會出現干擾。如果本設備對無線電或電視接收造成有害干擾（可透過關閉再打開設備進行確定），我們鼓勵用戶透過以下一種或多種方法消除干擾：

調整或重置接收天線的方位。

擴大設備和接收器之間的距離。

將設備和接收器的電源插頭插入不同電路上的插座。

諮詢經銷商或資深廣播/電視技術人員以尋求幫助。

本設備符合 FCC 對非受控環境下的輻射曝露限值所作的規定。終端用戶必須遵守具體的操作說明書，以符合有關射頻曝露的規定。本發射器不可與任何其他天線或發射器位於同一位置或一同工作。

加拿大工業部 (IC)

本設備符合 FCC 條例第 15 部分和加拿大工業部證書豁免 RSS 標準的規定。其工作受限於以下兩個條件：

1) 本設備不會造成有害干擾，以及 (2) 本設備必須接受所收到的任何干擾，包括可能導致非正常工作的干擾。

IMPOSSIBLE I-1 ANALOG INSTANT CAMERA

Impossible B.V.

Hoge Bothofstraat 45
7511 ZA Enschede
The Netherlands



End of life disposal warning: When the unit has come to the end of life, dispose of it in accordance with local regulations. This product is subject to the EU directive 202/96/EC on Waste Electrical and Electronic Equipment (WEEE) and should not be disposed as unsorted municipal waste.

The Japanese GITEKI symbol is applied to devices which are certified as conforming to Japanese Technical Standards for radio waves.

FCC ID: 2AHU9-9001

IC ID: 21310-9001