

DEUTSCH	3
ENGLISH	13
FRANÇAIS	23
ITALIANO	33
ESPAÑOL	43
NEDERLANDS	53
SVENSKA	63
SUOMI	73
DANSK	83
РУССКИЙ	93
中文 (简体)	103

VIELEN DANK, DASS
SIE SICH FÜR DIESES
SWAROVSKI OPTIK
PRODUKT ENTSCHIEDEN
HABEN. BEI FRAGEN
WENDEN SIE SICH BITTE
AN IHREN FACHHÄNDLER
ODER KONTAKTIEREN SIE
UNS DIREKT UNTER
SWAROVSKIOPTIK.COM.

1. ÜBERBLICK

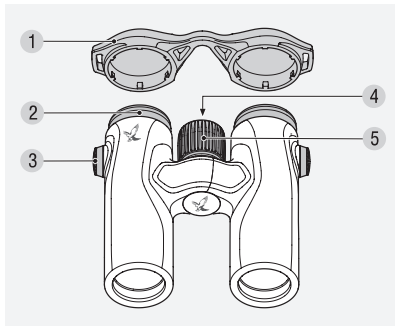

- 1 Okularschutzdeckel
- 2 Drehaugenmuschel
- 3 Abdeckung Riemenanbindung
- 4 Dioptrienausgleich
- 5 Fokussierrad

Zusätzlich im Lieferumfang enthalten:
Funktionstasche NOMAD, Trageriemen NOMAD, Reinigungstuch *Optik*, Pflegeset *Leder*.

Im Auslieferungszustand des CL Companion NOMAD ist der Trageriemen nicht montiert. Je nach Anforderung können Sie einfach und schnell den Trageriemen oder Sonderzubehör montieren.

2. RIEMENMONTAGE



Drücken Sie den Knopf nach innen und drehen Sie diesen gegen den Uhrzeigersinn (90°).

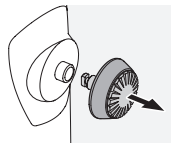

Ziehen Sie den Knopf heraus.



Lösen Sie den Stift vom Ring.

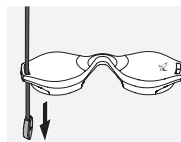

Um den Okularschutzdeckel zu montieren, ziehen Sie den Riemen zuerst durch die Öse des Deckels.

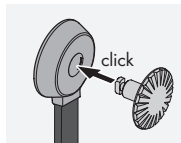

Drücken Sie den Stift in den Riemen, bis es „klickt“.

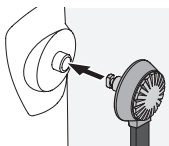

Setzen Sie den Knopf an der vorgesehenen Stelle am Fernglas ein.



Drücken Sie den Stift fest nach innen und drehen Sie diesen ein wenig im Uhrzeigersinn bis es klickt.

Hinweis:

Lässt sich der Stift ohne Drücken nicht mehr drehen, ist er sicher eingerastet.

3. BEDIENUNG

3.1 EINSTELLUNG DER DREHAUGENMUSCHEL

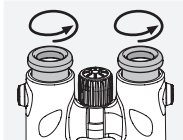

Verwendung ohne Brille:

Drehen Sie hierzu gegen den Uhrzeigersinn die Augenmuscheln ganz heraus.

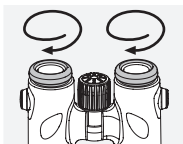

Verwendung mit Brille:

Drehen Sie beide Drehaugenmuscheln (im Uhrzeigersinn) bis zum Anschlag hinein.

3.2 EINSTELLUNG DES AUGENABSTANDES

Um ein einziges rundes Bild zu sehen, müssen Sie beide Fernglashälften so weit knicken, bis keine störenden Schatten mehr auftreten.

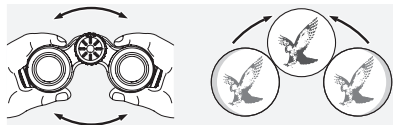

3.3 EINSTELLEN DER BILDSCHÄRFE



Durch Drehen des Fokussierades können Sie jedes Objekt von der kürzesten Einstellentfernung (siehe technisches Datenblatt) bis unendlich scharf stellen.

3.4 DIOPTRIENAUSGLEICH

Um optimale Bildqualität zu erreichen, muss die eventuell unterschiedliche Sehkraft zwischen dem linken und dem rechten Auge ausgeglichen werden.

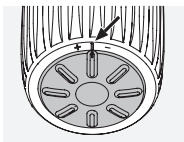

Verwendung bei gleicher Sehkraft beider Augen:
Der Dioptrienausgleich ist auf „Null“ gestellt.

Verwendung bei unterschiedlicher Sehkraft beider Augen:

1. Blicken Sie mit dem linken Auge durch das linke Okular und stellen Sie mit dem Fokussierrad die Bildscharfe eines ausgewählten Objektes ein.
2. Blicken Sie nun mit dem rechten Auge durch das rechte Okular auf dasselbe Objekt und stellen Sie mit dem Dioptrienausgleich auf optimale Bildscharfe ein. Drücken Sie dazu auf den Dioptrienausgleich am Fokussierrad und drehen Sie diesen nach rechts bzw. links bis das Bild scharf ist.

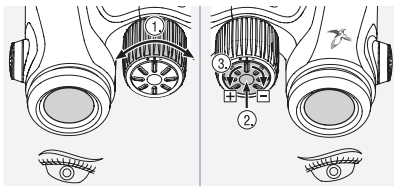

4. PFLEGE UND WARTUNG

4.1 REINIGUNG OPTIK

Wir haben alle Elemente und Oberflächen so ausgelegt, dass sie pflegeleicht sind. Um die optische Brillanz Ihres Fernglases dauerhaft zu gewährleisten, sollten Sie die Glasoberflächen schmutz-, öl- und fettfrei halten. Zur Reinigung der Optik entfernen Sie zuerst gröbere Partikel mit einem Optikpinsel. Zur nachfolgenden gründlichen Reinigung empfiehlt sich leichtes Anhauchen und Reinigung mit dem Reinigungstuch *Optik*.

Mit diesem Reinigungstuch *Optik* aus Mikrofasern können Sie selbst empfindlichste Glasflächen reinigen. Es ist geeignet für Objektive, Okulare und Brillen.

Bitte halten Sie das Reinigungstuch *Optik* sauber, da Verunreinigungen die Linsenoberfläche beschädigen können. Ist das Tuch verschmutzt, können Sie es in handwarmer Seifenlauge waschen und an der Luft trocknen lassen. Verwenden Sie es bitte ausschließlich zur Reinigung von Glasflächen!

4.2 REINIGUNG LEDER UND GEHÄUSE

Für Ihr CL Companion NOMAD verwenden wir bestes regionales Leder, pflanzlich gegerbt und von erfahrenen Lederhandwerkern liebevoll und schonend verarbeitet. Um die Natürlichkeit des Leders bestmöglich zu erhalten, empfehlen wir eine regelmäßige Pflege. Mit dem im Lieferumfang enthaltenen Pflegeset Leder können Sie die Lederarmierung Ihres CL Companion NOMAD, wie auch die Funktionstasche NOMAD pflegen.



Geben Sie dafür eine kleine Menge der Pflegecreme auf das mitgelieferte Pflege-*tuch* und tragen Sie die Creme vollständig

auf. Nachfolgend mit kreisenden Bewegungen in das Leder einarbeiten und aufpolieren.

Leder ist ein Naturprodukt und geringe Veränderungen in Farbe und Struktur sind Zeichen dafür, dass es sich um ein natürliches, organisches Material handelt.

Das Gehäuse pflegen Sie am besten mit einem weichen, feuchten Putztuch (bitte verwenden Sie dazu weder das Reinigungstuch *Optik* noch das Pflege*tuch Leder*).

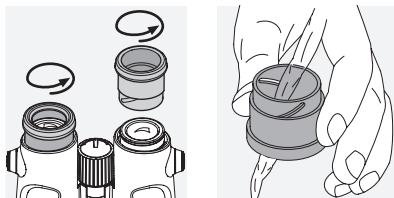

Bei starker Verschmutzung (z. B. Sand) sind die Drehaugenmuscheln komplett abschraubbar und somit einfachst zu reinigen.

Bitte beachten Sie, dass die Fernglas Lederarmierung, die Funktionstasche NOMAD und der Trageriemen NOMAD nicht für die Reinigung mit Wasser geeignet sind. Verwenden Sie auch keine Säuren oder alkalischen Reiniger, da dies zu Veränderungen des Leders führen kann.

4.3 AUFBEWAHRUNG

Sie sollten Ihr Fernglas in seiner Tasche an einem gut gelüfteten Ort aufbewahren.

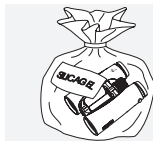

Ist das Fernglas nass, muss es vorher getrocknet werden.

In Tropengebieten oder in Gegenden mit hoher Umgebungsfeuchtigkeit ist der beste Lagerort ein luftdichter Behälter mit einem Feuchtigkeitsabsorptionsmittel (z. B. Silicagel).

5. ZU IHRER SICHERHEIT



Niemals mit dem Fernglas in die Sonne blicken! Das führt zu einer Verletzung Ihrer Augen!



Niemals während des Gehens durch das Fernglas blicken! Sie könnten Hindernisse übersehen!

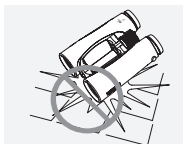

Schützen Sie bitte Ihr Fernglas vor Stößen.

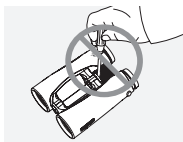

Reparatur- und Servicearbeiten dürfen nur von SWAROVSKI OPTIK Absam (Austria) oder SWAROVSKI OPTIK North America

durchgeführt werden, ansonsten erlischt die Garantie.

Alle Angaben sind typische Werte.

Änderungen in Ausführung und Lieferung sowie Druckfehler sind vorbehalten.

WE THANK YOU FOR
CHOOSING THIS
PRODUCT FROM
SWAROVSKI OPTIK. IF YOU
HAVE ANY QUESTIONS,
PLEASE CONSULT YOUR
SPECIALIST DEALER OR
CONTACT US DIRECTLY AT
SWAROVSKIOPTIK.COM.

1. OVERVIEW

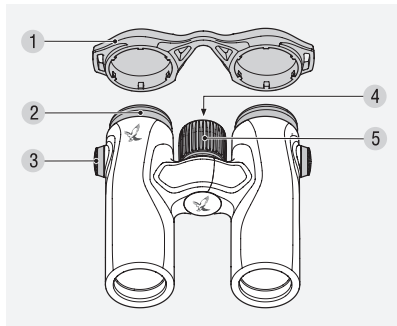

- 1 Eyepiece cover
- 2 Twist-in eyecup
- 3 Strap connector cover
- 4 Dioptic compensation
- 5 Focusing wheel

Supplied with the CL Companion:
NOMAD field bag, NOMAD carrying
strap, Optics lens-cleaning cloth, *Leather*
care kit.

The strap is not attached to the CL Com-
panion NOMAD during delivery. You can
easily attach the strap or special accesso-
ries.

2. ATTACHING THE STRAP



Press the button inwards
and turn it counter-
clockwise (90°).

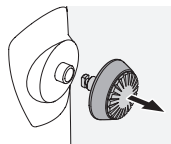

Pull out the button.

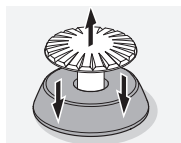

Detach the pin from
the ring.

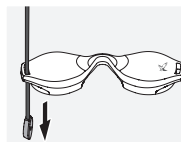

To attach the eyepiece
cover, first pull the
strap through the loop
of the cover.

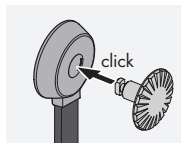

Align the button pin
with the strap connec-
tor ring and press until
it clicks.

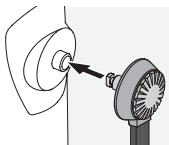

Insert the button strap into the buttonhole on the binoculars.



Press the pin in firmly and turn slightly clockwise until it clicks.

Note:

If the pin can no longer be turned without pressing it, it is securely in place.

3. OPERATION

3.1 ADJUSTMENT OF THE TWIST-IN EYE CUPS

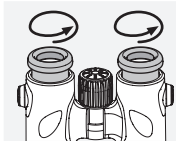

Use without eyeglasses:
Turn both eye cups (counter-clockwise) until they stop.

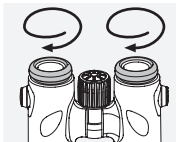

Use with eyeglasses:
Turn both eye cups clockwise until they stop.

3.2 ADJUSTMENT OF INTERPUPILLARY DISTANCE

To see a single round image, turn the two halves of the binoculars until no irritating shadows can be seen.

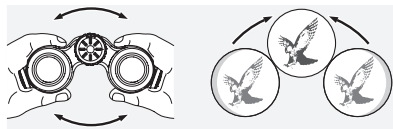

3.3 ADJUSTMENT OF FOCUSING



It is possible to bring every subject into focus from the shortest adjustment distance (see technical data sheet) to infinity by turning the focusing wheel.

3.4 DIOPTRIC COMPENSATION

To achieve optimal image quality, the possibly varying visual acuity between the left and right eye must be corrected.

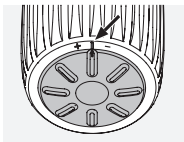

Use with equal acuity of both eyes:

The dioptic compensation is set to "zero".

Use with varying acuity of both eyes:

1. Look through the left ocular with your left eye and turn the focusing wheel to focus sharply on a selected object.
2. Now, using your right eye, look at the same object through the right eyepiece and use the dioptic compensation to set the optimal image sharpness. For that purpose, press on the dioptic compensation on the focusing wheel and turn the dioptic compensation left or right until the image is sharp.

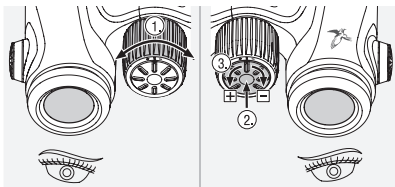

4. MAINTENANCE AND CARE

4.1 CLEANING THE OPTICS

We have designed all elements and surfaces to require little care. To ensure the long-lasting optical brilliance of your binoculars, you should keep the glass surfaces free of dirt, oil and grease. When cleaning the lenses, first remove larger particles with an optical lens brush. For the subsequent thorough cleaning we recommend breathing onto the lens surface to form a coat of condensation and then cleaning it with a soft, moist cloth.

This microfiber optics lens-cleaning cloth allows you to clean the most delicate of glass surfaces. It is ideal for objective lenses, eyepieces, and eyeglasses.

Please keep the optics lens-cleaning cloth clean, as dirt can damage the lens surface. Simply wash it in lukewarm soapy water and leave to air dry. Please only use it for cleaning glass surfaces.

4.2 CLEANING THE LEATHER AND HOUSING

Your CL Companion NOMAD has been made using the best regional leather. It has been vegetable tanned and worked with great care by expert leather craftsmen. We recommend cleaning it regularly in order to preserve the natural quality of the leather. A *leather* care set is supplied as standard. This is ideal for looking after the leather armoring of your CL Companion NOMAD and the NOMAD field bag.

Apply a small amount of cream to the cloth supplied and spread across the whole surface. Work it into the leather using circular movements, then polish off.



Leather is a natural product, and slight variations in color and texture are a sign that it is a natural, organic material.

The housing is best cleansed with a soft, moist cloth (please do not use the *optics* lens-cleaning cloth or the *leather*-cleaning cloth for this).

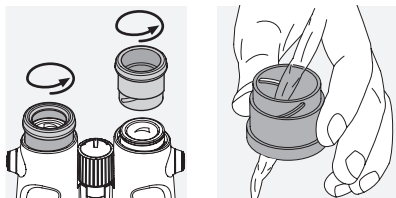

In the event of hard-to-remove dirt (e.g. sand) the eye cups can be unscrewed and cleaned easily.

Please note that water should not be used to clean the leather armoring on the binoculars, the NOMAD field bag, or the NOMAD carrying strap. Please also avoid using acids or alkaline cleaners, as this can lead to changes in the leather.

4.3 STORAGE

You should keep your binoculars in its bag in a well-ventilated, dry place.

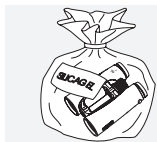

If the instrument is wet, it must be dried prior to storage.

In tropical regions or regions with a high degree of humidity the best place to store the instrument in is an air-tight receptacle along with a moisture-absorbing agent (e.g. silica gel).

5. FOR YOUR SAFETY!



Never look at the sun with the binoculars! This leads to injury of your eyes!



Never look through the binoculars when walking! You could encounter obstacles!

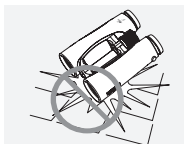

Please protect your binoculars from jolts and jars.

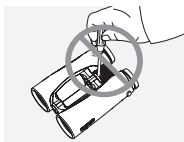

Repair and service work shall only be carried out by either SWAROVSKI OPTIK Absam (Austria) or SWAROVSKI OPTIK

North America and any work by non-authorised parties shall render the warranty void.

All the specifications given are typical values.

We reserve the right to make changes regarding design and delivery. We accept no liability for printing errors.

MERCI D'AVOIR CHOISI
CE PRODUIT DE LA
MAISON SWAROVSKI
OPTIK. POUR TOUTE
QUESTION ADRESSEZ-VOUS
A VOTRE DETAILLANT
OU CONTACTEZ-NOUS
DIRECTEMENT SUR
SWAROVSKIOPTIK.COM.

1. VUE D'ENSEMBLE

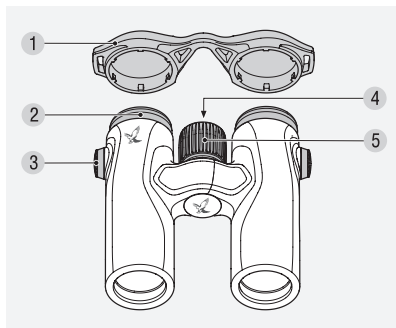

- 1 Capuchon protecteur oculaire
- 2 Bonnette oculaire rotative
- 3 Protections pour les attaches de courroies
- 4 Réglage de la correction dioptrique
- 5 Molette de focalisation

Fournis en plus avec les jumelles CL Companion NOMAD : Étui fonctionnel NOMAD, Courroie NOMAD, Tissu de nettoyage pour optiques, Kit d'entretien du cuir.

Lors de la livraison, la courroie n'est pas montée sur les jumelles CL Companion NOMAD. Vous pouvez rapidement et facilement attacher la courroie ou des accessoires spéciaux en fonction de vos besoins.

2. MONTAGE DE LA COURROIE



Pressez le bouton vers l'intérieur et tournez-le dans le sens inverse des aiguilles d'une montre (90°).

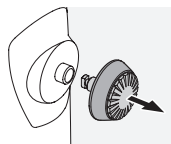

Faites sortir le bouton.

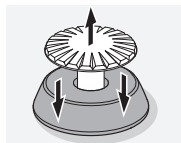

Retirez la goupille de l'anneau.

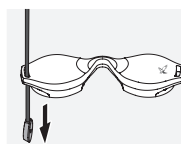

Pour attacher le capuchon protecteur pour oculaire, passez d'abord la courroie dans la boucle du capuchon.

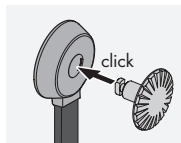

Enfoncez la goupille dans la courroie jusqu'à ce que vous entendiez un clic.

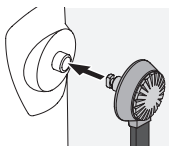

Insérez le bouton dans la position désignée sur les jumelles.



Pressez fermement la goupille et tournez-la un peu dans le sens des aiguilles d'une montre jusqu'à ce que vous entendiez un clic.

Remarque :

Quand il n'est plus possible de tourner la goupille sans la presser, elle s'est alors fermement enclenchée.

3. MISE EN SERVICE

3.1 REGLAGE DE LA BONNETTE OCULAIRE

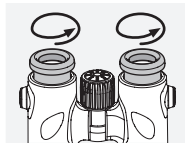

Utilisation sans lunettes :

Faites tourner les deux bonnettes oculaires rotatives (dans le sens inverse des aiguilles d'une montre) jusqu'à la butée.

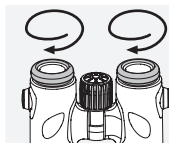

Utilisation avec des lunettes :

Faites tourner les deux bonnettes oculaires (dans le sens des aiguilles d'une montre) jusqu'à la butée.

3.2 REGLAGE DE LA DISTANCE INTERPUPILLAIRE

Pour pouvoir obtenir une seule image circulaire, il faut que vous écartiez les deux lunettes de vos jumelles jusqu'à ce que les ombres gênantes aient entièrement disparu.

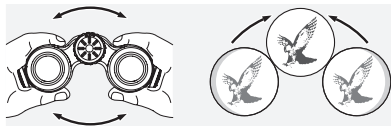

3.3 REGLAGE DE LA NETTETE DE L'IMAGE



En faisant tourner la molette de focalisation, vous pouvez faire la mise au point sur chaque objet, de la distance minimum de mise au point (voir la fiche signalétique technique) à l'infini.

3.4 CORRECTION DIOPTRIQUE

Pour pouvoir obtenir une qualité irréprochable de l'image, il importe de compenser les différences d'acuité visuelle entre l'oeil gauche et l'oeil droit.



Utilisation avec une acuité visuelle identique pour les deux yeux :
Le réglage de la correction dioptrique est réglé sur « zéro ».

Utilisation avec une acuité visuelle variant d'un oeil à l'autre :

1. Regardez avec l'oeil gauche à travers l'oculaire gauche et réglez la netteté d'un objet déterminé à l'aide de la molette de focalisation.
2. Regardez à présent le même objet de votre oeil droit, à travers l'oculaire droit, et utilisez le réglage de la correction dioptrique pour obtenir une netteté d'image optimale. Pour ce faire, appuyez sur la réglage de la correction dioptrique sur la

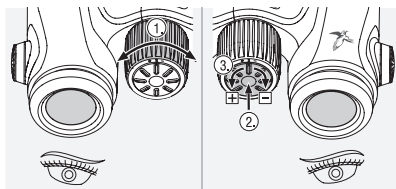

molette de focalisation et tournez celui-ci vers la droite ou la gauche jusqu'à l'obtention d'une image nette.

4. MAINTENANCE ET ENTRETIEN

4.1 NETTOYAGE DES OPTIQUES

Tous les éléments et surfaces sont conçus de façon qu'ils soient d'un entretien facile.

Pour pouvoir garantir durablement la brillance optique de vos jumelles, il faut absolument éviter tout contact avec la saleté, l'huile ou la graisse. Lorsque vous nettoyez une optique, commencez par enlever les grosses particules à l'aide d'un pinceau spécial. Pour le nettoyage en profondeur, nous vous recommandons d'humecter légèrement la surface avec votre respiration et de la nettoyer à l'aide d'un tissu spécial. Ce tissu de nettoyage en microfibres pour optiques permet de nettoyer les surfaces en verre les plus délicates. Il est idéal pour les objectifs, les oculaires et les lunettes.

Veillez à ce que le tissu de nettoyage pour optiques soit toujours propre, car la présence de saletés pourrait endommager la surface des lentilles. Lavez-le simplement avec de l'eau savonneuse tiède et laissez-le sécher à l'air libre. Utilisez-le uniquement pour le nettoyage des surfaces en verre.

4.2 NETTOYAGE DU REVETEMENT EN CUIR ET DU BOITIER

Vos jumelles CL Companion NOMAD ont été fabriquées avec le meilleur cuir d'origine régionale. Il a subi un tannage végétal, puis a été travaillé avec le plus grand soin par des maroquiniers experts. Nous vous recommandons de le nettoyer régulièrement, afin de préserver la qualité naturelle du cuir. Un kit d'entretien du cuir est fourni avec les jumelles. Il est idéal pour assurer l'entretien du revêtement en cuir de vos jumelles CL Companion NOMAD et de l'étui fonctionnel NOMAD.

Appliquez une petite quantité de crème sur le tissu fourni, puis étalez-la sur toute la surface du revêtement. Faites-la pénétrer dans le cuir avec des mouvements circulaires, puis lustrez pour éliminer l'excédent de produit.



Le cuir est un produit naturel, et les légères variations de couleur et de texture sont le signe qu'il s'agit d'un matériau organique et naturel.

Nous vous recommandons de nettoyer le boîtier avec un chiffon doux et humide (n'utilisez pas le tissu de nettoyage pour optiques ou le tissu de nettoyage pour cuir). En cas de fort encrassement (par ex. du

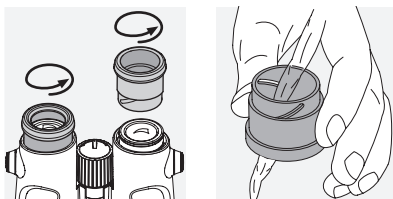

table), vous pouvez entièrement dévisser les bonnettes oculaires pour rendre le nettoyage plus aisé.

N'utilisez jamais d'eau pour nettoyer le revêtement en cuir des jumelles, de l'étui fonctionnel NOMAD ou de la courroie NOMAD. Évitez également d'utiliser des solutions acides ou des produits nettoyants alcalins, qui pourraient entraîner des altérations du cuir.

4.3 ENTREPOSAGE

Nous vous recommandons d'entreposer vos jumelles dans leur étui à un endroit sec et bien aéré.



Lorsque les jumelles sont mouillées, il faut au préalable les sécher. Dans les zones tropicales ou dans des régions où règne une

forte humidité ambiante, il vaut mieux entreposer vos jumelles dans un étui étanche à l'air doté d'un produit absorbant l'humidité (du type Silicagel).

5. POUR VOTRE SECURITE



N'orientez en aucun cas vos jumelles directement vers le soleil ! Vous risqueriez de provoquer des lésions oculaires !



Ne jamais regarder à travers les jumelles lorsque vous vous déplacez ! Vous risqueriez de ne pas voir des obstacles !

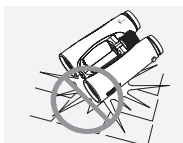

Veuillez mettre vos jumelles à l'abri des chocs.

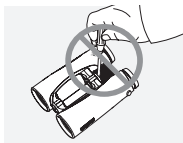

Les travaux de réparations et de remise en état ne doivent être effectués que par SWAROVSKI OPTIK

Absam (Austria) ou par SWAROVSKI OPTIK North America. Faute de quoi la garantie ne serait plus valable.

Toutes les caractéristiques indiquées sont des valeurs habituelles.

Sous réserve de modifications ultérieures concernant la conception, la livraison et les erreurs d'impression.

LA RINGRAZIAMO
PER AVER SCELTO UN
PRODOTTO SWAROVSKI
OPTIK. PER ULTERIORI
INFORMAZIONI LA
PREGHIAMO DI RIVOLGERSI
AD UN RIVENDITORE
AUTORIZZATO OPPURE
CI CONTATTI SU
SWAROVSKIOPTIK.COM.

1. TAVOLA PROSPETTICA

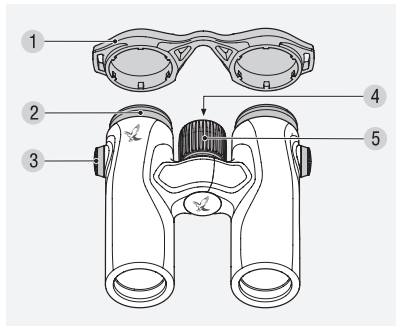

- 1 Coperchio di protezione per oculare
- 2 Conchiglia oculare girevole
- 3 Coperchio del connettore della tracolla
- 4 Compensazione diottrica
- 5 Ghiera di messa a fuoco

Fornitura supplementare con la gamma CL Companion NOMAD: NOMAD custodia multifunzionale, NOMAD cinghia, Panno pulisci lenti, Kit pulizia cuoio.

Quando il prodotto viene acquistato, la tracolla non è attaccata all' CL Companion NOMAD. In base alle proprie esigenze, è possibile attaccare la tracolla o altri particolari accessori in modo rapido e semplice.

2. APPLICAZIONE DELLA TRACOLLA



Premere il tasto verso l'interno e ruotarlo in senso antiorario (90°).

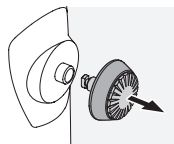

Estrarre il tasto.



Staccare il perno dall'anello.

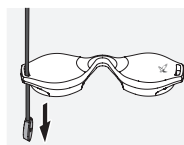

Per applicare il coprioculare, tirare prima la tracolla attraverso il cappio del coperchio.

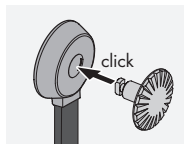

Premere il perno nella tracolla fino a che non scatta in posizione.

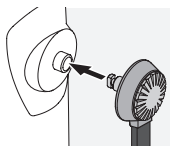

Inserire il tasto dentro alla posizione desiderata sui binocoli.



Premere il perno energicamente e ruotarlo leggermente in senso orario fino a che non scatta in posizione.

Avvertenza:

Se il perno non può più essere ruotato senza che venga premuto, significa che è correttamente posizionato.

3. USO

3.1 REGOLAZIONE DELLE CONCHIGLIE OCULARI GIREVOLI

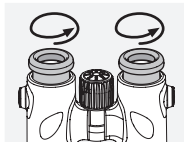

Uso senza occhiali:
Per fare ciò girare completamente la conchiglia oculare girevole in senso antiorario.

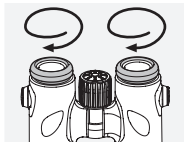

Uso con occhiali:
Girare la conchiglia oculare girevole (in senso orario) fino alla battuta.

3.2 REGOLAZIONE DELLA DISTANZA OCULARE

Per ottenere un'unica immagine circolare, i due corpi del binocolo vanno piegati fino al punto in cui nella visuale non appaiano più fastidiose ombre.

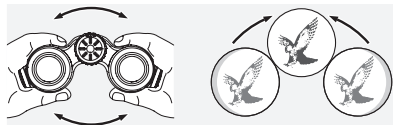

3.3 MESSA A FUOCO DELL'IMMAGINE



Ruotando la rotella de focalizzazione sarà possibile ottenere un'immagine nitida di qualsiasi oggetto posto ad una distanza ridotta (vedi scheda tecnica) fino all'infinito.

3.4 COMPENSAZIONE DELLE DIOTTRIE

Per raggiungere una qualità d'immagine ideale bisogna compensare l'eventuale diversa capacità visiva fra l'occhio sinistro e quello destro.

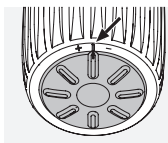

Uso con uguale capacità visiva di entrambi gli occhi:

La compensazione diottrica è impostata su «ZERO».

Uso con differente capacità visiva di entrambi gli occhi:

1. Con l'occhio sinistro guardate attraverso l'oculare sinistro e mettete a fuoco l'immagine dell'oggetto prescelto con l'ausilio della rotella di focalizzazione.
2. Ora guardate con l'occhio destro lo stesso oggetto attraverso l'oculare destro ed impostate la nitidezza ottimale con la compensazione diottrica. A tal fine, premete sulla compensazione diottrica sulla ghiera di messa a fuoco e ruotatela verso destra o verso sinistra fino a ottenere un'immagine nitida.

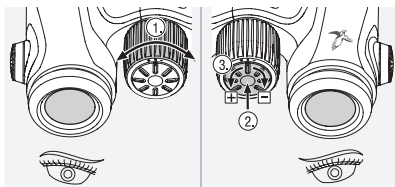

4. CURA E MANUTENZIONE

4.1 PULIZIA ELEMENTI OTTICI

Tutti i componenti e le superfici sono state realizzate in modo da poter essere pulite facilmente.

Per poter preservare nel tempo la brillantezza ottica del binocolo, si consiglia di evitare che le superfici in vetro entrino in contatto con sporco, olio e grasso. Quando si effettua la pulizia delle ottiche, allontanare dapprima le particelle più grosse con un pennello per l'ottica. Per la successiva pulizia a fondo si consiglia di inumidire leggermente le parti soffiandoci sopra e pulirle quindi con il panno.

Questo panno pulisce lenti in microfibra vi permette di pulire le superfici in vetro più delicate. È infatti ideale per la pulizia di obiettivi, oculari e occhiali.

Vi consigliamo di tenerlo pulito, poiché lo sporco potrebbe danneggiare la superficie delle lenti. Se il panno dovesse sporcarsi, potrete lavarlo con sapone in acqua tiepida e lasciarlo asciugare all'aria. Utilizzatelo esclusivamente per la pulizia di superfici in vetro.

4.2 PULIZIA CUOIO E CORPO DEL BINOCOLO

Il vostro CL Companion NOMAD è stato realizzato utilizzando il miglior cuoio locale, conciato al vegetale e lavorato con cura da esperti artigiani. Vi consigliamo di pulirlo regolarmente per preservarne la qualità originale. Il binocolo è corredato da un kit di pulizia per il cuoio fornito di serie. Con questo kit potrete preservare la qualità del rivestimento in cuoio del vostro CL Companion NOMAD e della custodia multifunzionale NOMAD.

Applicate una piccola quantità di crema sul panno fornito e distribuitela su tutta la superficie. Agite sul cuoio con movimenti circolari e successivamente lucidatelo.



Il cuoio è un prodotto naturale. Lievi variazioni di texture e colore indicano che si tratta di un materiale organico e naturale.

Per pulire al meglio il corpo del binocolo vi suggeriamo di utilizzare un panno morbido e umido (non utilizzate per questo scopo il panno pulisci lenti né il panno per la pulizia del cuoio).

In caso di sporco ostinato (p. es. sabbia), le conchiglie oculari girevoli possono essere

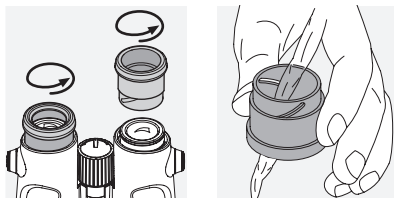

svitate completamente e pulite con estrema facilità.

Vi raccomandiamo di non utilizzare acqua per pulire il rivestimento in cuoio del binocolo, la custodia multifunzionale NOMAD o la cinghia NOMAD. Vi raccomandiamo, inoltre, di non utilizzare acidi o detersivi alcalini poiché potrebbero causare alterazioni del cuoio.

4.3 STOCCAGGIO

Vi consigliamo di conservare il binocolo nella sua custodia in luogo ben aerato e asciutto.

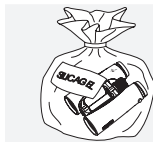

In caso il cannocchiale sia umido, è necessario asciugarlo prima di riporlo.

Nelle regioni tropicali o in zone con elevata umidità dell'aria, il migliore luogo dove conservarlo è un contenitore ermetico con un assorbitore d'umidità (p. es. silicagel).

5. PER LA VOSTRA SICUREZZA



Non guardate mai il sole attraverso il binocolo! Ciò può causarVi gravi lesioni agli occhi!



Non usate mai il binocolo mentre siete in movimento! Ciò potrebbe impedirVi di scorgere degli ostacoli!

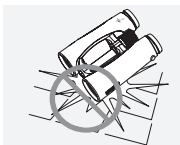

Protegete il binocolo dagli urti.

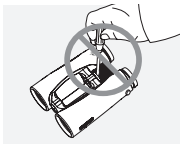

Tutte le riparazioni devono essere eseguite da SWAROVSKI OPTIK Absam (Austria) o SWAROVSKI OPTIK North America. I lavori

di riparazione eseguiti da persone non autorizzate, avranno come conseguenza l'annullamento della garanzia.

Tutti i valori specificati sono valori tipici.

Ci riserviamo il diritto di apportare modifiche a livello di design e consegne e non accettiamo alcuna responsabilità per eventuali errori di stampa.

LE AGRADECEMOS QUE
HAYA ELEGIDO COMPRAR
UN INSTRUMENTO DE
SWAROVSKI OPTIK.
SI TUVIERA CUALQUIER
DUDA O CONSULTA,
PÓNGASE EN CONTACTO
CON SU AGENTE
ESPECIALIZADO O
DIRECTAMENTE CON
NOSOTROS EN
SWAROVSKIOPTIK.COM.

1. RESUMEN

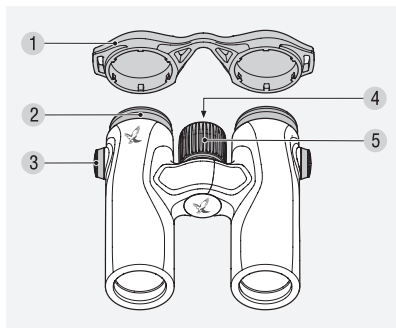

- 1 Tapa protectora para el ocular
- 2 Copa ocular giratoria
- 3 Tapa del conector de la correa
- 4 Corrección de dioptrías
- 5 Rueda de enfoque

También suministrado con los CL Companion NOMAD: Funda NOMAD, Correa de transporte NOMAD, Paño de limpieza para lentes, Kit para el cuidado del cuero.

Los CL Companion NOMAD se suministran con la correa desmontada. Dependiendo de sus necesidades, puede colocar la correa o accesorios especiales de forma rápida y sencilla.

2. COLOCAR LA CORREA



Pulse el botón hacia adentro y gírelo en sentido contrario a las agujas del reloj (90°).

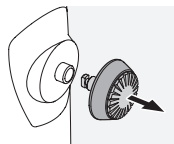

Tire del botón.

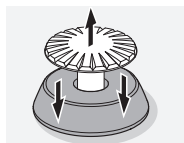

Desmonte el pasador del anillo.

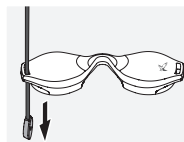

Para colocar una protectora para oculares, primero debe tirar de la correa a través del lazo de la tapa.

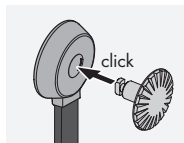

Presione el pasador en la correa hasta que haga clic.

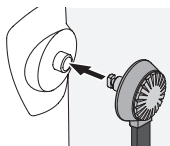

Inserte el botón en la posición designada en los binoculares.



Presione el pasador firmemente y gírelo un poco en el sentido de las agujas del reloj hasta que haga clic.

Atención:

Si ya no es posible girar el pasador sin presionarlo, significa que está en posición.

3. MANEJO

3.1 AJUSTE DEL ANILLO GIRATORIO DEL OCULAR

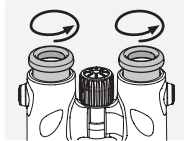

Empleo sin gafas:

Gire las dos copas oculares en dirección contraria al sentido de las agujas del reloj, para que salgan hasta alcanzar el tope.

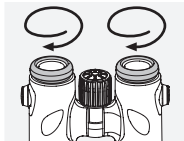

Empleo con gafas:

Gire las dos copas oculares para que entren hasta alcanzar el tope.

3.2 AJUSTE DE LA DISTANCIA INTERPUPILAR

Para obtener una imagen redonda y única, debe abrir los binoculares hasta la posición en que deje de apreciar sombras molestas.

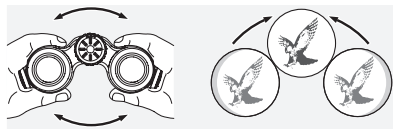

3.3 AJUSTE DEL ENFOQUE DE IMAGEN

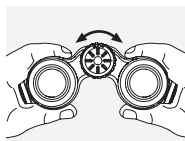

Girando la rueda de enfoque puede ajustar la nitidez para cualquier objeto, desde la distancia de ajuste más corto (consulte los datos técnicos) hasta el infinito.

3.4 COMPENSACIÓN DE DIOPTRÍAS

Para alcanzar la mejor calidad de imagen quizás es necesario ajustar la distinta capacidad de visión entre el ojo izquierdo y el derecho.

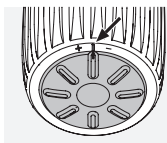

Empleo con igual agudeza visual en los dos ojos:

El corrector de dioptrías está ajustado a «cero».

Empleo con diferente agudeza visual en los dos ojos:

1. Mire con el ojo izquierdo por el correspondiente ocular y con la rueda de enfoque ajuste la nitidez de algún objeto.
2. Mire ahora el mismo objeto con el ojo derecho a través del ocular derecho y ajuste con el corrector de dioptrías la nitidez de la imagen. Presione sobre el corrector de dioptrías en la rueda de enfoque y gírelo hacia la izquierda o la derecha hasta que la imagen esté enfocada.

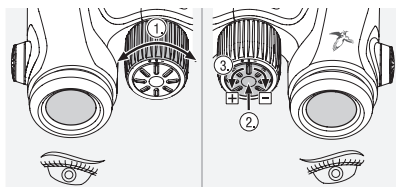

4. MANTENIMIENTO Y CUIDADO

4.1 PAÑO DE LIMPIEZA

Todos los elementos y superficies de los binoculares son fáciles de limpiar.

Para garantizar una buena visión con sus binoculares mantenga las superficies de cristal exentas de suciedad o grasa. Para su limpieza elimine primero con un cepillo suave las partículas apreciables. Después se recomienda una limpieza más profunda con ayuda del aliento y del paño especial de limpieza.

Este paño de microfibra para lentes permite limpiar las superficies de cristal más delicadas. Es ideal para objetivos, oculares y gafas.

Mantenga el paño limpio, ya que las partículas de suciedad pueden dañar las superficies de los objetivos. Basta con lavarlo con agua templada jabonosa y dejarlo secar al aire. Útilcelo únicamente para limpiar superficies de cristal.

4.2 CÓMO LIMPIAR LOS ELEMENTOS DE CUERO Y LA MONTURA

A la hora de diseñar sus CL Companion NOMAD, se ha utilizado el mejor cuero de la región. Ha sido teñido con tintes vegetales y curtido con gran esmero por expertos artesanos. Recomendamos limpiarlo con frecuencia para preservar la calidad natural del cuero. Los binoculares incluyen un kit para cuidado del cuero. Es ideal para cuidar de los elementos de cuero de la montura de sus CL Companion NOMAD y la funda NOMAD.

Aplique una pequeña cantidad de crema al paño que se incluye en el kit y extiéndala por toda la superficie. Utilice movimientos circulares para que se absorba bien y, después, abrillante.



El cuero es un producto natural y orgánico, y podría sufrir ligeras variaciones de color y textura.

El resto de la montura se limpia mejor con un paño suave humedecido (no utilice utilizado para limpiar elementos ópticos ni el incluido en el kit para cuidado del cuero).

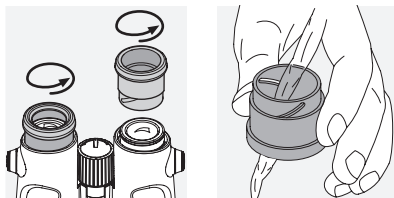

En caso de estar muy sucios (p.ej. tierra o arena), los anillos de los oculares se pueden desenroscar y ser extraídos para su limpieza.

Tenga en cuenta que no se debe utilizar agua para limpiar la parte de cuero de los binoculares, la funda NOMAD ni la correa de transporte NOMAD. Por favor, evite también utilizar detergentes ácidos o alcalinos, ya que pueden alterar las características del cuero.

4.3 CONSERVACIÓN

Debe guardar sus binoculares en su estuche, en un lugar seco y aireado.

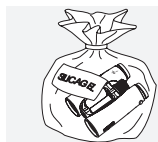

Si están mojados, debe secarlos antes de guardarlos.

En zonas de clima tropical o de una alta humedad ambiental, guárdelos en un envase hermético con algún producto que absorba la humedad (p.ej. bolsitas de silicagel...).

5. ¡PARA SU SEGURIDAD!



¡No mire jamás con los binoculares directamente hacia el sol!
¡Podría dañar su vista!



¡No es aconsejable usar los binoculares mientras está andando! ¡Podría no ver algún posible obstáculo!

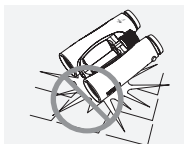

Proteja sus binoculares de los golpes.

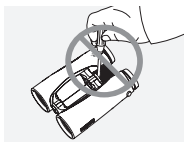

Las reparaciones y el mantenimiento sólo deberán ser llevadas a cabo por SWAROVSKI OPTIK Absam (Austria) o SWAROVSKI OPTIK

North America, cualquier trabajo realizado por personas no autorizadas representará la pérdida de la garantía.

Todas las especificaciones se ofrecen con valores típicos.

Reservado el derecho a modificaciones en modelo y suministro, así como posibles errores de impresión.

WIJ DANKEN U HARTELIJK
DIT PRODUCT VAN DE
FIRMA SWAROVSKI OPTIK
GEKOZEN TE HEBBEN.
MOCHT U VRAGEN
HEBBEN, RAADPLEEG DAN
A.U.B. UW VAKHANDELAAR
OF NEEM DIRECT CONTACT
MET ONS OP VIA
SWAROVSKIOPTIK.COM.

1. OVERZICHT

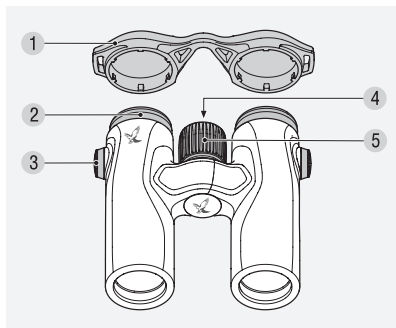

- 1 Oculairbeschermer
- 2 Draaidop
- 3 Afdekking voor riemconnector
- 4 Dioptrie-correctie
- 5 Scherpstelwiel

Aanvullend geleverd bij de CL Companion NOMAD: NOMAD field bag, NOMAD draagriem, Lensreinigungsdoekje, Leerverzorgingsset.

Bij levering is de riem niet op de CL Companion NOMAD bevestigd. Afhankelijk van uw vereisten, kunt u de riem of speciale accessoires snel en eenvoudig bevestigen.

2. DE BAND BEVESTIGEN



Druk de knop in en draai deze linksom (90°).

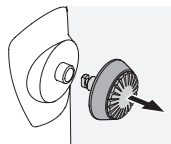

Trek de knop omhoog.

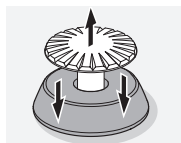

Koppel de pin los van de ring.

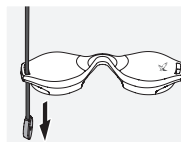

Om de oculairbeschermer te bevestigen, trekt u eerst de riem door de lus van het deksel.

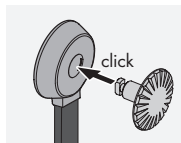

Duw de pin in de band totdat deze vastklikt.

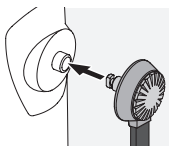

Plaats de knop in de aangewezen positie op de kijker.



Druk de pin stevig in en draai deze iets rechtsom tot u een klik hoort.

Opmerking:

Als de pin niet verder kan worden gedraaid zonder deze in te drukken, is deze goed geplaatst.

3. BEDIENING

3.1 INSTELLING VAN DE DRAAIDOPPEN

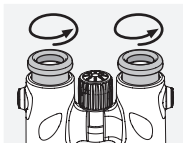

Gebruik zonder bril:
Draai beide draaidoppen (tegen de wijzers van de klok in) tot de aanslag eruit.

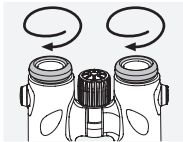

Gebruik met bril:
Draai beide draaidoppen (met de wijzers van de klok mee) tot de aanslag erin.

3.2 INSTELLING VAN DE OOGAFSTAND

Om één enkel rond beeld te zien moet u de beide helften van de verrekijker zo ver uit elkaar trekken tot er geen storende schaduwen meer optreden.

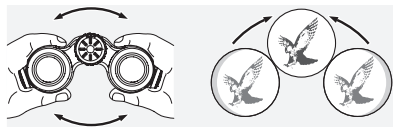

3.3 INSTELLING VAN DE BEELDSCHERPTE



Door draaien van het scherpstelwiel kunt u elk object van de kortste instelafstand (zie technisch gegevensblad) tot oneindig scherp stellen.

3.4 DIOPTRIE-CORRECTIE

Om een optimale beeldkwaliteit te bereiken moet het eventueel verschillende gezichtsvermogen tussen het linker en het rechter oog worden gecompenseerd.

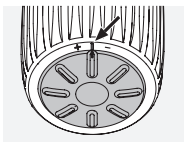

Gebruik bij gelijk gezichtsvermogen van beide ogen:

De dioptrie-correctie is ingesteld op „nul“.

Gebruik bij verschillend gezichtsvermogen van beide ogen:

1. Kijk met het linker oog door het linker oculair en stel met het scherpstelwielje de beeldscherpte van een gekozen object in.
2. Kijk nu met het rechteroog door het rechteroculair naar hetzelfde object en stel met de dioptrie-correctie de optimale beeldscherpte in. Druk daarvoor op de dioptrie-correctie aan het tandwielje en draai ze naar rechts of links totdat het beeld scherp is.

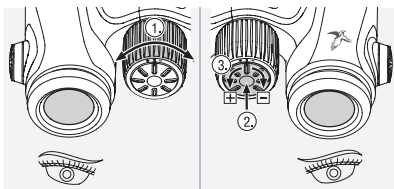

4. REINIGING EN ONDERHOUD

4.1 DE OPTISCHE COMPONENTEN REINIGEN

Wij hebben alle elementen en oppervlakken zo geconcipeerd dat ze eenvoudig te reinigen zijn.

Om de optische briljantie van uw verrekijker duurzaam te waarborgen, moet u de glazen oppervlakken vrij van vuil, olie en vet houden. Verwijder voor het reinigen van de optiek eerst de grovere deeltjes met een speciaal kwastje voor optische instrumenten. Voor een hierop volgende grondige reiniging is het raadzaam een beetje op de optiek te ademen en dan met het reinigingsdoekje te reinigen.

Met dit speciale microvezeldoekje kun je de meest gevoelige lensoppervlakken reinigen. Het is ideaal voor objectieven, oculairs en brillen.

Houd het lensreinigingsdoekje schoon, aangezien vuil het lensoppervlak kan beschadigen. Was het doekje in lauwwarm water met zeep en laat het drogen aan de lucht. Gebruik het doekje alleen voor het reinigen van lensoppervlakken.

4.2 HET LEER EN DE BEHUIZING REINIGEN

Je CL Companion NOMAD is vervaardigd met hoogwaardig regionaal leer. Het is plantaardig geloid en met zorg behandeld door deskundige leerbewerkers. Wij adviseren om het leer regelmatig te reinigen om de natuurlijke eigenschappen ervan te behouden. Een leerreinigingsset wordt standaard meegeleverd. Deze is ideaal voor het verzorgen van de leren ommanteling van je CL Companion NOMAD en de NOMAD field bag.

Breng een kleine hoeveelheid crème aan op het meegeleverde doekje en verdeel dit over het gehele oppervlak. Wrijf de crème met draaiende bewegingen in het leer, vervolgens droogwrijven.



Leer is een natuurproduct en geringe variaties in kleur en textuur zijn een teken dat het een natuurlijk, organisch materiaal is.

De behuizing kan het best worden gereinigd met een zachte, vochtige doek (gebruik hiervoor niet het lens- of leerreinigingsdoekje).

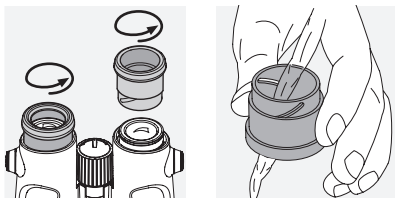

Bij sterke verontreiniging (bijv. zand) kan de oogklep er compleet afgeschroefd worden zodat het oculair eenvoudig kan worden schoongemaakt.

Gebruik geen water voor het reinigen van de leren ommanteling op de verrekijker, de NOMAD field bag of de NOMAD draagriem. Gebruik ook geen zuren of alkalische reinigingsmiddelen, omdat deze het leer kunnen aantasten.

4.3 BEWAREN

De verrekijker bewaart u het beste in de tas op een goed geventileerde plaats.



Als de verrekijker nat is, moet hij eerst gedroogd worden.

In tropische gebieden of in regio's met een hoge omgevingsvochtigheid is de beste bewaarplaats een luchtdichte zak of doos met een vochtabsorbent middel (bijv. silicagel).

5. VOOR UW EIGEN VEILIGHEID



Kijk nooit met de verrekijker in de zon! Dat leidt tot beschadiging van uw ogen!



Kijk nooit tijdens het lopen door de verrekijker! U zou hindernissen over het hoofd kunnen zien!

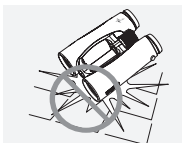

Bescherm uw verrekijker a.u.b. tegen stoten.

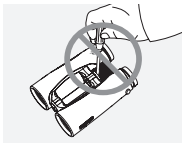

Reparatie en service mogen enkel uitgevoerd worden door SWAROVSKI OPTIK Absam (Austria) of SWAROVSKI OPTIK

North America. Iedere werkzaamheid verricht door een niet-geautoriseerde partij resulteert in het vervallen van de garantie.

De vermelde specificaties zijn standaardwaarden.

Wijzigingen in uitvoering en levering voorbehouden.
Wij zijn niet aansprakelijk voor drukfouten.

VI TACKAR DIG I DITT
VAL AV EN SWAROVSKI
OPTIK PRODUKT. VID
FRÅGAR KAN DU VÄNDA
DIG TILL DIN UTBILDADE
ÅTERFÖRSÄLJARE ELLER
DIREKT TILL OSS PÅ,
SWAROVSKIOPTIK.COM.

1. ÖVERSIKT

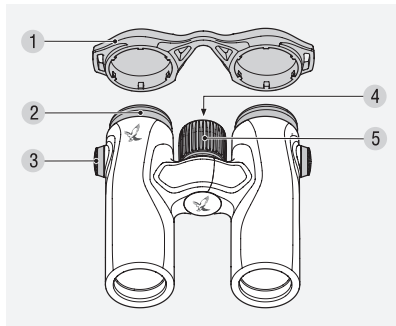

- 1 Okularskydd
- 2 Vridbar ögonmussla
- 3 Remanslutningsskydd
- 4 Dioptriutjämning
- 5 Fokuseringshjul

Dessutom levererat med CL Companion NOMAD: NOMAD-bärväska, NOMAD-bärrem, Duk för rengöring av optisk lins, Lädervårdssats.

Vid leverans är remmen inte festsatt på CL Companion NOMAD. Beroende på dina behov kan du sätta fast remmen eller speciella tillbehör snabbt och lätt.

2. SÄTTA FAST REMMEN



Pressa knappen inåt och vrid den moturs (90 °).

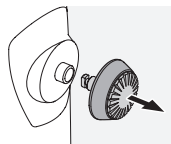

Dra ut knappen.

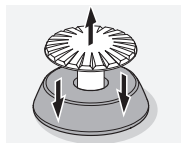

Ta bort stiftet från ringen.

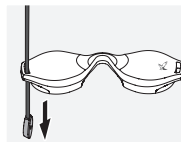

För att montera ett okularskydd, dra först remmen genom öglan på skyddslocket.

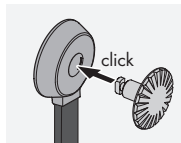

Pressa stiftet in i remmen tills det klickar.

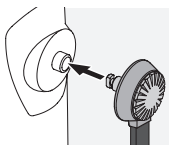

För in knappen i det avsedda läget på kikanren.



Pressa in stiftet stadigt och vrid det något medurs tills det klickar.

Observera:

Om stiftet inte längre kan vridas utan att trycka på det är det säkert på plats.

3. HANDHAVANDE

3.1 INSTÄLLNING AV DE VRIDBARA ÖGONMUSSLORNA

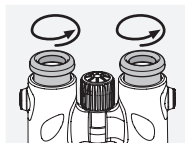

Bruk utan glasögon:
Vrid ut ögonmusslan helt motsols.

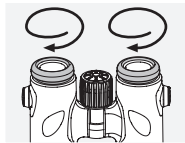

Bruk med glasögon:
Vrid in båda ögonmusslorna (medsols) till stopp.

3.2 INSTÄLLNING AV ÖGONAVSTÅNDET

För att se en enda rund bild, vrid kikarhalsarna tills inga störande skuggor är synliga.

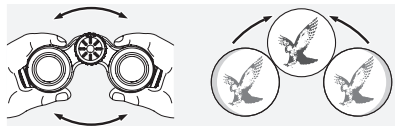

3.3 FOKUSERING



Genom att vrida fokuseringsringen kan du ställa in skärpan på föremål på mycket nära håll (se tekniska data) och upp till oändligt.

3.4 DIOPTRI JUSTERING

För att åstadkomma maximal bildkvalitet, bör man korrigera eventuell skillnad mellan höger och vänster öga.

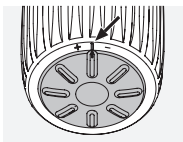

När synförmågan är lika på båda ögonen: Dioptrijämningen är inställd till „Noll“.

När ögonen har olika synförmåga:

1. Titta genom det vänstra okularet med det vänstra ögat och vrid fokuseringsringen så att föremålet du tittar på är skarpt.
2. Titta nu med höger öga genom höger okular på samma objekt och ställ med dioptrijämningen in optimal bildskärpa. Tryck sen på dioptrijusterings- eller fokuseringshjulet och vrid den åt höger eller vänster tills bilden är skarp.

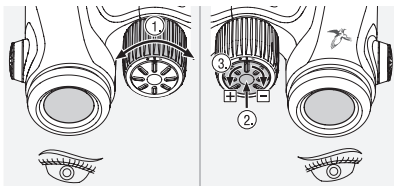

4. SKÖTSEL OCH VÅRD

4.1 RENGÖRA OPTIKEN

Vi har konstruerat alla element och ytor så att de inte fordrar mycket skötsel.

För att försäkra sig om att kikaren bibehåller sina optiska egenskaper, bör man hålla linserna rena, dvs. putsa bort smuts, olja och fett. När man putsar linserna, avlägsnar man först större partiklar m.h.a. en optikborste. Efter det andas man på linsen för att åstadkomma en hinna av kondensation och putsar sedan linsen med mikrofiberduken.

Med mikrofiberduken för rengöring av den optiska linsen kan du rengöra de mest känsliga glasytorna. Den är perfekt för rengöring av objektiv, okular och glasögon.

Håll duken för rengöring av den optiska linsen ren, eftersom linsytan kan skadas av smuts. Du behöver bara tvätta den i ljummet tvålsvatten och låta den lufttorka. Använd den endast för rengöring av glasögon.

4.2 RENGÖRA LÄDRET OCH HUSET

CL Companion NOMAD är tillverkad av regionalt läder av högsta kvalitet. Läddret har garvats vegetabiliskt och omsorgsfullt bearbetats av kunniga hantverkare. Vi rekommenderar att du regelbundet rengör läddret för att bibehålla dess naturliga kvalitet. En lädervårdssats medföljer som standard. Denna är perfekt för att sköta om läderdelarna på CL Companion NOMAD och NOMAD-bärväska.

Applcera en liten mängd kräm på den medföljande duken och stryk ut den över hela ytan. Arbeta in krämen i läddret med cirkelrörelser och polera det sedan.



Läder är en naturprodukt och små avvikelser i färg och struktur är ett tecken på att det är ett organiskt naturmaterial.

Huset rengörs bäst med en mjuk fuktad trasa (använd inte duken för rengöring av den optiska linsen eller läderrengöringsduken för detta).

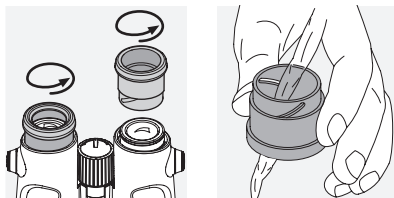

Finns det smuts som är svår att få bort från ögonmusslorna (t.ex. sand), kan man skruva ut dem och putsa dem var för sig.

Observera att vatten inte ska användas för att rengöra läderdelarna på kikaren, NOMAD-bärväska och NOMAD-bärremmen. Undvik också att använda sura eller alkaliska rengöringsmedel, eftersom detta kan leda till förändringar i läddret.

4.3 FÖRVARING

Förvara tubkikaren på en väl ventilerad och mörk plats.

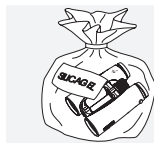

Om tubkikaren blir våt, bör den torka först.

Vid längre förvaring i tropikerna då luftfuktigheten är hög är en lufttät påse den bästa

platsen gärna tillsammans med något fuktabsorberande (t.ex. kiselkuler).

5. SÄKERHETSFÖRESKRIFTER



Titta aldrig direkt mot solen med instrumentet! Dina ögon kan ta skada!



Titta aldrig genom instrumentet medan du går! Du kan missa något hinder!

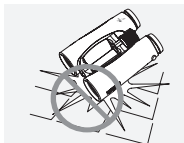

Skydda ditt instrument mot stotar.

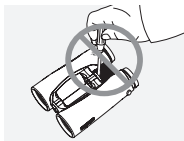

För att garantier skall gälla skall man utföra service och reparationer hos SWAROVSKI OPTIK Absam (Austria) eller SWAROVSKI OPTIK North America.

KIITÄMME SINUA
SWAROVSKI OPTIK
TUOTTEEN VALINNASTA.
JOS SINULLA ON
KYSYTTÄVÄÄ, OTA
YHTEYTTÄ SWAROVSKI
OPTIK JÄLLEENMYYJÄÄSI
TAI SUORAAN MEIHIN
SWAROVSKIOPTIK.COM.

Samtliga angivna specifikationer är typiska värden.

Ändringar i utförande och leverans samt tryckfel förbehålles.

1. KATSAUS

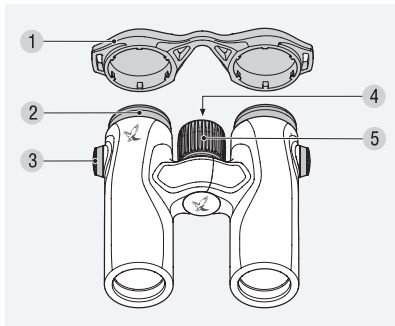

- 1 Okulaarisuojus
- 2 Kierrettävät okulaarit
- 3 Hihnan liittimen suojus
- 4 Diopterin tasaus
- 5 Tarkennus

CL Companion NOMAD mallien mukana toimitetaan lisäksi: NOMAD-kantolaukku, NOMAD-kantohihna, Optisten linssien puhdistusliina, Nahanhoitosarja.

Hihna ei ole toimitettaessa kiinnitettynä CL Companion NOMAD mallien. Voit tarpeen mukaan kiinnittää hihnan tai lisävarusteita nopeasti ja helposti.

2. HIHAN KIINNITTÄMINEN



Paina painiketta sisäänpäin ja kierrä sitä vastapäivään (90°).

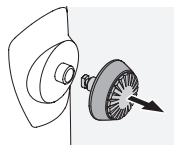

Vedä painike ulos.

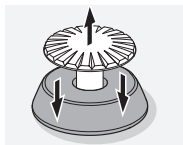

Irrota tappi renkaasta.

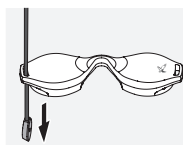

Kun haluat kiinnittää okulaarin suojakannen, vedä hihna ensin suojuksessa olevan lenkin läpi.

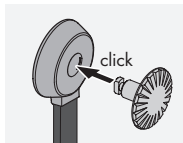

Paina tappia nauhaan, kunnes se naksahtaa.

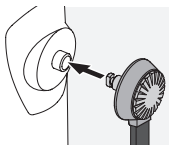

Aseta painike kiikareissa sitä varten olevaan kohtaan.

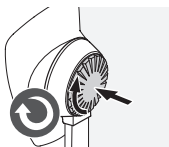

Paina tappia lujasti ja käännä sitä jonkin verran myötäpäivään, kunnes kuulet naksahduksen.

Huomautus:

Jos tappia ei voi enää kiertää painamatta sitä, se on kiinnittynyt kunnolla paikalleen.

3. KÄYTTÖ

3.1 KIERRETTÄVIEN OKULAARIEN SÄÄTÖ

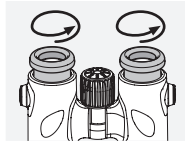

Käyttö ilman silmälasia:

Käännä silmäkappale vastapäivään kokonaan ulos.

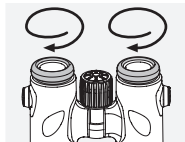

Käyttö silmälasien kanssa:

Käännä silmäkappaleet myötäpäivään kokonaan sisään.

3.2 SILMÄVÄLIN SÄÄTÖ

Jotta kohde näkyisi yhtenä pyöreänä kuvana, käännä kiikarin kahta puoliskoa siten, että häiritseviä varjoja ei esiinny.

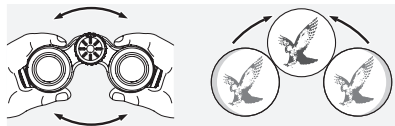

3.3 TARKENNUS



Säätöpyörän avulla voidaan säätää kiikarin polttoväliä kohteeseen sopivaksi, vähimmäisetäisyydestä (ks. tekniset tiedot) aina äärettömään asti.

3.4 SILMIEN VÄLISEN VOIMAKKUUSERON KORJAAMINEN

Jotta kuva saadaan optimaalisen tarkaksi, on oikean ja vasemman silmän välinen näöntarkkuuden ero korjattava.

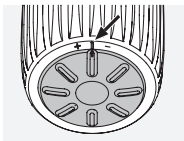

Jos molemmissa silmissä sama näkökyky:
Dioplerin tasaus on asetettu nolnaan.

Jos silmien näkökyvyssä on ero:

1. Katso vasemmalla silmällä vasemmasta okulaarista ja tarkenna tarkennuspyörästä valittuun kohteeseen.
2. Katso nyt oikealla silmällä oikean okulaarin läpi samaan kohteeseen ja säädä dioplerin tasauksen avulla optimaalinen kuvantarkkuus. Paina dioplerin tasaus tarkennuspyörään ja käännä sitä oikealle tai vasemmalle kunnes kuva on terävä.

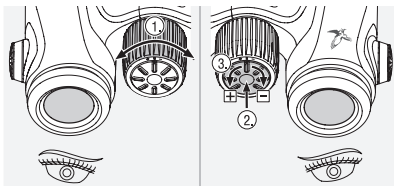

4. HUOLTO JA HOITO

4.1 OPTIIKAN PUHDISTUS

Kaikki elementit ja pinnat on suunniteltu siten, että ne kaipaavat mahdollisimman vähän puhdistusta.

Kiikarisi optinen kirkkaus säilyy kauan kun pidät linssipinnat puhtaina, vältä öljyä ja rasvoja. Kun puhdistat linssipintoja, poista irtonainen lika ensin optisella linssihaarjalla. Viimeistele puhdistus henkäisemällä linssipinnalle, ja pyyhi tiivistynyt höyrykalvo pois kostealla liinalla.

Tällä mikrokuituisella optisten linssien puhdistusliinalla voidaan puhdistaa herkimmätkin lasipinnat. Se soveltuu objektiivin linssien, okulaarien ja silmälasien puhdistamiseen.

Pida optisten linssien puhdistusliina puhtaina, sillä lika voi vahingoittaa linssin pintaa. Pese se haalealla saippuavedellä ja anna kuivua itsekseen. Käytä sitä vain lasipintojen puhdistukseen.

4.2 NAHAN JA RUNGON PUHDISTUS

CL Companion NOMAD on valmistettu parhaasta paikallisesta nahasta. Asiantuntevat käsityöläiset ovat kasviparkinneet ja työstäneet nahan huolellisesti. Suosittelemme säännöllistä puhdistusta nahan luonnollisen laadun säilyttämiseksi. Nahanhoitosarja kuuluu vakiona toimitukseen. Se on ihanteellinen ratkaisu CL Companion NOMADin nahkapäällysteen ja NOMAD-kantolaukun kunnossapitoon.

Leviä pieni määrä voidetta toimitukseen kuuluvalle liinalle ja leviä koko pinnalle. Työstä se nahkaan pyörittäällä liikkeellä ja kiillota sitten pois.



Nahka on luonnollinen tuote, ja vähäiset vaihtelut värissä ja rakenteessa ovat merkki luonnollisesta, orgaanisesta materiaalista.

Pehmeä, kostea liina sopii parhaiten rungon puhdistukseen (älä käytä optisten linssien puhdistusliinaa tai nahan puhdistusliinaa tähän).

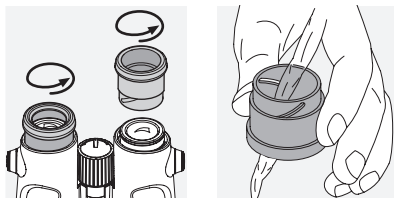

Vaikeasti puhdistettavan lian (esim. hiekka) voi helposti huuhdella pois kiertämällä okulaarit irti.

Huomaa, että vettä ei saa käyttää kiikareiden nahkapäällysteen, NOMAD-kantolaukun tai NOMAD-kantohihnan puhdistamiseen. Vältä myös happoja tai emäksisiä puhdistusaineita, sillä niistä saattaa aiheutua muutoksia nahkaan.

4.3 SÄILYTYS

Säilytä kiikari laukussaan, kuivassa paikassa jossa ilmanvaihto toimii.

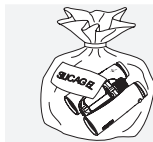

Jos laite on märkä, on se kuivattava ennen säilöön laittamista.

Trooppisessa ilmastossa tai kun kosteusprosentti on suuri, paras säilytystapa on ilmatiivis pakkaus, jonka sisälle laitetaan kosteutta poistavaa ainetta (esim. kvartsiageeliä).

5. HUOLEHDI TURVALLISUUDESTASI



Älä koskaan katso kiikarilla suoraan auringoon. Se voi vahingoittaa silmiä.



Älä käytä kiikaria kun kävelet. Voit törmätä johonkin.

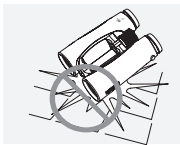

Suojaa kiikari kolhuilta ja hiekanjyviltä.

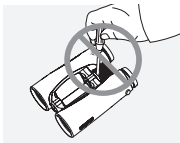

Korjaus ja huolto tapahtuu ainoastaan SWAROVSKI OPTIK Absam (Austria) tai SWAROVSKI OPTIK North America toi-

mesta. Kaikki huolto- ja korjaustyöt muilla kuin alkuperäisillä varaosilla voivat vaikuttaa takuuseen.

Kaikki annetut tiedot ovat tyypillisiä arvoja.

SWAROVSKI OPTIK pidättää oikeuden suunnittelun ja toimituksen muuttamiseen. SWAROVSKI OPTIK ei hyväksy mitään vastuuta painovirheistä.

TAK FOR, AT DU HAR
VALGT DETTE PRODUKT
FRA SWAROVSKI OPTIK.
I TILFÆLDE AF SPØRGSMÅL
BEDES DU HENVENDE
DIG TIL DIN FORHANDLER
ELLER DIREKTE TIL OS PÅ
SWAROVSKIOPTIK.COM.

1. OVERSIGT

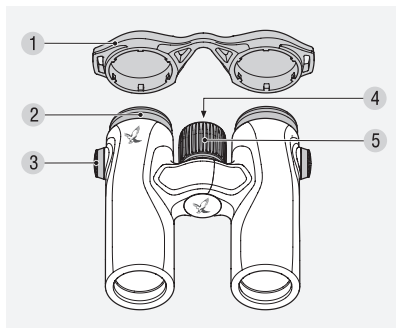

- 1 Okularbeskyttelsesdæksel
- 2 Drejeligt øjestykke
- 3 Remforbindelsesdæksel
- 4 Dioptrisk justeringsområde
- 5 Fokuseringshjul

Desuden leveres CL Companion NOMAD med: NOMAD-bæretaske, NOMAD-bæremrem, Linseklud til optik, Plejesæt til læder.

Ved levering er remmen ikke monteret til CL Companion NOMAD. Du kan nemt og hurtigt montere remmen eller specialtilbehør.

2. MONTERING AF REMMEN



Tryk knappen ind, og drej den imod urets retning (90°).

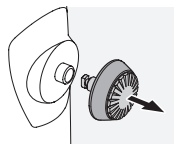

Træk knappen ud.

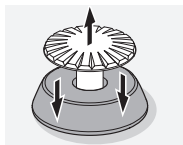

Tag pinden ud af ringen.

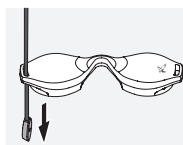

For at montere okularbeskyttelsesdækslet skal du først trække remmen gennem dækslets øsken.

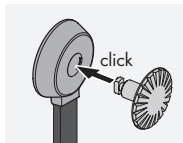

Pres pinden ind i remmen, til den klikker.

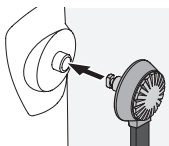

Indsæt knappen i den angivne position på kikkerten.



Pres pinden helt ind, og drej den en smule i urets retning, til det klikker.

Henvisning:

Hvis pinden ikke kan drejes længere uden at presse den, betyder det, at den er monteret sikkert.

3. BETJENING

3.1 INDSTILLING AF ØJESTYKKE, DER KAN DREJES

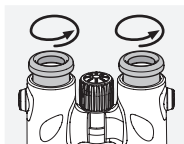

Anvendelse uden brille:

Drej øjestykkerne helt ud mod uret.

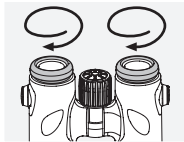

Anvendelse med brille:

Drej begge øjestykker ind (med uret) indtil anslaget.

3.2 INDSTILLING AF ØJENAFSTANDEN

For at se et eneste rundt billede skal du bøje begge kikkertens halvdele sammen, indtil der ikke længere optræder forstyrrende skygger.

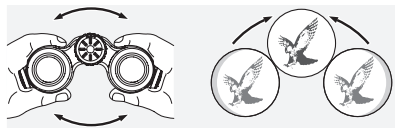

3.3 INDSTILLING AF BILLEDSKARPHEDEN



Ved at dreje på fokuseringshjulet kan du stille skarpt på et ethvert objekt fra den korteste indstillingsafstand (se det tekniske datablad) til uendeligt.

3.4 DIOPTRISK JUSTERINGSOMRÅDE

For at opnå en optimal billedkvalitet skal den eventuelt divergerende synsevne på den venstre og det højre øje udlignes.

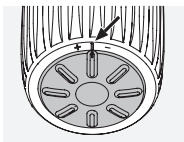

Anvendelse ved ens synsevne på begge øjne:

Det dioptriske justeringsområde er nulstillet.

Anvendelse ved forskellig synsevne på begge øjne:

1. Kig med det venstre øje gennem det venstre okular og indstil billedskarphe­den for et udvalgt objekt med fokuseringshju­let.
2. Se nu med højre øje gennem højre oku­lar på den samme genstand, og indstil på den optimale billedskarphe­d ved hjælp af det dioptriske justeringsområde. Dernæst skal du trykke på dioptriske justering på fokuseringshjulet og dreje dette mod højre respektive mod venstre indtil billedet er skarpt.

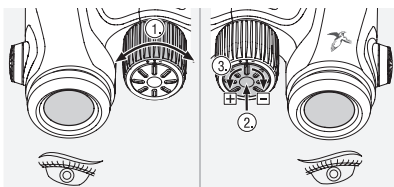

4. VEDLIGEHOLDELSE OG PLEJE

4.1 RENGØRING AF OPTIKKEN

Alle komponenter og overflader er lette at pleje.

For varigt at kunne garantere din kikkerts optiske brillans skal du holde glasoverfladerne fri for snavs, olie og fedt. Fjern først de større partikler med en optikpensel for at rengøre optikken. Til den efterfølgende grundige rengøring anbefaler vi, at du ånder let på glasset og rengør det med rengøringskluden.

Denne linseklud af mikrofiber gør det muligt at rengøre de mest sarte glasoverflader. Den er ideel til objektiver, okularer og briller. Sørg for, at linsekluden er ren, da snavs kan beskadige linseoverfladen. Vask den i lukket sæbevand, og lad den lufttørre. Må kun bruges til rengøring af glasoverflader.

4.2 RENGØRING AF LÆDERET OG HUSET

Din CL Companion NOMAD er fremstillet med det bedste regionale læder. Læderet er blevet garvet med vegetabiliske garvestoffer og omhyggeligt bearbejdet af professionelle garvere. Vi anbefaler, at du rengør læderet jævnlgt for at bevare dets kvalitet. Et plejesæt til læder medfølger som standard. Det er ideelt til pleje af læderarmeringen på CL Companion NOMAD og NOMAD-bæretasken.

Påfør en smule af cremen på den medfølgende klud, og smør den over hele overfladen. Arbejd cremen ind i læderet med cirkulære bevægelser, og polér det derefter.



Læder er et naturligt produkt, og små variationer i farve og overfladestruktur er et tegn på, at det er et naturligt, organisk materiale.

Huset bør rengøres med en blød, fugtig klud (undlad at bruge linsekluden eller læderrengøringskluden til dette).

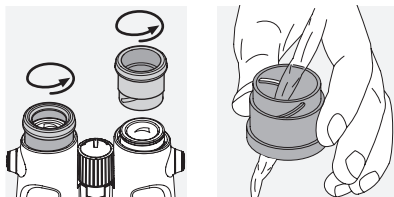

Hvis kikkerten er meget snavset (fx sand), kan øjestykkerne skrues helt af, så det er nemt at gøre okularet rent.

Bemærk, at der ikke må bruges vand til at rengøre læderarmeringen på kikkerten, NOMAD-bæretasken eller NOMAD-bæremremmen. Undgå også at bruge syrer eller alkaliske rengøringsmidler, da dette kan medføre ændringer i læderet.

4.3 OPBEVARING

Du bør opbevare kikkerten i den tilhørende taske på et godt ventileret sted.



Hvis kikkerten er våd, skal den tørres først.

I tropiske områder eller områder med stor luftfugtighed er det bedste opbevaringssted en lufttæt beholder med et middel, der absorberer fugtigheden (fx silicagel).

5. FOR DIN SIKKERHED



Kig ikke ind i solen med kikkerten! Det kan medføre, at dine øjne tager skade!



Brug ikke kikkerten, når du går! Du kan overse forhindringer!

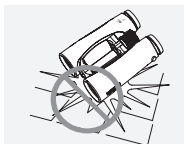

Beskyt din kikkert mod stød.

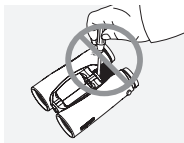

Reparation og servicearbejde må kun udføres af SWAROVSKI OPTIK Absam (Austria) eller SWAROVSKI OPTIK North America

og enhver form for arbejde af ikke-autoriserede parter medfører at garantien bortfalder.

Alle angivne specifikationer er typiske værdier.

Der tages forbehold for ændringer i udførelse og levering samt trykfejl.

МЫ БЛАГОДАРИМ ВАС
ЗА ВЫБОР ИЗДЕЛИЯ
ОТ SWAROVSKI ОПТИК.
ЕСЛИ У ВАС ВОЗНИКНУТ
ВОПРОСЫ, ПОЖАЛУЙСТА,
ОБРАЩАЙТЕСЬ К
НАШЕМУ ДИЛЕРУ В
ВАШЕМ РЕГИОНЕ ИЛИ
НЕПОСРЕДСТВЕННО НА
SWAROVSKIОПТИК.COM.

1. ОБЗОР

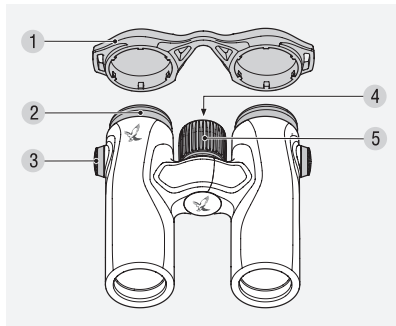

- 1 Защитная крышка окуляра
- 2 Наглазник
- 3 Крышка разъема ремня
- 4 Интервал диоптрийной наводки
- 5 Маховик фокусировки

Комплектация бинокля CL Companion NOMAD: NOMAD сумка для бинокля, NOMAD ремень, Салфетка для очистки оптики, Набор для ухода за кожей.

На момент поставки ремень к биноклю CL Companion NOMAD не пристегнут. Быстро прикрепить ремень или другие аксессуары не составляет труда.

2. ПРИКРЕПЛЕНИЕ РЕМНЯ



Вдавить кнопку внутрь и повернуть ее против часовой стрелки (90°).

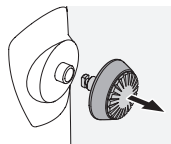

Вытянуть кнопку.

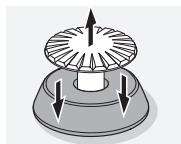

Вытащить штифт из кольца.

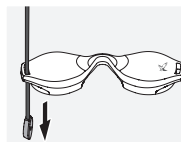

Для установки защитной крышки окуляра сначала затяните ремень через ушко крышки.

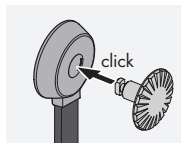

Защелкнуть штифт на ремне.

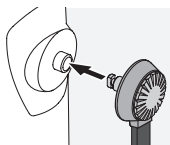

Вставить кнопку в выбранном положении на бинокле.



Плотно прижать штифт и повернуть его немного по часовой стрелке до щелчка.

Примечание:

Если штифт без нажима больше повернуть нельзя, значит, он зафиксировался.

3. ЭКСПЛУАТАЦИЯ

3.1 РЕГУЛИРОВКА НАГЛАЗНИКОВ

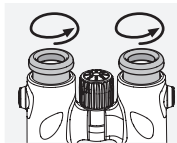

При использовании без очков:

Выверните до упора наглазники, вращая их против часовой стрелки.

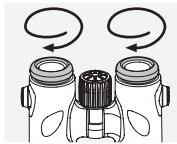

При использовании в очках:

Вращайте оба наглазника (по часовой стрелке) до упора.

3.2 РЕГУЛИРОВКА МЕЖРАЧКОВОГО РАССТОЯНИЯ

Для получения изображения в одной окружности необходимо разводить окуляры до получения изображения без теней и помех.

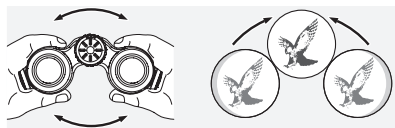

3.3 НАСТРОЙКА РЕЗКОСТИ ИЗОБРАЖЕНИЯ

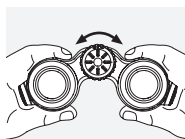

Вращая маховик фокусировки, Вы можете выполнить фокусировку на объект от самого минимального расстояния (см. техническую спецификацию) до бесконечности.

3.4 ДОПОЛНИТЕЛЬНАЯ ФОКУСИРОВКА

Для получения оптимального качества отображения наблюдаемого объекта иногда требуется дополнительная фокусировка с учетом оптической резкости.

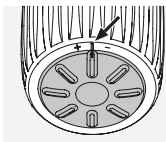

Использование прибора людьми без аметропии левого и правого глаза:
Диоптрийная коррекция установлена на „ноль“.

Использование прибора с аметропией левого и правого глаза:

1. Посмотрите левым глазом в левый окуляр и настройте с помощью маховика фокусировки необходимую резкость наблюдаемого объекта.
2. Теперь посмотрите правым глазом через правый окуляр на тот же объект и с помощью устройства диоптрийной коррекции наведите оптимальную резкость. Для этого нажмите на устройство диоптрийной коррекции на маховике фокусировки и поворачивайте его вправо или влево, пока изображение не станет резким.

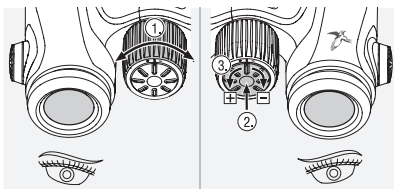

4. УХОД И ОБСЛУЖИВАНИЕ

4.1 ОЧИСТКА ОПТИКИ

Конструкция всех элементов и поверхностей изделия обеспечивает легкий уход. Для сохранения хороших оптических свойств бинокля в течение продолжительного времени поверхности оптических элементов следует содержать в чистоте, не допуская попадания на них грязи, жиров и масел. При загрязнении оптики с ее поверхности сначала с помощью специальной кисточки удаляют крупные частицы. Для последующей глубокой чистки рекомендуется слегка подышать на стекло, а затем протереть его чистой салфеткой.

Этой салфеткой из микрофибры можно очищать самые чувствительные поверхности стекол. Она идеально подходит объективов, окуляров и очков. Салфетка для оптики должна быть чистой, поскольку ее загрязнения могут повредить поверхность линз. Просто постирайте ее в теплой мыльной воде и высушите на воздухе. Используйте ее только для очистки поверхностей стекол.

4.2 ОЧИСТКА КОЖИ И КОРПУСА

В производстве CL Companion NOMAD используется лучшая в регионе кожа растительного дубления, очень бережно обработанная опытными кожевниками. Рекомендуем регулярно очищать кожу для сохранения ее природных качеств. В стандартную поставку входит набор для очистки кожи. Он идеально подходит для ухода за кожаным покрытием CL Companion NOMAD и сумки для бинокля NOMAD.

На входящую в набор салфетку нанесите немного крема и распределите его по всей поверхности. Вотрите крем в кожу круговыми движениями, а затем отполируйте.



Кожа — это натуральный продукт, и небольшие изменения цвета и текстуры свидетельствуют о том, что это природный, органический материал.

Корпус лучше всего очищать мягкой влажной тканью (не используйте для этого салфетку для очистки оптики или салфетку для очистки кожи).

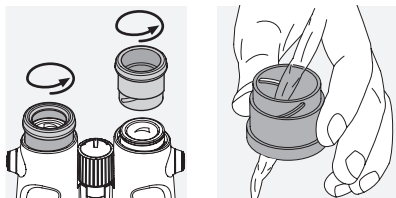

При сильном загрязнении (например, песком) наглазники можно полностью вывернуть, что делает их чистку еще проще.

Не следует использовать воду для очистки кожаного покрытия бинокля, сумки для бинокля NOMAD или ремня NOMAD. Кроме того, не допускается использование кислотных или щелочных очистителей, поскольку они могут испортить кожу.

4.3 ХРАНЕНИЕ

Рекомендуется хранить бинокль в чехле в хорошо проветриваемом месте.



При попадании влаги на корпус бинокль необходимо высушить.

В тропиках и в регионах с повышенной влажностью идеальное место хранения — герметичная емкость с абсорбентом влаги (силикагель).

5. ДЛЯ ВАШЕЙ БЕЗОПАСНОСТИ



Запрещается направлять бинокль на солнце! Опасно для глаз!



Запрещается смотреть в бинокль при ходьбе! Существует опасность споткнуться о препятствие и упасть!

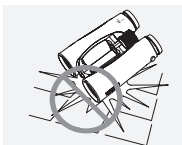

Оберегайте бинокль от ударов.

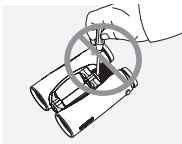

Ремонт и обслуживание должны осуществляться только либо SWAROVSKI OPTIK Absam (Австрия) или SWAROVSKI OPTIK

Северная Америка. Любые работы неуполномоченной стороной приводят к потере гарантии.

Все указанные спецификации являются типичными значениями.

Мы оставляем за собой право вносить изменения, касающиеся конструкции и поставки изделий. Мы не несем ответственности за ошибки печати.

感谢您选择施华洛世奇光学产品。如果您有任何问题，请咨询您的专业经销商或直接通过 SWAROVSKIOPTIK.COM 联系我们。

1. 概述

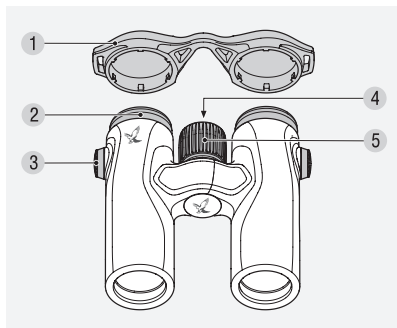

- 1 目镜防护罩
- 2 旋入式眼罩
- 3 背带连接器防护罩
- 4 屈光补偿
- 5 聚焦轮

CL Companion包含：
NOMAD保护袋、NOMAD背带、光学镜头清洁布、皮革护理套装。

CL Companion在交付时未连接背带。您可以轻松连接背带或特殊配件。

2. 连接背带



向内按下旋钮并逆时针旋转 (90°)。

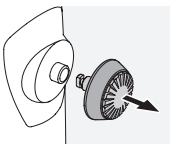

拔出旋钮。

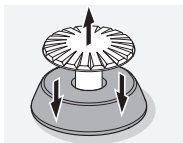

从连接环上拔下销子。

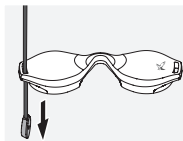

如果要连接目镜防护罩，首先应使背带分别穿过防护罩两端的圆孔。

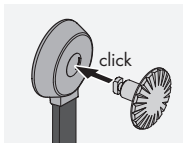

让旋钮的销子与背带连接环对齐，按下销子直到发出“咔哒”声。

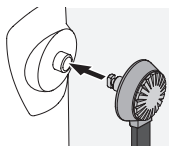

把连接好背带的旋钮插入双筒望远镜上的扣孔。



按紧销子并稍微顺时针旋转直到发出“咔哒”声。

注意：

如果销子在不按下的情况下无法转动，证明已经安装到位。

3. 操作

3.1 调整旋入式眼罩

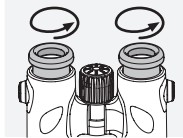

不佩戴眼镜时：
旋转两个眼罩（逆时针）直至无法转动。

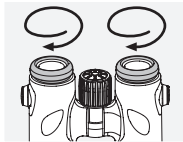

佩戴眼镜时：
顺时针旋转两个眼罩直至无法转动。

3.2 调整瞳距

如果要观察单一的圆形图像，请转动双筒望远镜两半的镜身直到不会看到恼人的重影为止。

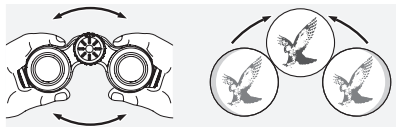

3.3 调整聚焦

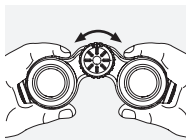

通过旋转聚焦轮，可以从最短的调整距离（见技术数据表）到无限大，将每一个物体聚焦。

3.4 屈光补偿

为了达到最佳的图像质量，必须纠正左右眼之间可能变化的视力。

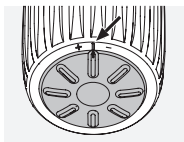

双眼视力相等时使用：
屈光补偿设置为“零”。

时双眼视力不等时使用：

1. 用您的左眼观察左目镜，然后转动聚焦轮，将焦点集中在选定的物体上。
2. 现在，用您的右眼通过右目镜观察相同的物体，使用屈光补偿设置最佳的图像清晰度。此时，您可以按下对焦轮上的屈光补偿并左右旋转屈光补偿，直到图像清晰为止。

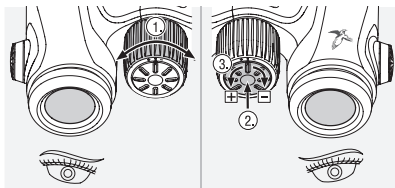

4. 保养和维护

4.1 清洁光学器件

我们设计的所有组件和表面都很容易清洁。保持玻璃表面不染污垢、油迹和油脂，可以让您的双筒望远镜保持出色性能。如果需要清洁光学器件，首先用镜头刷清除较大的污垢颗粒。然后在镜头上轻轻呼气，用光学镜头清洁布去除残留的污垢。

这款超细纤维光学镜头清洁布可用于清洁最精致的玻璃表面，是清洁物镜、目镜和眼镜的理想之选。

请保持光学镜头清洁布洁净，因为污垢会对镜头表面造成损伤。只需要微温的肥皂水清洗并在空气中晾干即可。请仅在清洁玻璃表面时使用。

4.2 清洁皮革和外壳

您的CL Companion NOMAD使用的是欧洲当地上等皮革。采用植物鞣革，并由专业的皮革工匠精心制作而成。我们建议您定期清洁，以保持皮革的天然品质。本产品标配一套皮革护理套装，是您的CL Companion NOMAD的皮革表面和NOMAD保护袋护理的理想之选。

将少量护理乳膏涂抹在提供的清洁布上，并均匀涂抹在整个表面。以循环动作的方式涂抹，然后抛光。



皮革是一种天然产品，颜色和质地的细微变化代表它是一种天然的有机材料。

机身最好用柔软的湿布清洁（请不要使用光学镜头清洁布或皮革清洁布）。

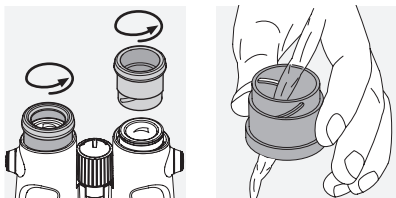

如果遇到难以去除的污垢（例如沙子），可以轻松地下下眼罩并清洁。

请注意，不要使用水清洁双筒望远镜的皮革外层、NOMAD保护袋或NOMAD背带的皮革表面。请避免使用酸性或碱性清洁剂，因为这会导致皮革发生变化。

4.3 存放

您应当把双筒望远镜放在保护袋中并置于通风干燥的地方。

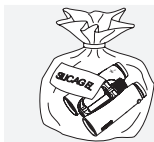

如果仪器表面潮湿，必须在存放前擦干。在热带地区或湿度较高的地区，最好将仪器存放在密封容器中并添加吸湿剂（例如硅胶）。

5. 为确保您的安全！



不要用双筒望远镜观察太阳！这会伤害您的眼睛！



走路时千万不要使用双筒望远镜！您可能遇到障碍物！

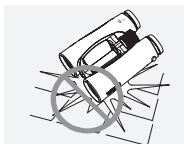

请保护您的双筒望远镜免受颠簸和震动。

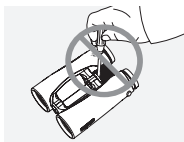

维修和服务工作只能由施华洛世奇光学阿巴森（奥地利）公司或施华洛世奇光学北美公司进行，任何未经授权方进行的工作都将致使保修无效。

所有给出的规格均为典型值。

我们保留对设计和产品交付做出更改的权利。我们不承担印刷错误
的责任。

GARANTIE

Mit diesem SWAROVSKI OPTIK Produkt haben Sie ein hochwertiges Qualitätserzeugnis erworben, für das wir eine weltweit gültige Garantie von 10 Jahren ab Kauf gemäß folgenden Bedingungen gewähren:

Beim Auftreten von Material- und/oder Fertigungsfehlern übernehmen wir für die gesamte Laufzeit der Garantie die Materialkosten, wobei wir uns vorbehalten, das Gerät oder den defekten Teil nach eigenem Ermessen instanzzusetzen oder auszutauschen. Während der ersten fünf Jahre übernehmen wir zusätzlich auch die Kosten für die Arbeit.

Durch die Garantie wird die gesetzliche Gewährleistungspflicht nicht eingeschränkt.

Bei Änderung der Produktpalette behalten wir uns das Recht vor, defekte Geräte zu reparieren oder durch gleichwertige zu ersetzen.

Die Garantie gilt nicht bei Reparaturen durch einen nicht von uns autorisierten Servicedienst und bei Schäden, die durch unsachgemäßen Gebrauch verursacht wurden; ebenso nicht für mittelbare oder unmittelbare Schäden, die durch Defekte am Gerät entstanden sind. Weiters sind von der Garantie alle Ausstattungsteile ausgeschlossen, die einem natürlichen Verschleiß unterliegen, wie Augenmuskeln, Tragiemen, Behältnisse, Armierungen etc.

Die Garantie hat nur dann Gültigkeit, wenn dieses Garantie-/Service-Dokument am Kauftag vom Fachhändler ordnungsgemäß mit Datum, Stempel und Unterschrift versehen worden ist.

Im Garantiefalle sowie auch zur Vornahme von Service- und/oder Reparaturarbeiten übergeben Sie bitte das Gerät samt diesem Garantie-/Service-Dokument Ihrem SWAROVSKI OPTIK Fachhändler oder senden es, frei Haus, direkt an unsere Adresse. Geräte, denen dieses Garantie-/Service-Dokument nicht beigegeben ist, werden grundsätzlich kostenpflichtig repariert. Die Retoursendung, versichert (Transportmittel nach unserer Wahl), erfolgt im Falle von Garantiereparaturen gratis, ansonst gegen Berechnung. Bei Versand ins Ausland gehen eventuelle ausländische Zoll- bzw. Fiskalabgaben zu Lasten des Empfängers.

Diese Garantie wird von SWAROVSKI OPTIK KG, Absam, Österreich, gegeben. Gerichtsstand ist Innsbruck; es gilt österreichisches Recht.

Sofern in einzelnen Ländern andere Garantien/Gewährleistungen (gesetzliche oder freiwillige) zugesagt sind, müssen diese vom jeweiligen Importeur bzw. Fachhändler erfüllt werden. SWAROVSKI OPTIK KG, Absam, Österreich, kann dafür nur eintreten, sofern eine gesetzliche Pflicht dazu besteht.

WARRANTY

In procuring this optical product from SWAROVSKI OPTIK you now own a top-quality instrument for which we grant a worldwide warranty of 10 years from the date of purchase in accordance with the following conditions:

If defects in material and/or workmanship appear, we will take over material costs for the entire warranty period. We reserve the right in such instances to repair or replace the instrument or the defective part at our discretion. During the first five years we will take over the costs for materials and work.

This guarantee in no way limits the statutory warranty obligations.

In the event that the range of products is changed, we reserve the right to repair defective instruments or to replace them with those of equal value.

We undertake no liability for repairs carried out by a repair shop which has not been authorized by us, nor for damages caused by improper use, nor for direct or indirect damages brought about by defects on the instrument. In addition, all parts are excluded from the warranty which are subject to natural wear, such as eye cups, carry straps, cases, armouring, etc.

This warranty is valid only when this warranty/service document has been duly dated, stamped and signed by the Authorized dealer on the day of purchase.

In a warranty case and as well for service and/or repair work please present the instrument to your authorized SWAROVSKI OPTIK dealer together with this warranty/service document or send it, delivery-free, directly to our address. Instruments sent without the warranty/service document enclosed will be repaired and the costs charged to the customer. The return shipment of the instrument, insured (means of transport at our discretion), is free of charge in the case of repairs covered under warranty, otherwise charged to the customer. For shipments to foreign countries any foreign customs duties or fiscal charges are charged to the recipient.

This warranty is given by SWAROVSKI OPTIK KG, Absam, Austria. The place of jurisdiction is Innsbruck; Austrian law applies.

Insofar as other guarantees/warranties (whether legally or voluntary) are pledged in individual countries, these must be fulfilled by the respective importer or authorized dealer. SWAROVSKI OPTIK KG, Absam, Austria, can therefore accept liability only when a legal obligation exists to do so.

Remarks for the United States of America:

For warranty services all products purchased in the United States, our only warranty authorized service is through SWAROVSKI OPTIK North America. For further information please call 1-800-426-3089.

GARANTIE

En achetant cet instrument d'optique de SWAROVSKI OPTIK, vous venez de faire l'acquisition d'un produit de qualité supérieure pour lequel nous vous accordons, à compter de la date d'achat, une garantie internationale de 10 ans stipulée comme suit :

En cas de défaut dans la matière et/ou de vice de fabrication, nous nous chargeons pour toute la durée de validité de la garantie des frais afférents aux matières tout en nous réservant toutefois le droit de décider s'il convient de réparer ou d'échanger l'instrument ou la partie défectueuse. Les cinq premières années, nous prenons par ailleurs également en charge les coûts de main d'œuvre.

La garantie de conformité légale n'est pas limitée par la garantie du produit.

En cas de modification du programme de fabrication, nous nous réservons le droit de réparer les instruments défectueux ou de les remplacer par des instruments qualitativement équivalents.

La garantie n'est valable ni en cas de réparations ayant été effectuées par quiconque d'autre que l'un de nos services après-vente agréés ni en cas de dommages dus à une utilisation impropre ; elle n'est pas davantage valable en cas de dommages directs ou indirects consécutifs à une détérioration de l'instrument. Sont par ailleurs exclues de la garantie toutes les pièces d'équipement soumises à une usure naturelle telles que bonnettes, bandoulières, étuis, armatures, etc.

La garantie n'est valable que si la date d'achat, le cachet et la signature du revendeur figurent en bonne et due forme sur la carte de garantie/service.

En cas de service de garantie ou de travaux de réparation et/ou d'entretien, remettre l'appareil accompagné du document garantie/service au revendeur SWAROVSKI OPTIK ou envoyer directement l'appareil franco domicile à notre adresse. Les appareils qui ne seront pas accompagnés de cette carte de garantie/service ne pourront pas être réparés gratuitement. L'expédition retour de la marchandise, couverte par une assurance (avec moyen de transport de notre choix), est gratuite dans le cas de réparations effectuées sous garantie, contre facturation dans le cas où les prétentions à la garantie sont exclues. En cas d'expédition à l'étranger, les éventuelles taxes douanières ou fiscales sont à la charge du destinataire.

Cette garantie est accordée par SWAROVSKI OPTIK KG, Absam, Autriche. Le tribunal compétent en cas de litige est celui d'Innsbruck; la loi appliquée est la loi autrichienne.

À supposer que d'autres garanties/prestation de garantie (légal(e)s ou facultatives) soient accordées dans certains pays, il faut qu'elles soient fournies par l'importateur ou le commerçant spécialisé respectif. SWAROVSKI OPTIK KG, Absam, Autriche, ne peut être tenu pour responsable que si la loi l'y oblige.

GARANZIA

Con questo prodotto ottico SWAROVSKI OPTIK Lei ha acquistato uno strumento di qualità e gran pregio per il quale offriamo una garanzia valida in tutto il mondo della durata di 10 anni a decorrere dall'acquisto sulla base delle condizioni seguenti.

Se insorgessero difetti nel materiale o difetti di fabbricazione, ci facciamo carico dei costi di materiale per l'intero periodo di validità della garanzia, riservandoci di riparare o sostituire lo strumento o la parte difettosa a nostro giudizio. Durante i primi cinque anni ci facciamo carico dei costi della manodopera.

Durante la garanzia l'obbligo di garanzia legale non verrà limitato.

In caso di variazione della gamma di produzione ci riserviamo il diritto di riparare lo strumento difettoso o di sostituirlo con uno equivalente.

Non ci assumiamo alcuna responsabilità per riparazioni effettuate da un servizio non da noi autorizzato, per danni causati da uso improprio, nonché per danni diretti o indiretti causati da difetti dell'apparecchio.

Oltre a ciò non assumiamo alcuna responsabilità per parti sottoposte ad usura naturale, come parulce per occhi, spal-laccio, custodie, armature, ecc.

La garanzia vale solo se questo certificato di garanzia/assistenza tecnica è stato, nel giorno dell'acquisto, regolarmente datato, timbrato e firmato dal rivenditore specializzato.

Nel caso di garanzia nonchè di lavori di riparazione o di assistenza tecnica consegnate l'apparecchio insieme a questo certificato di garanzia/assistenza tecnica al Vostro rivenditore d'attica SWAROVSKI OPTIK oppure spedirlo, franco domicilio, direttamente al nostro indirizzo. Gli apparecchi che non sono accompagnati da questo certificato di garanzia/assistenza tecnica vengono sempre riparati a spese del cliente. La spedizione di ritorno, assicurata (il mezzo di trasporto è a nostra scelta), non comporta alcun costo nel caso di riparazioni con certificato di garanzia; in caso contrario le spese vanno a carico del cliente. Nel caso di spedizioni all'estero, eventuali costi doganali o fiscali esteri vanno a carico del destinatario.

Questa garanzia viene assicurata da SWAROVSKI OPTIK KG, Absam, Austria. Il foro competente è Innsbruck; vige la costituzione austriaca.

Nel caso vengano offerte nei singoli paesi altre garanzie/prestazioni di garanzia (stabilite per legge o volontariamente) questo devono venire soddisfatte dai rispettivi importatori o rivenditori specializzati. La SWAROVSKI OPTIK KG, Absam, Austria può assumersi questo impegno solo se sussiste un obbligo fissato per legge.

GARANTÍA

Con este producto de SWAROVSKI OPTIK usted ha adquirido un instrumento de excelente calidad. Concedemos una garantía de 10 años a partir de la fecha de la compra y con validez en el mundo entero conforme a las condiciones siguientes:

De surgir defectos de material o de fabricación, nosotros asumimos los costes de material durante el plazo entero de la garantía, nos reservamos no obstante el derecho a reparar o cambiar a discreción el instrumento o la pieza defectuosa. Durante los primeros cinco años asumimos además los costes del trabajo que se requiera.

La garantía del producto no limitará bajo ningún concepto las obligaciones de la garantía legal obligatoria.

Al modificarse nuestra gama de productos, nos reservamos el derecho a reparar los aparatos defectuosos o a sustituirlos por uno equivalente.

La garantía no cubre las reparaciones realizadas por personas no autorizadas por nosotros ni los daños que se hayan producido por un manejo inadecuado del instrumento; tampoco cubre los daños directos o indirectos causados por defectos del aparato. Quedan también excluidas de la garantía aquellas piezas del equipamiento que están expuestas a un desgaste natural, como las gomas de los oculares, las correas, los estuches, la cubierta exterior, etc.

La garantía tendrá vigencia tan sólo cuando este certificado de garantía/servicio haya sido debidamente cumplimentado con la fecha, el sello y la firma por parte del vendedor el día de la compra.

En el caso de aplicación de la garantía, o cuando se requieran trabajos de servicio o reparación, le rogamos se sirva llevar el instrumento junto con el presente certificado de garantía/servicio a su distribuidor especializado de SWAROVSKI OPTIK o enviárnoslo directamente a nuestro domicilio. Cuando los instrumentos no estén acompañados por el presente documento de garantía/servicio se cobrarán los gastos de reparación. El envío, asegurado, (el medio de transporte es de nuestra elección), será gratis en el caso de las reparaciones garantizadas. De lo contrario, será facturado. En los envíos al extranjero el destinatario corre con los gastos eventuales por concepto de aduana o gravámenes extranjeros.

Esta garantía la concede SWAROVSKI OPTIK KG, Absam, Austria. El lugar de jurisdicción es Innsbruck y rige el derecho austriaco.

Cuando en algún país se hayan otorgado otras garantías o prestaciones de la garantía (legales o voluntarias), éstas deberán ser cumplidas por el respectivo importador y/o distribuidor. SWAROVSKI OPTIK KG, Absam, Austria será responsable tan sólo cuando exista un compromiso legal en ese sentido.

GARANTIE

Met dit product van SWAROVSKI OPTIK hebt u een hoogwaardig kwaliteitsfabrikaat gekocht, waarvoor wij onder volgende voorwaarden een wereldwijd geldige garantie van 10 jaar vanaf aankoop verlenen:

Bij het optreden van materiaal- en/of fabricagefouten dragen wij voor de complete looptijd van de garantie de materiaalkosten, waarbij wij ons het recht voorbehouden het instrument of het defecte onderdeel naar eigen goeddunken te repareren of te vervangen. Gedurende de eerste vijf jaar dragen wij ook de arbeidskosten.

Door de garantie wordt de wettelijke vrijwaringplicht niet beperkt.

Bij wijziging van het productengamma behouden wij ons het recht voor defecte instrumenten te repareren of door gelijkwaardige te vervangen.

De garantie geldt niet bij reparaties door een niet door ons geautoriseerde servicedienst en bij schade die door onvakkundig gebruik veroorzaakt is; evenmin voor directe of indirecte schade die door defecten aan het instrument is ontstaan. Bovendien zijn van de garantie alle uitsluitingsonderdelen uitgesloten die aan natuurlijke slijtage onderhevig zijn, zoals oogkleppen, draagriemen, houders, ommantelingen, enz.

De garantie is alleen geldig, als dit garantie-/servicedocument op de dag van aankoop door de vakhandelaar zoals voorgeschreven van datum, stempel en handtekening is voorzien.

Overhandig in een garantiegeval en voor de uitvoering van service- en/of reparatiewerkzaamheden het instrument a.u.b. samen met dit garantie-/servicedocument aan uw SWAROVSKI OPTIK vakhandelaar of stuur het franco thuis direct naar ons adres. Instrumenten zonder dit garantie-/servicedocument worden principieel met verplichte betaling van de kosten gerepareerd. Het terugzenden, verzekerd (transportmiddel is onze keuze), vindt in geval van een garantiereparatie gratis, anders tegen verrekening van kosten plaats. Bij verzending naar het buitenland gaan eventuele buitenlandse douane- resp. belastingheffingen ten laste van de ontvanger.

Deze garantie wordt door SWAROVSKI OPTIK KG, Absam, Oostenrijk, verleend. De bevoegde rechtbank is Innsbruck, geldig is Oostenrijks recht.

Indien in sommige landen andere garanties/vrijwaringen (wettelijke of vrijwillige) toegezegd zijn, moet hieraan door de betreffende importeur resp. vakhandelaar worden voldaan. SWAROVSKI OPTIK KG, Absam, Oostenrijk, kan hiervoor alleen opkomen, voorzover hiertoe een wettelijke plicht bestaat.

GARANTI

Du har nu införskaffat ett optiskt instrument från SWAROVSKI OPTIK som är av högsta kvalitet och för vilket en världsomfattande garanti på 10 år gäller från inköpsdatum enligt följande villkor:

Om det framkommer defekter gällande material och/eller framställingsfel, täcker vi materialkostnaderna för hela garanti tiden. Vi förbehåller oss i dessa fall rätten att reparera, ersätta hela instrumentet eller defekta delar såsom det passar oss bäst. De fem första åren ersätter vi både material och arbetskostnader.

Genom denna garanti begränsas inte de lagliga rättigheterna.

Då produkturvalet förändras förbehåller vi oss rätten att reparera defekta instrument eller ersätta dem med andra av lika värde.

Vi tar inget ansvar för reparationer utförda av en av oss icke- auktoriserad verkstad, inte heller för skador uppkomna genom felaktigt bruk, inte heller för direkta eller indirekta skador som uppkommit genom defekter hos instrumentet. Garantin gäller inte heller de delar som slits på naturligt väg, såsom ögonmusslor, bärremmar, fodral, ybeläggning, etc.

Garantin är i kraft endast då detta garantibevis blivit korrekt daterat, stämplat och underskrivet av en auktoriserad återförsäljare på försäljningsdagen.

I garantifall och för service och/eller underhåll lämna in instrumentet till en auktoriserad SWAROVSKI OPTIK återförsäljare tillsammans med detta garantibevis eller skicka dem, gratis, direkt till vår adress. Instrument som skickats utan garantibevis repareras och faktureras kunden. Den försäkrade återförändelsen (leveranssättet är upp till oss), är gratis då garantin täcker reparatierna, i annat fall faktureras de kunden. För leverans utomlands faktureras eventuella tullavgifter och kostnader mottogarna.

Garantin är given av SWAROVSKI OPTIK KG, Absam, Österrike. Myndighetsområdet är Innsbruck, Österrikisk lag gäller.

Gällande andra garantier (oberoende av om lagliga eller frivilliga) i olika länder, måste dessa uppfyllas av resp. importör eller auktoriserad återförsäljare. SWAROVSKI OPTIK KG, Absam, Österrike, kan acceptera ansvar enbart då legal skyldighet att göra så existerar.

Om instrumentet inte importerats av leg. importör förbehåller vi oss rätten att fakturera behandlingskostnaderna till fullt belopp.

TAKUU

Olet hankinut todella laadukkaan SWAROVSKI OPTIK-tuotteen, jolla ostopäivästä lukien on 10 vuoden kansainvälinen takuu. Takuehdot:

Jos laitteessa ilmenee materiaali/työ virhe, SWAROVSKI OPTIK KG vastaa materiaalikustannuksista takuun koko voimassaoloajan. Kyseisissä tapauksissa SWAROVSKI OPTIK KG varaa oikeuden joko korjata tai vaihtaa laite tai viallinen osa harkintansa mukaan. Ensimmäisten viiden takuvuoden ajan Swarovski vastaa sekä materiaali että työkuukausista.

Tämä takuu ei rajoita lainmukaisia takuuvollisuuksia.

Tapauksissa, joissa tuotevalikoima on muuttunut, SWAROVSKI OPTIK KG varaa oikeuden joko korjata viallinen laite tai vaihtaa se samanarvoiseen tuotteeseen.

SWAROVSKI OPTIK KG ei ota mitään velvoitteita korjauksista, jos kyseessä ei ole SWAROVSKI OPTIK KG:n valtuuttama korjaaja, eikä viosta jotka ovat aiheutuneet virheellisesti käytöstä eikä myöskään laitevien aiheuttamasta suorasta tai epäsuorasta vahingosta. Lisäksi takuu ei koske osia, jotka käytössä alistuvat normaalille kulumiselle, esim. okulaarit, kantohihna, laukku, pintamateriaali jne.

Takuu on voimassa vain jos valtuutettu myyjä on ostopäivänä täyttänyt takuukortin asianmukaisesti: tuotenumero, päiväys, myyjän leima.

Takuu ja muiden korjausten ja/tai huoltojen yhteydessä esitä tämä takuukortti valtuutetulle SWAROVSKI OPTIK myyjälle tai toiminta laite rahittavasti suoraan meille. Jos laite toimitetaan korjaukseen/huoltoon ilman takuukorttia, laite korjataan ja kulut veloitetaan asiakkaalta. Jos kyseessä on takuukorjaus laite lähetetään takaisin vakuutettuna (toimitustapa on Swarovskin päätettävissä) veloituksetta, muutoin lähtekulut veloitetaan asiakkaalta. Ulkomaan lähetyksissä mahdolliset tulli- ja verokulut veloitetaan vastaanottajalta.

Takuun myöntäjä on SWAROVSKI OPTIK KG, Absam, Itävalta. Oikeudenkäyntipaikka on Innsbruck; Itävallan lakien mukaisesti.

Jos yksittäisissä maissa myönnetään muita takuita tai vakuuksia (lainmukaisia tai vapaaehtoisia), niistä on vastuussa maahantuojaja tai valtuutettu jälleenmyyjä. SWAROVSKI OPTIK KG, Absam, Itävalta sitoutuu vastuuseen ainoastaan kun lakien mukaiset velvoitteet ovat olemassa.

Jos laite ei ole Suomessa valtuutetun maahantuojan maahantuontia, pidämme oikeuden veloitaa korjauksesta syntyneet käsittelykustannukset täysimääräisenä.

GARANTI

Dit førsteklases produkt fra SWAROVSKI OPTIK er udstedt med 10 års garanti fra købsdatoen i hele verden i henhold til følgende betingelser:

Hvis der optræder materiale- og/eller produktionstejl, overtager vi garantien for materialeomkostningerne under hele garantiens gyldighedsperiode, hvorved vi forbeholder os retten til efter eget skøn at istandsætte eller udskifte apparatet eller den defekte del. I de første fem år overtager vi derudover arbejdsomkostningerne.

Den lovbestemte garantiforpligtelse indskrænkes ikke gennem garantien.

Ved ændring af produktprogrammet forbeholder vi os ret til at reparere defekte apparater eller udskifte dem med apparater af tilsvarende kvalitet.

Garantien gælder ikke for reparationer, som er gennemført af et serviceværksted, der ikke er autoriseret af os, og ved beskadigelser der er opstået som følge af usagkyndig brug; og heller ikke ved indirekte eller direkte beskadigelser, som er opstået på grund af defekter på apparatet. Desuden omfatter garantien ikke udstyrsele, som er udsat for naturligt slid, eksempelvis øjestykker, bæleremmer, beholdere, armeringer osv.

Garantien er kun gyldig, hvis dette garanti/service-bevis udfyldes på forskriftsmæssig vis af forhandleren på købsdagen med dato, stempel og underskrift.

I tilfælde af garantikrav såvel som foretagelse af service- og eller reparationsarbejder skal du overgive apparatet samt garanti/service-beviset til din SWAROVSKI OPTIK-forhandler, eller sende det direkte, frit i hus, til vores adresse. Hvis dette garanti/service-bevis ikke er vedlagt apparatet, repareres det grundlæggende omkostningspligtigt. Retursendingen, forsikret (transportmiddel efter vores valg), er gratis i tilfælde af reparationer, som er omfattet af garantien. Ellers sker den med beregning. Eventuelle udenlandske told- eller skatteafgifter ved forsendelser til udlandet skal betales af modtageren.

Denne garanti udstedes af SWAROVSKI OPTIK KG, Absam, Østrig. Værneling er Innsbruck; der anvendes østrigsk ret.

Såfremt der i enkelte lande gælder andre garantier (lovbestemte eller frivillige), skal de opfyldes af den pågældende importør eller forhandler.

SWAROVSKI OPTIK KG, Absam, Østrig, indtræder i sådan en tilfælde kun, hvis det er en lovmæssig forpligtelse.

ГАРАНТИЯ

Приобретая настоящее изделие фирмы SWAROVSKI OPTIK, Вы получаете высококачественный продукт, на который дается мировая гарантия сроком на 10 лет с момента продажи при условии соблюдения следующих правил:

В случае обнаружения производственного брака и/или материального дефекта в период гарантийного срока производитель берет на себя все возникающие в данной связи материальные затраты, но собственному усмотрению принимая решение о замене или ремонте дефектного узла или прибора. В течение первых пяти лет гарантийного срока производитель также берет на себя оплату рабочего времени на ремонт прибора.

Предоставление гарантии не ведет к уменьшению объема установленных законом гарантийных обязательств производителя.

При изменении ассортимента продукции мы можем отремонтировать дефектный прибор или заменить его на аналогичный.

Применение гарантии исключается, если ремонт выполнен в неавторизованном с прибор вышел из строя в результате ненадлежащего применения, возникли прямые или косвенные убытки в результате обнаружения у прибора дефектов. Гарантийные обязательства не распространяются на аксессуары, подверженные естественному износу, например накладки, подвесные ремни, футляры, армирующие покрытия и т.д.

Гарантия на прибор признается лишь при наличии гарантийного талона, заполненного в день покупки, на котором имеется подпись и штамп торговой организации, и указана дата продажи.

При наступлении гарантийного случая, а также для проведения ремонта и/или сервисного обслуживания прибор вместе с гарантийным талоном передается местному дилеру компании SWAROVSKI OPTIK или направляется в адрес производителя наложенным платежом. При отсутствии гарантийного талона ремонт выполняется только за плату. После выполнения гарантийного ремонта доставка прибора осуществляется бесплатно с обязательным страхованием отправления (способ доставки по выбору производителя), в иных случаях владелец прибора возмещает стоимость ремонта и доставки. При необходимости доставки прибора за пределы Австрии оплата таможенных и иных сборов осуществляется за счет получателя.

Настоящая гарантия выдается компанией SWAROVSKI OPTIK KG, Абсам, Австрия. Место рассмотрения споров – Инсбрук; действует австрийское законодательство.

В случае если в других странах законодательно или добровольно приняты и действуют иные условия гарантии, то импортер или дистрибьютор в данной стране обязан их выполнять. Компания SWAROVSKI OPTIK KG, Абсам, Австрия, может отвечать по этой гарантии лишь, если это закреплено на законодательном уровне.

Бюксары

В покупке Шварцлохер оптика этой оптике продукты, вы будете иметь один высококачественный продукт, на который мы предоставляем гарантию сроком на 10 лет с момента покупки при условии соблюдения следующих правил:

Если существует материал/или технологический брак и/или материальный дефект в период гарантийного срока производитель берет на себя все возникающие в данной связи материальные затраты, но собственному усмотрению принимая решение о замене или ремонте дефектного узла или прибора. В течение первых пяти лет гарантийного срока производитель также берет на себя оплату рабочего времени на ремонт прибора.

Предоставление гарантии не ведет к уменьшению объема установленных законом гарантийных обязательств производителя.

При изменении ассортимента продукции мы можем отремонтировать дефектный прибор или заменить его на аналогичный.

Применение гарантии исключается, если ремонт выполнен в неавторизованном с прибор вышел из строя в результате ненадлежащего применения, возникли прямые или косвенные убытки в результате обнаружения у прибора дефектов. Гарантийные обязательства не распространяются на аксессуары, подверженные естественному износу, например накладки, подвесные ремни, футляры, армирующие покрытия и т.д.

Гарантия на прибор признается лишь при наличии гарантийного талона, заполненного в день покупки, на котором имеется подпись и штамп торговой организации, и указана дата продажи.

При наступлении гарантийного случая, а также для проведения ремонта и/или сервисного обслуживания прибор вместе с гарантийным талоном передается местному дилеру компании SWAROVSKI OPTIK или направляется в адрес производителя наложенным платежом. При отсутствии гарантийного талона ремонт выполняется только за плату. После выполнения гарантийного ремонта доставка прибора осуществляется бесплатно с обязательным страхованием отправления (способ доставки по выбору производителя), в иных случаях владелец прибора возмещает стоимость ремонта и доставки. При необходимости доставки прибора за пределы Австрии оплата таможенных и иных сборов осуществляется за счет получателя.

Настоящая гарантия выдается компанией SWAROVSKI OPTIK KG, Абсам, Австрия. Место рассмотрения споров – Инсбрук; действует австрийское законодательство.

В случае если в других странах законодательно или добровольно приняты и действуют иные условия гарантии, то импортер или дистрибьютор в данной стране обязан их выполнять. Компания SWAROVSKI OPTIK KG, Абсам, Австрия, может отвечать по этой гарантии лишь, если это закреплено на законодательном уровне.

В случае обнаружения производственного брака и/или материального дефекта в период гарантийного срока производитель берет на себя все возникающие в данной связи материальные затраты, но собственному усмотрению принимая решение о замене или ремонте дефектного узла или прибора. В течение первых пяти лет гарантийного срока производитель также берет на себя оплату рабочего времени на ремонт прибора.

Предоставление гарантии не ведет к уменьшению объема установленных законом гарантийных обязательств производителя.

При изменении ассортимента продукции мы можем отремонтировать дефектный прибор или заменить его на аналогичный.

Применение гарантии исключается, если ремонт выполнен в неавторизованном с прибор вышел из строя в результате ненадлежащего применения, возникли прямые или косвенные убытки в результате обнаружения у прибора дефектов. Гарантийные обязательства не распространяются на аксессуары, подверженные естественному износу, например накладки, подвесные ремни, футляры, армирующие покрытия и т.д.

Гарантия на прибор признается лишь при наличии гарантийного талона, заполненного в день покупки, на котором имеется подпись и штамп торговой организации, и указана дата продажи.

При наступлении гарантийного случая, а также для проведения ремонта и/или сервисного обслуживания прибор вместе с гарантийным талоном передается местному дилеру компании SWAROVSKI OPTIK или направляется в адрес производителя наложенным платежом. При отсутствии гарантийного талона ремонт выполняется только за плату. После выполнения гарантийного ремонта доставка прибора осуществляется бесплатно с обязательным страхованием отправления (способ доставки по выбору производителя), в иных случаях владелец прибора возмещает стоимость ремонта и доставки. При необходимости доставки прибора за пределы Австрии оплата таможенных и иных сборов осуществляется за счет получателя.

