

# SAMSUNG

# FULL MANUAL

---

## HW-N400

Imagine the possibilities









Thank you for purchasing this Samsung product.

To receive more complete service, please register  
your product at [www.samsung.com/register](http://www.samsung.com/register)

# SAFETY INFORMATION

## SAFETY WARNINGS

TO REDUCE THE RISK OF ELECTRIC SHOCK, DO NOT REMOVE THE COVER (OR BACK). NO USER-SERVICEABLE PARTS ARE INSIDE. REFER SERVICING TO QUALIFIED SERVICE PERSONNEL.

	<b>CAUTION</b> <b>RISK OF ELECTRIC SHOCK.</b> <b>DO NOT OPEN.</b>	
	This symbol indicates that high voltage is present inside. It is dangerous to make any kind of contact with any internal part of this product.	
	This symbol indicates that this product has included important literature concerning operation and maintenance.	
	Class II product : This symbol indicates that it does not require a safety connection to electrical earth (ground).	
	AC voltage : This symbol indicates that the rated voltage marked with the symbol is AC voltage.	
	DC voltage : This symbol indicates that the rated voltage marked with the symbol is DC voltage.	
	Caution, Consult instructions for use : This symbol instructs the user to consult the user manual for further safety related information.	

## WARNING

- To reduce the risk of fire or electric shock, do not expose this appliance to rain or moisture.

## CAUTION

- TO PREVENT ELECTRIC SHOCK, MATCH WIDE BLADE OF PLUG TO WIDE SLOT, FULLY INSERT.
- This apparatus shall always be connected to a AC outlet with a protective grounding connection.
- To disconnect the apparatus from the mains, the plug must be pulled out from the mains socket, therefore the mains plug shall be readily operable.
- Do not expose this apparatus to dripping or splashing. Do not put objects filled with liquids, such as vases on the apparatus.
- To turn this apparatus off completely, you must pull the power plug out of the wall socket. Consequently, the power plug must be easily and readily accessible at all times.

# PRECAUTIONS

1. Ensure that the AC power supply in your house complies with the power requirements listed on the identification sticker located on the bottom of your product. Install your product horizontally, on a suitable base (furniture), with enough space around it for ventilation (7~10 cm). Make sure the ventilation slots are not covered. Do not place the unit on amplifiers or other equipment which may become hot. This unit is designed for continuous use. To fully turn off the unit, disconnect the AC plug from the wall outlet. Unplug the unit if you intend to leave it unused for a long period of time.
2. During thunderstorms, disconnect the AC plug from the wall outlet. Voltage peaks due to lightning could damage the unit.
3. Do not expose the unit to direct sunlight or other heat sources. This could lead to overheating and cause the unit to malfunction.
4. Protect the product from moisture (i.e. vases), and excess heat (e.g. a fireplace) or equipment creating strong magnetic or electric fields. Unplug the power cable from the AC wall socket if the unit malfunctions. Your product is not intended for industrial use. It is for personal use only. Condensation may occur if your product has been stored in cold temperatures. If transporting the unit during the winter, wait approximately 2 hours until the unit has reached room temperature before using.

5. The battery used with this product contains chemicals that are harmful to the environment. Do not dispose of the battery in the general household trash. Do not expose the battery to excess heat, direct sunlight, or fire. Do not short circuit, disassemble, or overheat the battery. Danger of explosion if the battery is replaced incorrectly. Replace only with the same or equivalent type.

## ABOUT THIS MANUAL

The user manual has two parts: this simple paper USER MANUAL and a detailed FULL MANUAL you can download.



### USER MANUAL

See this manual for safety instructions, product installation, components, connections, and product specifications.



### FULL MANUAL

You can access the FULL MANUAL on Samsung's on-line customer support centre by scanning the QR code. To see the manual on your PC or mobile device, download the manual in document format from Samsung's website. (<http://www.samsung.com/support>)

Design and specifications are subject to change without prior notice.

# CONTENTS

<b>01</b>	<b>Checking the Components</b>	<b>2</b>
	Inserting Batteries before using the Remote Control (AA batteries X 2)	2
<b>02</b>	<b>Product Overview</b>	<b>3</b>
	Front Panel / Right Side Panel of the Soundbar	3
	Bottom Panel of the Soundbar	4
<b>03</b>	<b>Connecting the Soundbar</b>	<b>5</b>
	Connecting Electrical Power	5
<b>04</b>	<b>Connecting to your TV</b>	<b>6</b>
	Method 1. Connecting with a Cable	6
	– Connecting using an Optical Cable	6
	– Connecting a TV using an HDMI Cable	7
	Method 2. Connecting Wirelessly	8
	– Connecting a TV via Bluetooth	8
<b>05</b>	<b>Connecting an External Device</b>	<b>10</b>
	Connecting using an Optical or Analogue Audio (AUX) Cable	10
	Connecting using an HDMI Cable	11
<b>06</b>	<b>Connecting a USB</b>	<b>12</b>

<b>07</b>	<b>Connecting a Mobile Device</b>	<b>14</b>
	Connecting via Bluetooth	14
	Using the Samsung Audio Remote App	17
	– Installing the Samsung Audio Remote App	17
	– Launching the Samsung Audio Remote App	17
<b>08</b>	<b>Using the Remote Control</b>	<b>18</b>
	How to Use the Remote Control	18
	Adjusting the Soundbar volume with a TV remote control	21
	Using the Hidden Buttons	22
	Output specifications for the different sound effect modes	22
<b>09</b>	<b>Installing the Wall Mount</b>	<b>23</b>
	Installation Precautions	23
	Wallmount Components	23
<b>10</b>	<b>Software Update</b>	<b>25</b>
	Updating Procedure	26
	If UPDATE is not displayed	26
<b>11</b>	<b>Troubleshooting</b>	<b>27</b>
<b>12</b>	<b>Licence</b>	<b>28</b>
<b>13</b>	<b>Open Source Licence Notice</b>	<b>28</b>
<b>14</b>	<b>Important Notes About Service</b>	<b>28</b>
<b>15</b>	<b>Specifications and Guide</b>	<b>29</b>
	Specifications	29

# 01 CHECKING THE COMPONENTS

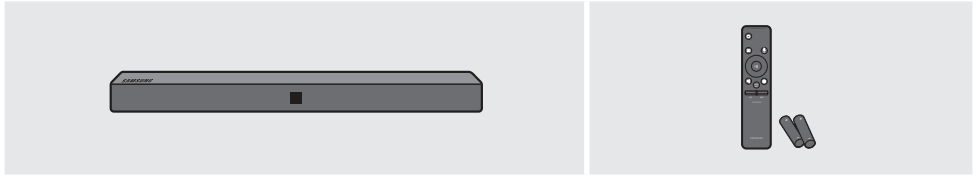

Soundbar Main Unit

Remote Control / Batteries

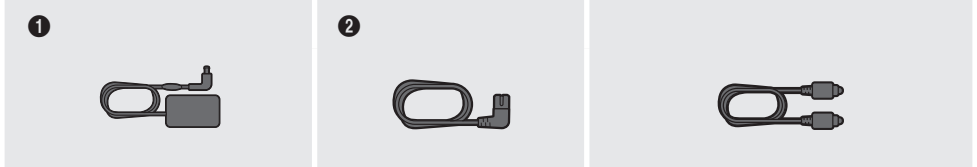

AC/DC Adapter (Main Unit)

Power Cord  
(AC/DC Adapter)

Optical Cable

- For more information about the power supply and power consumption, refer to the label attached to the product. (Label : Bottom of the Soundbar Main Unit)
- The power components are labelled (1, 2). For more information about power connections, see page 5.
- For Soundbar wall mounting components, see page 23.
- The Micro USB to USB adapter and HDMI cables are sold separately. To purchase, contact a Samsung Service Centre or Samsung Customer Care.
- The appearance of the accessories may differ slightly from the illustrations above.

## Inserting Batteries before using the Remote Control (AA batteries X 2)

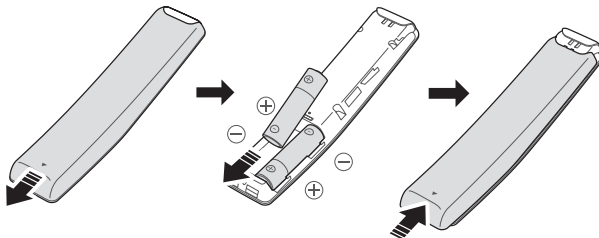

Slide the battery cover in the direction of the arrow until it is completely removed. Insert 2 AA batteries (1.5V) oriented so that their polarity is correct. Slide the battery cover back into position.

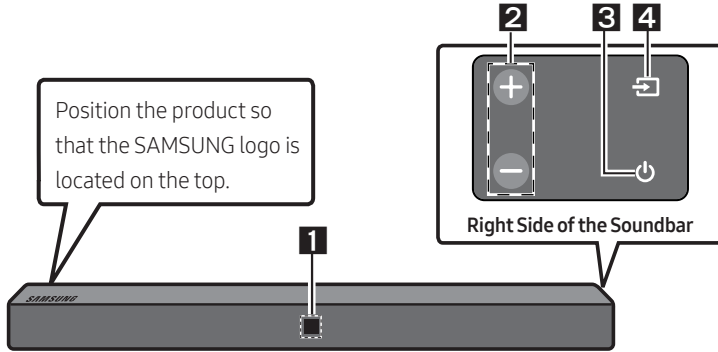

# 02 PRODUCT OVERVIEW

## Front Panel / Right Side Panel of the Soundbar



<b>1</b>	<b>Display</b> Displays the product's status and current mode.														
<b>2</b>	<b>+/- (Volume) Button</b> Adjusts the volume. <ul style="list-style-type: none"> <li>When adjusted, the volume level appears on the Soundbar's front display.</li> </ul>														
<b>3</b>	 <b>(Power) Button</b> Turns the power on and off.														
<b>4</b>	 <b>(Source) Button</b> Selects the source input mode. <table border="1" data-bbox="151 941 862 1197"> <thead> <tr> <th>Input mode</th> <th>Display</th> </tr> </thead> <tbody> <tr> <td>Optical Digital input</td> <td>D.IN</td> </tr> <tr> <td>ARC (HDMI OUT) input</td> <td>D.IN → TV ARC (Auto conversion)</td> </tr> <tr> <td>AUX input</td> <td>AUX</td> </tr> <tr> <td>HDMI input</td> <td>HDMI</td> </tr> <tr> <td>BLUETOOTH mode</td> <td>BT</td> </tr> <tr> <td>USB mode</td> <td>USB</td> </tr> </tbody> </table> <ul style="list-style-type: none"> <li>To turn on <b>"BT PAIRING"</b> mode, change the source to <b>"BT"</b> mode, and then press and hold the  <b>(Source)</b> button for more than 5 seconds.</li> </ul>	Input mode	Display	Optical Digital input	D.IN	ARC (HDMI OUT) input	D.IN → TV ARC (Auto conversion)	AUX input	AUX	HDMI input	HDMI	BLUETOOTH mode	BT	USB mode	USB
Input mode	Display														
Optical Digital input	D.IN														
ARC (HDMI OUT) input	D.IN → TV ARC (Auto conversion)														
AUX input	AUX														
HDMI input	HDMI														
BLUETOOTH mode	BT														
USB mode	USB														

- When you plug in the AC cord, the power button will begin working in 4 to 6 seconds.
- When you turn on this unit, there will be a 4 to 5 second delay before it produces sound.
- If you want to enjoy sound only from the Soundbar, you must turn off the TV's speakers in the Audio Setup menu of your TV. Refer to the owner's manual supplied with your TV.

# Bottom Panel of the Soundbar

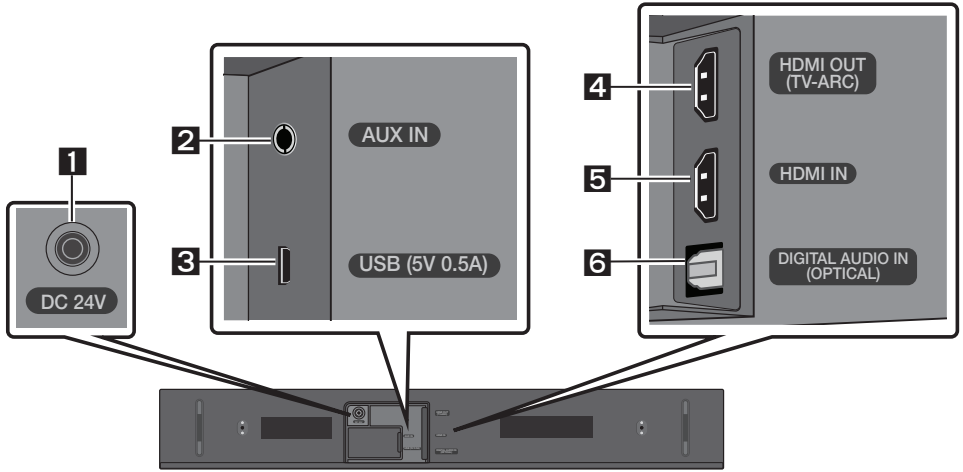

<b>1</b>	<b>DC 24V (Power Supply In)</b> Connect the AC/DC power adaptor.
<b>2</b>	<b>AUX IN</b> Connect to the Analogue output of an external device.
<b>3</b>	<b>USB (5V 0.5A)</b> Connect a USB device here to play music files on the USB device through the Soundbar.
<b>4</b>	<b>HDMI OUT (TV-ARC)</b> Connect to the HDMI (ARC) jack on a TV.
<b>5</b>	<b>HDMI IN</b> Inputs digital video and audio signals simultaneously using an HDMI cable. Connect to the HDMI output of an external device.
<b>6</b>	<b>DIGITAL AUDIO IN (OPTICAL)</b> Connect to the digital (optical) output of an external device.

- When disconnecting the power cable of the AC/DC power adaptor from a wall outlet, pull the plug. Do not pull the cable.
- Do not connect this unit or other components to an AC outlet until all connections between components are complete.



# 03 CONNECTING THE SOUNDBAR

## Connecting Electrical Power

Use the power components (❶, ❷) to connect the Soundbar to an electrical outlet in the following order:

- ❶ Connect the power output cable to the power adapter, and then to the Soundbar.
- ❷ Connect the power cord to a wall socket.

See the illustrations below.

- For more information about the required electrical power and power consumption, refer to the label attached to the product. (Label : Bottom of the Soundbar Main Unit)

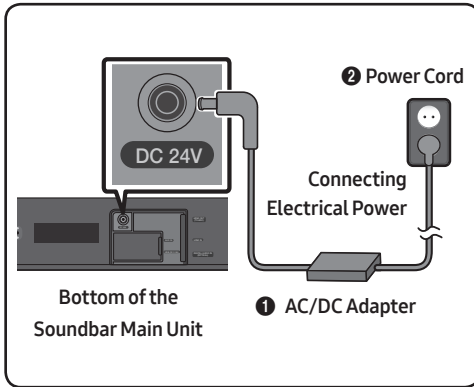

- Make sure to rest the AC/DC Adapter flat on a table or the floor. If you place the AC/DC Adapter so that it is hanging with the AC cord input facing upwards, water or other foreign substances could enter the Adapter and cause the Adapter to malfunction.

Expand to true wireless surround sound by connecting the Samsung Wireless Rear Speaker Kit (SWA-8500S) to your Soundbar (Sold separately). For more information, see the Samsung Wireless Rear Speaker Kit manual.

# 04 CONNECTING TO YOUR TV

Hear TV sound from your Soundbar through wired or wireless connections.

- When the Soundbar is connected to selected Samsung TVs, the Soundbar can be controlled using the TV's remote control.
  - When you connect using an optical cable, this feature is supported by 2017 Samsung Smart TVs that support Bluetooth.
  - This function also allows you to use the TV menu to adjust the sound field and various settings as well as the volume and mute.

## Method 1. Connecting with a Cable

When broadcasting signals are Dolby Digital and the setting for “Digital Output Audio Format” is PCM on your TV, it is recommended to change the setting to Dolby Digital. When the setting is changed, you can experience better sound quality. (The menu may differ depending on the TV manufacturer.)

### Connecting using an Optical Cable

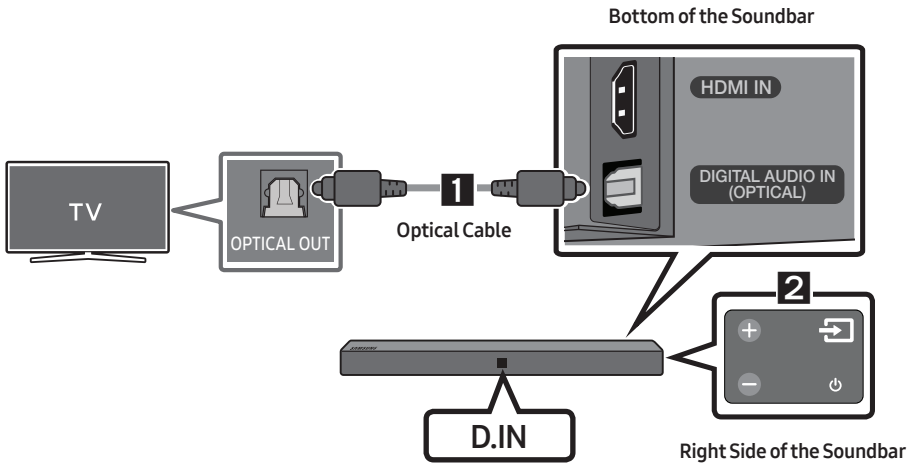

1. Connect the **DIGITAL AUDIO IN (OPTICAL)** jack on the Soundbar to the OPTICAL OUT jack of the TV with a digital optical cable.
2. Press the  (**Source**) button on the right side panel or remote control, and then select the “**D.IN**” mode.

## Auto Power Link

Auto Power Link automatically turns on the Soundbar when the TV is turned on.

1. Connect the Soundbar and a TV with a digital optical cable.
2. Press the  (**Source**) button on the right side panel or on the remote control, and then select “D.IN”.
3. Press the **Left** button on the remote control for 5 seconds to turn Auto Power Link on or off.
  - Auto Power Link is set to ON by default.  
(To turn off this function, turn off Auto Power on the Soundbar.)
  - Depending on the connected device, Auto Power Link may not function.
  - This function is only available in the “D.IN” mode.



## Connecting a TV using an HDMI Cable

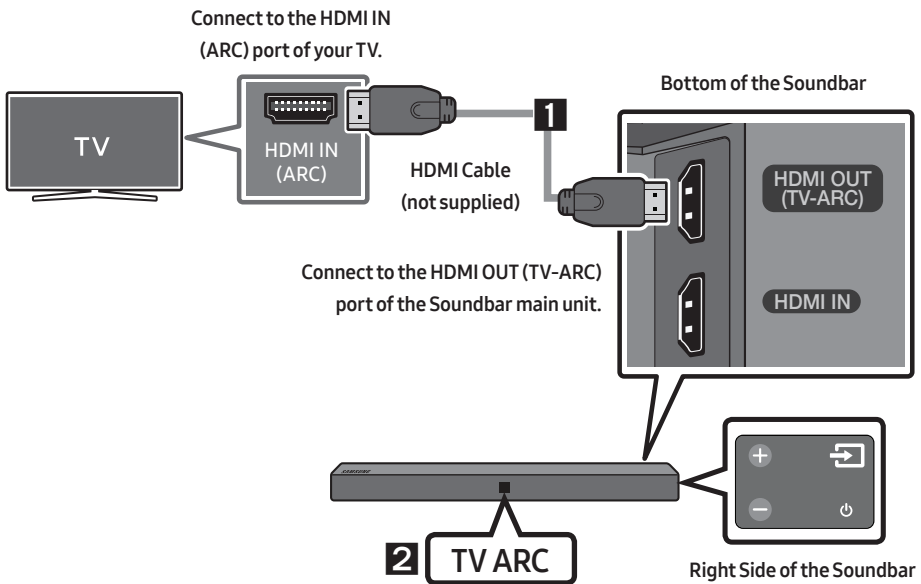

1. With the Soundbar and TV turned on, connect the HDMI cable (not supplied) as shown in the figure.
2. “TV ARC” appears in the display window of the Soundbar main unit and the Soundbar plays TV sound.
  - If TV sound is inaudible, press the  (**Source**) button on the remote control or on the right side of the Soundbar to switch to “D.IN” mode. The screen displays “D.IN” and “TV ARC” in sequence, and TV sound is played.

- If “**TV ARC**” does not appear in the display window of the Soundbar main unit, confirm that the cable is connected to the correct port.
- Use the volume buttons on the TV’s remote control to change the volume on the Soundbar.

## NOTES

- HDMI is an interface that enables the digital transmission of video and audio data with just a single connector.
- If the TV provides an ARC port, connect the HDMI cable to the HDMI IN (ARC) port.
- We recommend you use a coreless HDMI cable if possible. If you use a cored HDMI cable, use one whose diameter is less than 14 mm.
- Anynet+ must be turned on.
- This function is not available if the HDMI cable does not support ARC.

## Method 2. Connecting Wirelessly



### Connecting a TV via Bluetooth

When a TV is connected using Bluetooth, you can hear stereo sound without the hassle of cabling.

- Only one TV can be connected at a time.



### The initial connection

1. Press the  (**Source**) button on the right side panel or on the remote control, and then select “**BT**”.
2. Change “**BT**” to “**BT PAIRING**”.
  - When “**BT READY**” appears, press the  **PAIR** button on the remote control or press and hold the  (**Source**) button on the right side panel of the Soundbar for more than 5 seconds to display “**BT PAIRING**”.
3. Select Bluetooth mode on the TV. (For more information, see the TV’s manual.)
4. Select “[**AV**] **Samsung Soundbar Nxxx N-Series**” from the list on TV’s screen.
 



An available Soundbar is indicated with “**Need Pairing**” or “**Paired**” on the TV Bluetooth device list. To connect the TV to the Soundbar, select the message, and then establish a connection.

  - When the TV is connected, [**TV Name**] → “**BT**” appears on the Soundbar’s front display.
5. You can now hear TV sound from the Soundbar.



### NOTE

- After you have connected the Soundbar to your TV the first time, use the “**BT READY**” mode to reconnect. See Page 9 for details.

## If the device fails to connect

- If the previously connected Soundbar listing (e.g. “[AV] Samsung Soundbar Nxxx N-Series”) appears in the list, delete it.
- Press the  PAIR button on the remote control or in “BT” mode, press and hold the  (Source) button for more than 5 seconds on the right side of the Soundbar to switch to “BT PAIRING” mode. Then, select “[AV] Samsung Soundbar Nxxx N-Series” from the TV’s search list.

## What is the difference between BT READY and BT PAIRING?

- **BT READY** : In this mode, you can search for previously connected TVs or connect a previously connected mobile device to the Soundbar.
- **BT PAIRING** : In this mode, you can connect a new device to the Soundbar. (Press the  PAIR button on the remote control or press and hold the  (Source) button for more than 5 seconds on the right side of the Soundbar while in “BT” mode.)

## NOTES

- If asked for a PIN code when connecting a Bluetooth device, enter <0000>.
- In Bluetooth connection mode, the Bluetooth connection will be lost if the distance between the Soundbar and the Bluetooth device exceeds 10 meters.
- The Soundbar automatically turns off after 5 minutes in the Ready state.
- The Soundbar may not perform Bluetooth search or connection correctly under the following circumstances:
  - If there is a strong electrical field around the Soundbar.
  - If several Bluetooth devices are simultaneously paired with the Soundbar.
  - If the Bluetooth device is turned off, not in place, or malfunctions.
- Electronic devices may cause radio interference. Devices that generate electromagnetic waves must be kept away from the Soundbar main unit - e.g., microwaves, wireless LAN devices, etc.

## Disconnecting the Soundbar from the TV

Press the  (Source) button on the right side panel or on the remote control and switch to any mode but “BT”.

- Disconnecting takes time because the TV must receive a response from the Soundbar. (The time required may differ, depending on the TV model.)
- To cancel the automatic Bluetooth connection between the Soundbar and TV, press the  (Play/Pause) button on the remote control for 5 seconds in “BT READY” status. (Toggle On → Off)

# 05 CONNECTING AN EXTERNAL DEVICE

Connect to an external device via a wired or wireless network to play the external device's sound through the Soundbar.

## Connecting using an Optical or Analogue Audio (AUX) Cable

BD / DVD player / Set-top box /  
Game console

Right Side of the Soundbar

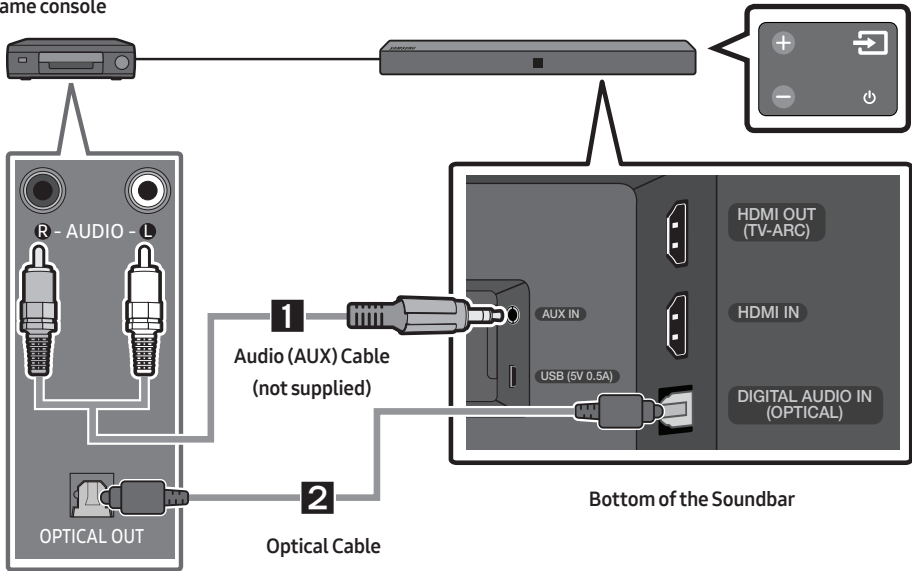

### 1 Audio (AUX) Cable

- 1 Connect **AUX IN** (Audio) on the main unit to the AUDIO OUT jack of the Source Device using an audio cable.
- 2 Select "**AUX**" mode by pressing  (**Source**) button on the right side panel or on the remote control.

### 2 Optical Cable

- 1 Connect **DIGITAL AUDIO IN (OPTICAL)** on the main unit to the OPTICAL OUT jack of the Source Device using a digital optical cable.
- 2 Select "**D.IN**" mode by pressing the  (**Source**) button on the right side panel or on the remote control.

# Connecting using an HDMI Cable

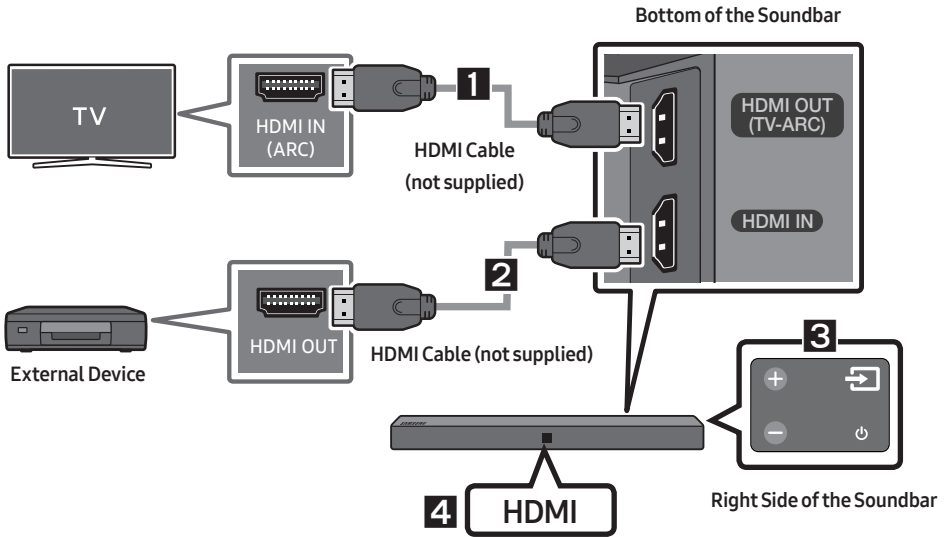

1. Connect an HDMI cable (not supplied) from the **HDMI OUT (TV-ARC)** jack on the back of the product to the HDMI IN jack on your TV.
2. Connect an HDMI cable (not supplied) from the **HDMI IN** jack on the back of the product to the HDMI OUT jack on your digital device.
3. Press the **Source** button on the right side panel or on the remote control, and then select "HDMI".
4. "HDMI" mode is displayed on the Soundbar display panel and sound plays.

## 06 CONNECTING A USB

You can play music files located on USB storage devices through the Soundbar.

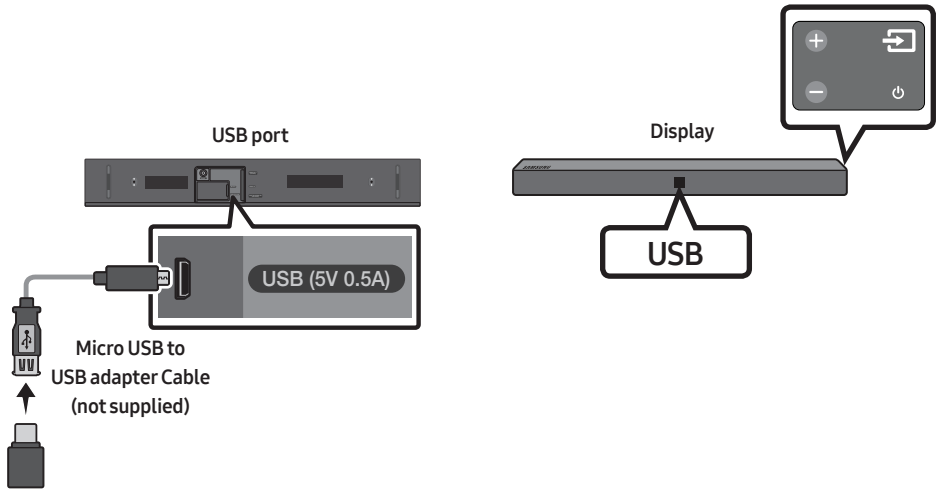

1. Connect a Micro USB to USB adapter cable with a male USB 2.0 Micro USB plug (Type B) on one end and a standard female 2.0 USB jack (Type A) on the other to the micro USB jack on your Soundbar.
  - The Micro USB to USB adapter cable is sold separately. To purchase, contact a Samsung Service Centre or Samsung Customer Care.
2. Connect your USB device to the female end of the adapter cable.
3. Press the  (**Source**) button on the right side panel or on the remote control, and then select "USB".
4. "USB" appears in the display screen.
5. Play music files from the USB storage device through the Soundbar.
  - The Soundbar automatically turns off (Auto Power Off) if no USB device has been connected for more than 5 minutes.



## File Format Type Compatibility list

Extension	Codec	Sampling Rate	Bitrate
<b>*.mp3</b>	MPEG 1 Layer2	16KHz ~ 48KHz	80kbps~320kbps
	MPEG 1 Layer3	16KHz ~ 48KHz	80kbps~320kbps
	MPEG 2 Layer3	16KHz ~ 48KHz	80kbps~320kbps
	MPEG 2.5 Layer3	16KHz ~ 48KHz	80kbps~320kbps
<b>*.wma</b>	Wave_Format_MSAudio1	16KHz ~ 48KHz	56kbps-128kbps
	Wave_Format_MSAudio2	16KHz ~ 48KHz	56kbps-128kbps
<b>*.aac</b>	AAC	16KHz ~ 96KHz	48kbps~320kbps
	AAC-LC	16KHz ~ 96KHz	128kbps~192kbps 5.1ch 320kbps
	HE-AAC	24KHz ~ 96KHz	48kbps~64kbps 5.1ch 160kbps
<b>*.wav</b>	-	16KHz ~ 48KHz	up to 3000kbps
<b>*.ogg</b>	OGG 1.1.0	16KHz ~ 48KHz	50kbps~500kbps
<b>*.flac</b>	FLAC 1.1.0, FLAC 1.2.1	16KHz ~ 96KHz	up to 3000kbps

- If there are too many folders and files stored on the USB device, it may take the Soundbar some time to access and play files.

# 07 CONNECTING A MOBILE DEVICE



## Connecting via Bluetooth

When a mobile device is connected using Bluetooth, you can hear stereo sound without the hassle of cabling.

- You cannot connect more than one Bluetooth device at a time.





### The initial connection

1. Press the  (**Source**) button on the right side panel or on the remote control, and then select “BT”.
2. Change “BT” to “BT PAIRING”.
  - When “BT READY” appears, press the  PAIR button on the remote control or press and hold the  (**Source**) button on the right side panel of the Soundbar for more than 5 seconds to display “BT PAIRING”.
3. Select “[AV] Samsung Soundbar Nxxx N-Series” from the list that appears.
  - When the Soundbar is connected to the Bluetooth device, [Bluetooth Device Name] → “BT” appears in the front display.
4. Play music files from the device, connected via Bluetooth, through the Soundbar.



### NOTE

- After you have connected the Soundbar to your mobile device the first time, use the “BT READY” mode to reconnect. See Page 15 for details.

### If the device fails to connect

- If a previously connected Soundbar listing (e.g. “[AV] Samsung Soundbar Nxxx N-Series”) appears in the list, delete it.
- Press the  PAIR button on the remote control or in “BT” mode, press and hold the  (**Source**) button for more than 5 seconds on the right side of the Soundbar to switch to “BT PAIRING” mode. Then, select “[AV] Samsung Soundbar Nxxx N-Series” from the Bluetooth device search list.

## What is the difference between BT READY and BT PAIRING?

- **BT READY** : In this mode, you can search for previously connected TVs or connect a previously connected mobile device to the Soundbar.
- **BT PAIRING** : In this mode, you can connect a new device to the Soundbar. (Press the  **PAIR** button on the remote control or press and hold the  (**Source**) button for more than 5 seconds on the right side of the Soundbar while in “**BT**” mode.)

## NOTES

- If asked for a PIN code when connecting a Bluetooth device, enter <0000>.
- In Bluetooth connection mode, the Bluetooth connection will be lost if the distance between the Soundbar and the Bluetooth device exceeds 10 meters.
- The Soundbar automatically turns off after 5 minutes in the Ready state.
- The Soundbar may not perform Bluetooth search or connection correctly under the following circumstances:
  - If there is a strong electrical field around the Soundbar.
  - If several Bluetooth devices are simultaneously paired with the Soundbar.
  - If the Bluetooth device is turned off, not in place, or malfunctions.
- Electronic devices may cause radio interference. Devices that generate electromagnetic waves must be kept away from the Soundbar main unit - e.g., microwaves, wireless LAN devices, etc.
- The Soundbar supports SBC data (44.1kHz, 48kHz).
- Connect only to a Bluetooth device that supports the A2DP (AV) function.
- You cannot connect the Soundbar to a Bluetooth device that supports only the HF (Hands Free) function.
- Once you have paired the Soundbar to a Bluetooth device, selecting “**[AV] Samsung Soundbar Nxxx N-Series**” from the device’s scanned devices list will automatically change the Soundbar to “**BT**” mode.
  - Available only if the Soundbar is listed among the Bluetooth device’s paired devices.  
(The Bluetooth device and the Soundbar must have been previously paired at least once.)
- The Soundbar will appear in the Bluetooth device’s searched devices list only when the Soundbar is displaying “**BT READY**”.
- Soundbar cannot be paired to another Bluetooth device, while using the Bluetooth function.

## Bluetooth Power On (SOUND MODE)

If a previously paired Bluetooth device tries to pair with the Soundbar when the Bluetooth Power On function is on and the Soundbar is turned off, the Soundbar turns on automatically.

1. Press and hold the **SOUND MODE** button for more than 5 seconds on the remote while the Soundbar is turned on.
2. “**ON-BLUETOOTH POWER**” appears on the Soundbar’s display.

## Disconnecting the Bluetooth device from a Soundbar

You can disconnect a Bluetooth device from the Soundbar. For instructions, see the Bluetooth device's user manual.

- The Soundbar will be disconnected.
- When the Soundbar is disconnected from the Bluetooth device, the Soundbar will display **"BT DISCONNECTED"** on the front display.

## Disconnecting the Soundbar from the Bluetooth device

Press the  (**Source**) button on the right side panel or on the remote control, and then change to any mode except **"BT"**.

- Disconnecting takes time because the Bluetooth device must receive a response from the Soundbar. (Disconnection time may differ, depending on the Bluetooth device)
- When the Soundbar is disconnected from the Bluetooth device, the Soundbar will display **"BT DISCONNECTED"** on the front display.

### **NOTES**

- In Bluetooth connection mode, the Bluetooth connection will be lost if the distance between the Soundbar and the Bluetooth device exceeds 10 meters.
- The Soundbar automatically turns off after 5 minutes in the Ready state.

### **More About Bluetooth**

Bluetooth is a technology that enables Bluetooth-compliant devices to interconnect easily with each other using a short wireless connection.

- A Bluetooth device may cause noise or malfunction, depending on usage, if:
  - A part of your body is in contact with the receiving/transmitting system of the Bluetooth device or the Soundbar.
  - It is subject to electrical variation from obstructions caused by a wall, corner, or office partition.
  - It is exposed to electrical interference from same frequency-band devices including medical equipment, microwave ovens, and wireless LANs.
- Pair the Soundbar with the Bluetooth device while they are close together.
- The further the distance between the Soundbar and Bluetooth device, the worse the quality is. If the distance exceeds the Bluetooth operational range, the connection is lost.
- In poor reception areas, the Bluetooth connection may not work properly.
- The Bluetooth connection only works when it is close to the unit. The connection will be automatically cut off if the Bluetooth device is out of range. Even within range, the sound quality may be degraded by obstacles such as walls or doors.
- This wireless device may cause electric interference during its operation.

# Using the Samsung Audio Remote App

## Installing the Samsung Audio Remote App

To control the Soundbar with your smart device and the Samsung Audio Remote app, download the Samsung Audio Remote app from the Google Play store.

Market search : Samsung Audio Remote



## Launching the Samsung Audio Remote App

To launch and use the Samsung Audio Remote app, touch the Audio Remote icon on your smart device, and then follow the directions on the screen.

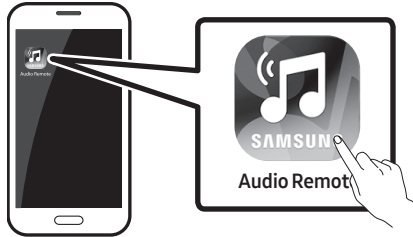







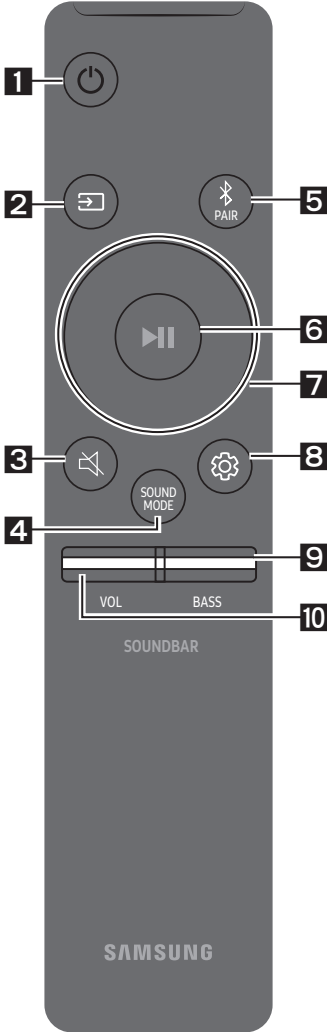





- The Samsung Audio Remote app is only compatible with Android mobile phones and mobile devices running Android OS 3.0 or later.





# 08 USING THE REMOTE CONTROL

## How to Use the Remote Control

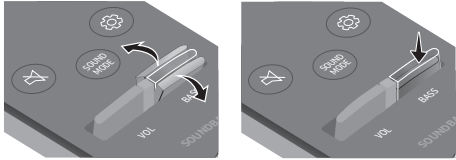

<p><b>1</b></p>	 <b>Power</b>	<p>Turns the Soundbar on and off.</p>
<p><b>2</b></p>	 <b>Source</b>	<p>Press to select a source connected to the Soundbar.</p> <ul style="list-style-type: none"> <li>• <b>BT PAIRING</b> mode To turn on "BT PAIRING" mode, press and hold the  (<b>Source</b>) button for more than 5 seconds.</li> </ul>
<p><b>3</b></p>	 <b>Mute</b>	<p>Press the  (<b>Mute</b>) button to mute the sound. Press it again to unmute the sound.</p>
<p><b>4</b></p>	 <b>SOUND MODE</b>	<p>You can select the desired sound effect by choosing <b>STANDARD</b> or <b>SURROUND</b>.</p> <ul style="list-style-type: none"> <li>• <b>DRC (Dynamic Range Control)</b> Lets you apply dynamic range control to Dolby Digital tracks. If you press and hold the <b>SOUND MODE</b> button while in standby mode, DRC (Dynamic Range Control) turns on or off. With the DRC turned on, loud sound is reduced. (The sound may be distorted.)</li> <li>• <b>Bluetooth Power</b> This feature automatically turns Soundbar on when receiving a connection request from a previously connected TV or Bluetooth device. The setting is On by default. <ul style="list-style-type: none"> <li>– Press and hold the <b>SOUND MODE</b> button for more than 5 seconds to turn off Bluetooth Power function.</li> </ul> </li> </ul>

<p><b>5</b></p>	 <p><b>Bluetooth PAIR</b></p>	<p>Press the  <b>PAIR</b> button. “<b>BT PAIRING</b>” appears in the Soundbar’s display. You can connect to a new Bluetooth device in this mode by selecting the device from the Bluetooth device search list.</p>
<p><b>6</b></p>	 <p><b>Play / Pause</b></p>	<p>Press the  button to pause a music file temporarily. When you press the button again, the music file plays.</p> <ul style="list-style-type: none"> <li>• <b>Auto Power Down Function</b> The unit turns off automatically in the following situations. <ul style="list-style-type: none"> <li>– <b>D.IN / HDMI / BT / USB Mode</b> : If there is no audio signal for 5 minutes.</li> <li>– <b>AUX Mode</b> : <ul style="list-style-type: none"> <li>– If the Audio (AUX) Cable is disconnected for 5 minutes.</li> <li>– If there is no KEY input for 8 hours when the Audio (AUX) Cable is connected. (Auto Power Down function can be turned off only in that case.)</li> <li>– To turn off Auto Power Down function, while in “<b>AUX</b>” mode, press and hold the  button for 5 seconds. “<b>ON-AUTO POWER DOWN</b>” / “<b>OFF-AUTO POWER DOWN</b>” appears on the display.</li> </ul> </li> </ul> </li> </ul>
<p><b>7</b></p>	 <p><b>Up/Down/ Left/Right</b></p>	 <p><b>Press the indicated areas to select Up/Down/Left/Right.</b></p> <p>Press Up/Down/Left/Right on the button to select or set functions.</p> <ul style="list-style-type: none"> <li>• <b>Repeat</b> To use the Repeat function in “<b>USB</b>” mode, press the <b>Up</b> button.</li> <li>• <b>Music Skip</b> Press the <b>Right</b> button to select the next music file. Press the <b>Left</b> button to select the previous music file.</li> <li>• <b>Anynet+ / Auto Power Link</b> You can turn Anynet+ and Auto Power Link on or off. Anynet+ and Auto Power Link are controlled by the <b>Right</b> and <b>Left</b> buttons respectively. <ul style="list-style-type: none"> <li>– Anynet+ : If the Soundbar is connected to a Samsung TV through an HDMI cable, you can control your Soundbar with a Samsung TV remote control. Press and hold the <b>Right</b> button for 5 seconds to toggle Anynet+ ON and OFF.</li> <li>– Auto Power Link : If the Soundbar is connected to your TV through a digital optical cable, the Soundbar can automatically turn on when you turn on your TV. Press and hold the <b>Left</b> button for 5 seconds to toggle Auto Power Link ON and OFF.</li> <li>– Anynet+ / Auto Power Link are set to ON by default.</li> </ul> </li> </ul>

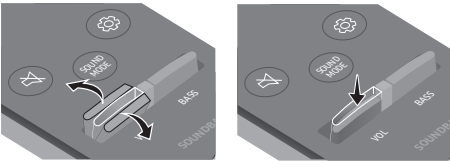
	<ul style="list-style-type: none"> <li>• <b>Volume restriction function</b> Because it may damage hearing when the power is turned on at high volumes, it adjusts the volume to 20 when the set volume is higher than 20. <ul style="list-style-type: none"> <li>– The default value for Volume restriction is off. The set volume is maintained even when the power is turned off.</li> <li>– To change the setting, press and hold the <b>Down</b> button on the remote control for 5 seconds. With the volume restriction off, "V FREE" appears on the front display and with the function on, "V LOCK" appears.</li> </ul> </li> </ul>
<p><b>8</b></p>  <p><b>Sound Control</b></p>	<p>You can select from <b>TREBLE</b>, <b>AUDIO SYNC</b>, <b>REAR LEVEL</b>, or <b>REAR SPEAKER ON/OFF</b>.</p> <ul style="list-style-type: none"> <li>• To adjust the <b>TREBLE</b> volume, select Sound Control <b>TREBLE</b>, and then use the <b>Up/Down</b> buttons to adjust the volume within the -6 to +6 range.</li> <li>• Press and hold the  (<b>Sound Control</b>) button for about 5 seconds to adjust the sound for each frequency band. 150Hz, 300Hz, 600Hz, 1.2KHz, 2.5KHz, 5KHz, and 10KHz are selectable (<b>Left/Right</b>) and each can be adjusted to a setting between -6 ~ +6 (<b>Up/Down</b>).</li> <li>• If the video and audio between the TV and your Soundbar are not synchronised, select <b>AUDIO SYNC</b> in Sound Settings, and then set audio delay between 0~300 milliseconds by using the <b>Up/Down</b> buttons. (Except "USB" mode)</li> <li>• If surround speakers (not supplied) are connected, select <b>REAR LEVEL</b> and use the <b>Up/Down</b> buttons to adjust the volume within the -6 to +6 range. The <b>REAR SPEAKER</b> function can be turned <b>ON/OFF</b> by using the <b>Up/Down</b> buttons.</li> <li>• <b>AUDIO SYNC</b> is only supported in some functions.</li> </ul>
<p><b>9</b></p>  <p><b>BASS</b></p>	 <p>Push the button up or down to adjust the bass volume within the -6 to +6 range. To set the bass volume level to 0, press the button.</p>
<p><b>10</b></p>  <p><b>VOL</b></p>	 <p>Push the button up or down to adjust the volume.</p> <ul style="list-style-type: none"> <li>• <b>Mute</b> Press the <b>VOL</b> button to mute the sound. Press it again to unmute the sound.</li> </ul>





# Adjusting the Soundbar volume with a TV remote control

Use the TV menu to set the TV speaker on a Samsung TV to external speakers.  
(For more information, see the TV's user manual.)

- After installing the Soundbar, you can adjust the Soundbar's volume using the IR remote control that came with a Samsung TV. (If you do not want to use this function, when the Soundbar is on, push the **BASS** button up and hold it for 5 seconds. "OFF-TV REMOTE" appears in the Soundbar's display and the function turns off.)  
To adjust the volume using only the Samsung TV remote control, push the **BASS** button up and hold it for more than 5 seconds until "SAMSUNG-TV REMOTE" appears in the Soundbar display.
  - Each time you push the **BASS** button up and hold it for 5 seconds, the mode switches in the following order: "SAMSUNG-TV REMOTE" (Default mode) → "OFF-TV REMOTE" → "ALL-TV REMOTE".
- To adjust the Soundbar volume with the remote control that came with a TV made by a third party manufacturer, turn the Soundbar on, push the **BASS** button up and hold it for 5 seconds ("OFF-TV REMOTE" appears on the Soundbar's display), release the **BASS** button, and then push the **BASS** button up and hold it again for more than 5 seconds. ("ALL-TV REMOTE" appears on the Soundbar's display.)
  - This function may not be available, depending on the remote control.
  - Manufacturers supporting this function:  
VIZIO, LG, Sony, Sharp, PHILIPS, PANASONIC, TOSHIBA, GRUNDIG, Hisense, RCA

## Using the Hidden Buttons

Hidden Button		Reference page
Remote Control Button	Function	
BASS	TV remote control On/Off (Standby)	page 21
 (Source)	BT Paring	page 18
▶   (Play / Pause)	Auto Power Down On/Off (AUX mode)	page 19
	Initialise (Standby)	page 26
	BT Ready	page 9
Left	Auto Power Link ON/OFF	page 19
Right	Anynet+ ON/OFF	page 19
Down	Volume restriction On/Off	page 20
 (Sound Control)	7 Band EQ	page 20
SOUND MODE	DRC ON/OFF (Standby)	page 18
	Bluetooth Power	page 18

## Output specifications for the different sound effect modes

Effect		Input	Output	
			Except Wireless Rear Speaker Kit	Include Wireless Rear Speaker Kit
 <b>SOUND MODE</b>	STANDARD	2.0 ch	2.0 ch	4.0 ch
		5.1 ch	2.0 ch	4.0 ch
	SURROUND	2.0 ch	2.0 ch	4.0 ch
		5.1 ch	2.0 ch	4.0 ch

- Samsung Wireless Rear Speaker Kit can be purchased separately. To purchase a Kit, contact the vendor you purchased the Soundbar from.

# 09 INSTALLING THE WALL MOUNT

## Installation Precautions

- Install on a vertical wall only.
- Do not install in a place with high temperature or humidity.
- Verify whether the wall is strong enough to support the product's weight. If not, reinforce the wall or choose another installation point.
- Purchase and use the fixing screws or anchors appropriate for the kind of wall you have (plaster board, iron board, wood, etc.). If possible, fix the support screws into wall studs.
- Purchase wall mounting screws according to the type and thickness of the wall you want to mount the Soundbar on.
  - Diameter: M5
  - Length: 35 mm or longer recommended.
- Connect cables from the unit to external devices before you install the Soundbar on the wall.
- Make sure the unit is turned off and unplugged before you install it. Otherwise, it may cause an electric shock.

## Wallmount Components

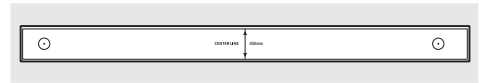

Wall Mount Guide



Holder-Screw (2 EA)

Screw (2 EA)



Bracket-Wall Mount (2 EA)

1. Place the **Wall Mount Guide** against the wall surface.
  - The **Wall Mount Guide** must be level.
  - If your TV is mounted on the wall, install the Soundbar at least 5 cm below the TV.

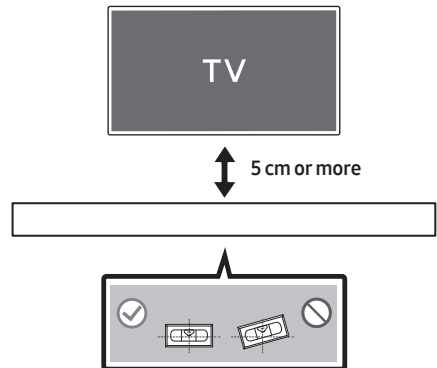

- Align the Paper Template's **Centre Line** with the centre of your TV (if you are mounting the Soundbar below your TV), and then fix the **Wall Mount Guide** to the wall using tape.
  - If you are not mounting below a TV, place the **Centre Line** in the centre of the installation area.

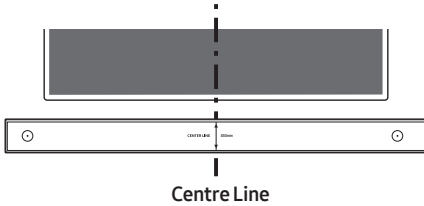

- Use a sharp object, such as a pen or pencil, to mark the holes' positions, and then remove the **Wall mount Guide**.

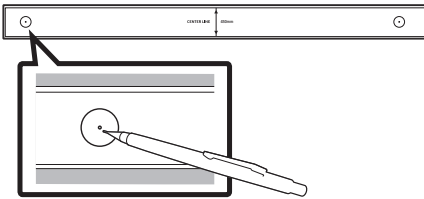

- Using an appropriately sized drill bit, drill a hole in the wall at each marking.
  - If the markings do not correspond to the positions of studs, make sure you insert appropriate anchors or mollies into the holes before you insert the support screws. If you use anchors or mollies, make sure the holes you drill are large enough for the anchors or mollies you use.

- Push a screw (not supplied) through each **Holder-Screw**, and then screw each screw firmly into a support screw hole.

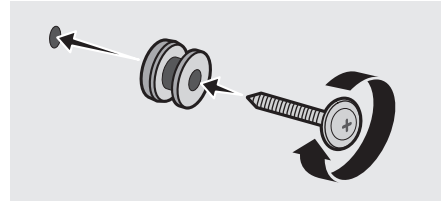

- Install the 2 **Bracket-Wall Mounts** in the correct orientation on the bottom of the Soundbar using 2 **Screws**.

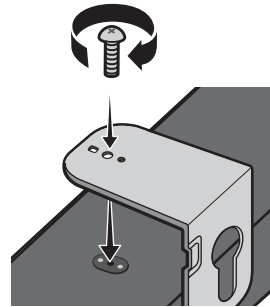

- When assembling, make sure the hanger part of the **Bracket-Wall Mounts** are located behind the rear of the Soundbar.

**Rear of Soundbar**

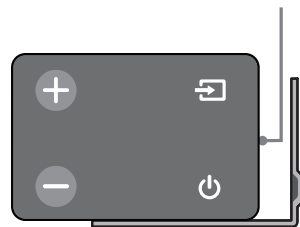

**Right end of Soundbar**

7. Install the Soundbar with the attached **Bracket-Wall Mounts** by hanging the **Bracket-Wall Mounts** on the **Holder-Screws** on the wall.

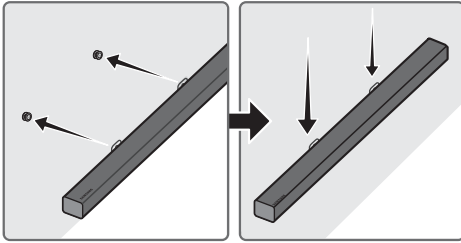

8. Slide the Soundbar down as shown below so that the **Bracket-Wall Mounts** rest securely on the **Holder-Screws**.
- Insert the **Holder-Screws** into the wide (bottom) part of the **Bracket-Wall Mounts**, and then slide the **Bracket-Wall Mounts** down so that **Bracket-Wall Mounts** rest securely on the **Holder-Screws**.

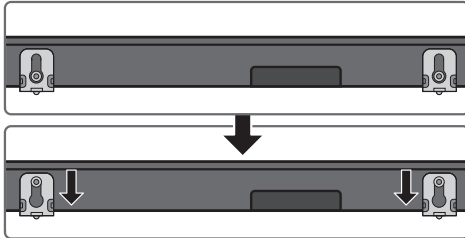

## 10 SOFTWARE UPDATE

Samsung may offer updates for the Soundbar's system firmware in the future.

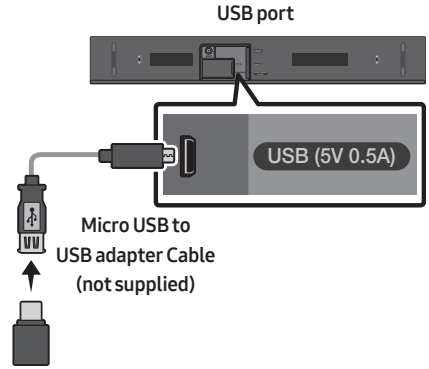

If an update is offered, you can update the firmware by connecting a USB device with the firmware update stored on it to the USB port on your Soundbar.

For more information about how to download update files, go to the Samsung Electronics website at ([www.samsung.com](http://www.samsung.com) → Support). Then, enter or select the model number of your Soundbar, select the Software & Apps option, and then Downloads. Note that the option names can vary.

## Updating Procedure

1. Connect a Micro USB to USB adapter cable with a male USB 2.0 Micro USB plug (Type B) on one end and a standard female 2.0 USB jack (Type A) on the other end to the micro USB jack on your Soundbar.
  - The Micro USB to USB adapter cable is sold separately. To purchase, contact a Samsung Service Centre or Samsung Customer Care.
2. Follow the steps below to download the product software:  
Go to the Samsung website at (samsung.com) → search for the model name - select the customer support option (the option name is subject to change)
3. Save the downloaded software to a USB stick and select "Extract Here" to unzip the folder.
4. Turn off the Soundbar and connect the USB stick containing the software update to the female port on a Micro USB adapter cable. Connect the cable to the USB port on the Soundbar.
5. Turn on the Soundbar. Within 3 minutes, "**UPDATE**" is displayed and updating begins.
6. When the update finishes, the Soundbar turns off. Press the ►|| button on the remote control for 5 seconds. "**INIT**" appears on the display and then the Soundbar turns off. The update is complete.
  - This product has a DUAL BOOT function. If the firmware fails to update, you can update the firmware again.

## If UPDATE is not displayed

1. Turn off the Soundbar, disconnect and then reconnect the USB storage device that contains the update files to the Soundbar's USB port.
2. Disconnect the Soundbar's power cord, reconnect it, and then turn on the Soundbar.
  - Updating firmware may not work properly if audio files supported by the Soundbar are stored in the USB storage device.
  - Do not disconnect the power or remove the USB device while updates are being applied. The main unit will turn off automatically after completing the firmware update.
  - After update is completed, the user setup in Soundbar is initialised. We recommend you write down your settings so that you can easily reset them after the update. If the software update fails, check if the USB stick is defective.
  - Mac OS users should use MS-DOS (FAT) as the USB format.
  - Updating via USB may not be available, depending on the USB storage device manufacturer.

# 11 TROUBLESHOOTING

Before seeking assistance, check the following.

## **The unit will not turn on.**

### **Is the power cord plugged into the outlet?**

→ Connect the power plug to the outlet.

## **A function does not work when the button is pressed.**

### **Is there static electricity in the air?**

→ Disconnect the power plug and connect it again.

## **Sound dropouts occur in BT mode.**

→ See the Bluetooth connection sections on pages 8 and 14.

## **Sound is not produced.**

### **Is the Mute function on?**

→ Press the **VOL** button to cancel the function.

### **Is the volume set to minimum?**

→ Adjust the Volume.

## **The remote control does not work.**

### **Are the batteries drained?**

→ Replace with new batteries.

### **Is the distance between the remote control and Soundbar main unit too far?**

→ Move the remote control closer to the Soundbar main unit.

## 12 LICENCE

---



Manufactured under license from Dolby Laboratories. Dolby, Dolby Audio, Pro Logic, and the double-D symbol are trademarks of Dolby Laboratories.



For DTS patents, see <http://patents.dts.com>.  
Manufactured under license from DTS Licensing Limited. DTS, the Symbol, DTS in combination with the Symbol, and DTS 2.0 Channel are registered trademarks or trademarks of DTS, Inc. in the United States and/or other countries. © DTS, Inc. All Rights Reserved.



The terms HDMI and HDMI High-Definition Multimedia Interface, and the HDMI Logo are trademarks or registered trademarks of HDMI Licensing LLC in the United States and other countries.

## 13 OPEN SOURCE LICENCE NOTICE

To send inquiries and requests regarding open sources, contact Samsung via Email ([oss.request@samsung.com](mailto:oss.request@samsung.com)).

## 14 IMPORTANT NOTES ABOUT SERVICE

- Figures and illustrations in this User Manual are provided for reference only and may differ from actual product appearance.
- An administration fee may be charged if either
  - (a) an engineer is called out at your request and there is no defect with the product (i.e. where the user manual has not been read).
  - (b) you bring the unit to a repair centre and there is no defect with the product (i.e. where the user manual has not been read).
- You will be informed of the administration fee amount before a technician visits.



# 15 SPECIFICATIONS AND GUIDE

## Specifications

GENERAL	USB	5V/0.5A
	Weight	3.0 kg
	Dimensions (W x H x D)	640.0 x 71.0 x 100.3 mm
	Operating Temperature Range	+5°C to +35°C
	Operating Humidity Range	10 % ~ 75 %
Supported play formats (DTS 2.0 sound is played in DTS format.)		LPCM 2ch, Dolby Audio™ (supporting Dolby® Digital), DTS
Wireless device output power	BT max transmitter power	100mW at 2.4GHz – 2.4835GHz
	SRD max transmitter power	25mW at 5.725GHz – 5.825GHz

### NOTES

- Samsung Electronics Co., Ltd reserves the right to change the specifications without notice.
- Weight and dimensions are approximate.

Overall Standby Power Consumption (W)		2.9W
Bluetooth	Port deactivation method	Press and hold the <b>SOUND MODE</b> button for more than 5 seconds to turn off Bluetooth Power function.

- Hereby, Samsung Electronics, declares that this equipment is in compliance with Directive 2014/53/EU.

The full text of the EU declaration of conformity is available at the following internet address: <http://www.samsung.com> go to Support > Search Product Support and enter the model name.

This equipment may be operated in all EU countries.





### **[Correct disposal of batteries in this product]**

#### **(Applicable in countries with separate collection systems)**

This marking on the battery, manual or packaging indicates that the batteries in this product should not be disposed of with other household waste at the end of their working life. Where marked, the chemical symbols Hg, Cd or Pb indicate that the battery contains mercury, cadmium or lead above the reference levels in EC Directive 2006/66.

If batteries are not properly disposed of, these substances can cause harm to human health or the environment.

To protect natural resources and to promote material reuse, please separate batteries from other types of waste and recycle them through your local, free battery return system.



### **Correct Disposal of This Product (Waste Electrical & Electronic Equipment)**

#### **(Applicable in countries with separate collection systems)**

This marking on the product, accessories or literature indicates that the product and its electronic accessories (e.g. charger, headset, USB cable) should not be disposed of with other household waste at the end of their working life. To prevent possible harm to the environment or human health from uncontrolled waste disposal, please separate these items from other types of waste and recycle them responsibly to promote the sustainable reuse of material resources.

Household users should contact either the retailer where they purchased this product, or their local government office, for details of where and how they can take these items for environmentally safe recycling.







Business users should contact their supplier and check the terms and conditions of the purchase contract. This product and its electronic accessories should not be mixed with other commercial wastes for disposal.

For information on Samsung's environmental commitments and product specific regulatory obligations e.g. REACH, WEEE, Batteries, visit:  
[http://www.samsung.com/uk/aboutsamsung/samsungelectronics/corporatecitizenship/data\\_corner.html](http://www.samsung.com/uk/aboutsamsung/samsungelectronics/corporatecitizenship/data_corner.html)

# SICHERHEITSINFORMATIONEN

## HINWEISE ZUR SICHERHEIT

ZUR VERMEIDUNG VON STROMSCHLÄGEN DARF DIESES GERÄT NICHT GEÖFFNET WERDEN. ES ENTHÄLT KEINE BAUTEILE, DIE VOM BENUTZER GEWARTET ODER REPARIERT WERDEN KÖNNEN. WARTUNGS- UND REPARATURARBEITEN DÜRFEN NUR VON FACHPERSONAL AUSGEFÜHRT WERDEN.

	<b>ACHTUNG</b> <b>GEFAHR ELEKTRISCHER SCHLÄGE! GERÄT NICHT ÖFFNEN!</b>	
	Dieses Symbol zeigt an, dass im Inneren Hochspannung vorhanden ist. Es ist gefährlich, Teile im Inneren dieses Bildschirms zu berühren.	
	Dieses Symbol weist darauf hin, dass diesem Gerät wichtige Anweisungen zum Betrieb und zur Wartung beigelegt sind.	
	Produkt der Klasse-II: Dieses Symbol zeigt an, dass das Gerät keinen elektrischen Erdungsanschluss (Masse) benötigt.	
	Wechselspannung: Dieses Symbol zeigt an, dass es sich bei der mit diesem Symbol gekennzeichneten Nennspannung um eine Wechselspannung handelt.	
	Gleichspannung: Dieses Symbol zeigt an, dass es sich bei der mit diesem Symbol gekennzeichneten Nennspannung um eine Gleichspannung handelt.	
	Achtung! Gebrauchsanweisung beachten: Dieses Symbol weist den Benutzer an, weitere sicherheitsrelevante Informationen der Gebrauchsanweisung zu entnehmen.	

## WARNUNG

- Setzen Sie das Gerät nicht Nässe oder Feuchtigkeit aus, um die Gefahr eines Brandes bzw. eines elektrischen Schlags zu vermeiden.

## ACHTUNG

- UM ELEKTRISCHE SCHLÄGE ZU VERMEIDEN, RICHTEN SIE DEN BREITEN KONTAKTSTIFT DES STECKERS AN DEM BREITEN STECKPLATZ AUS, UND STECKEN SIE DEN STECKER VOLL EIN.
- Dieses Gerät darf nur an eine Netzsteckdose mit Schutzerdung angeschlossen werden.
- Um das Gerät vom Netzbetrieb zu trennen, muss der Stecker aus der Netzsteckdose gezogen werden. Deshalb sollte der Netzstecker jederzeit zugänglich und leicht trennbar sein.
- Das Gerät keinem Spritz- oder Tropfwasser aussetzen. Keine mit Flüssigkeit gefüllten Behälter, wie Vasen auf das Gerät stellen.
- Um das Gerät vollständig auszuschalten, muss der Netzstecker aus der Steckdose gezogen werden. Somit muss der Netzstecker immer bequem erreichbar sein.

# HINWEISE

1. Stellen Sie sicher, dass die Stromversorgung in Ihrem Haushalt den auf dem Etikett auf der Unterseite des Geräts angegebenen Anforderungen entspricht. Stellen Sie Ihr Produkt horizontal auf einer geeigneten Unterlage (Möbel) auf, so dass rundherum ausreichend Platz 7~10 cm zur Belüftung bleibt. Achten Sie darauf, dass die Belüftungsöffnungen nicht abgedeckt sind. Stellen Sie das Gerät nicht auf Verstärker oder andere Geräte, die heiß werden können. Das Gerät ist für Dauerbetrieb eingerichtet. Um das Gerät vollständig auszuschalten, den Stecker aus der Steckdose ziehen. Ziehen Sie den Netzstecker des Geräts wenn Sie beabsichtigen, es für längere Zeit nicht zu nutzen.
2. Ziehen Sie bei Gewittern das Stromkabel aus der Steckdose. Durch Blitze verursachte Spannungsspitzen können zur Beschädigung des Geräts führen.
3. Halten Sie das Gerät von direkter Sonneneinstrahlung oder anderen Wärmequellen fern. Dies kann zu einer Überhitzung führen und zu einer Fehlfunktion des Geräts führen.
4. Schützen Sie das Produkt vor Feuchtigkeit (z. B. Vasen), übermäßiger Hitze (z. B. Kamine) oder Geräten, die starke magnetische oder elektrische Felder erzeugen. Trennen Sie das Netzkabel bei Fehlfunktionen des Geräts von der Stromversorgung. Ihr Produkt ist nicht für den gewerblichen Einsatz vorgesehen. Verwenden Sie dieses Produkt nur für den privaten Bereich. Wenn Ihr Produkt oder die CD bei kalten Temperaturen aufbewahrt wurden, kann Kondensation auftreten. Wenn Sie das Gerät bei kalten Temperaturen transportiert haben, warten Sie mit der Inbetriebnahme circa 2 Stunden, bis das Gerät Raumtemperatur erreicht hat.

5. Die in diesem Produkt verwendeten Batterien enthalten umweltschädliche Chemikalien. Entsorgen Sie die Batterien nicht im Hausmüll. Entsorgen Sie Batterien niemals in einem Feuer. Schließen Sie die Batterien nicht kurz, zerlegen und überhitzen Sie sie nicht. Bei unsachgemäßem Austausch von Batterien besteht Explosionsgefahr. Setzen Sie nur Batterien des gleichen oder eines gleichwertigen Typs ein.

## ÜBER DIESES HANDBUCH

Das Benutzerhandbuch hat zwei Teile: dieses einfache BENUTZERHANDBUCH auf Papier und ein detailliertes VOLLSTÄNDIGES HANDBUCH, welches Sie herunterladen können.



### BENUTZERHANDBUCH

Siehe dieses Handbuch für Sicherheitshinweise, Produktinstallation, Komponenten, Verbindungen und Produktspezifikationen.



### VOLLSTÄNDIGES HANDBUCH

Sie können auf die VOLLSTÄNDIGES HANDBUCH im Online-Kundendienstcenter von Samsung durch Scannen des QR-Codes zugreifen. Um die Gebrauchsanweisung auf Ihrem PC oder Mobilgerät anzusehen, laden Sie sich die Gebrauchsanweisung im Dokumentenformat von der Samsung-Webseite herunter.  
(<http://www.samsung.com/support>)

Design und technische Daten können sich ohne vorherige Ankündigung ändern.

# INHALT

<b>01</b>	<b>Überprüfen der Komponenten</b>	<b>2</b>
	Einlegen der Batterien vor der Verwendung der Fernbedienung (AA-Batterien X 2)	2
<b>02</b>	<b>Produktübersicht</b>	<b>3</b>
	Vorderseite / rechte Seite der Soundbar	3
	Unterseite der Soundbar	4
<b>03</b>	<b>Anschliessen der Soundbar</b>	<b>5</b>
	Stromanschluss	5
<b>04</b>	<b>Anschluss an ihr Fernsehgerät</b>	<b>6</b>
	Methode 1. Verbindung mit einem Kabel	6
	– Verbindung mit einem optischen Kabel	6
	– Einen Fernseher über ein HDMI-Kabel verbinden	7
	Methode 2. Drahtlose Verbindung	8
	– Verbindung eines Fernsehers per Bluetooth	8
<b>05</b>	<b>Verbindung Mit Einem Externen Gerät Herstellen</b>	<b>10</b>
	Verbindung mit einem optischen oder analogen Audio (AUX)-Kabel	10
	Über ein HDMI-Kabel verbinden	11
<b>06</b>	<b>Anschliessen eines USB</b>	<b>12</b>

<b>07</b>	<b>Anschliessen eines Mobilgeräts</b>	<b>14</b>
	Anschließen per Bluetooth	14
	Samsung Audio Remote App verwenden	17
	– Installieren der Samsung Audio Remote App	17
	– Starten der Samsung Audio Remote App	17
<b>08</b>	<b>Verwenden der Fernbedienung</b>	<b>18</b>
	So verwenden Sie die Fernbedienung	18
	Anpassen der Soundbar-Lautstärke mit einer TV-Fernbedienung	21
	Verwenden der verborgenen Tasten	22
	Ausgabe-Spezifikationen für die unterschiedlichen Sound-Effekt-Modi	22
<b>09</b>	<b>Installieren der Wandhalterung</b>	<b>23</b>
	Vorsichtsmaßnahmen für die Installation	23
	Komponenten für die Anbringung an der Wand	23
<b>10</b>	<b>Softwareaktualisierung</b>	<b>25</b>
	Updateverfahren	26
	Wenn UPDATE nicht angezeigt wird	26
<b>11</b>	<b>Fehlerbehebung</b>	<b>27</b>
<b>12</b>	<b>Lizenz</b>	<b>28</b>
<b>13</b>	<b>Bekanntmachung zu Open Source Lizenzen</b>	<b>28</b>
<b>14</b>	<b>Wichtige Hinweise zum Kundendienst</b>	<b>28</b>
<b>15</b>	<b>Spezifikationen und Leitfaden</b>	<b>29</b>
	Technische daten	29

# 01 ÜBERPRÜFEN DER KOMPONENTEN

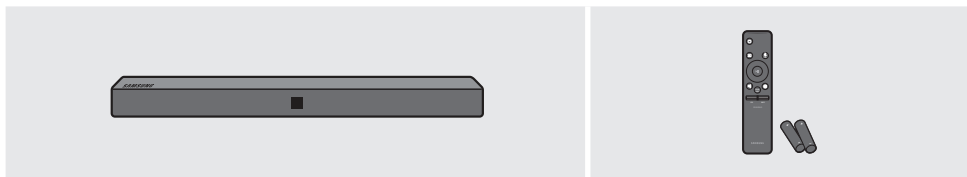

Soundbar-Hauptgerät

Fernbedienung / Batterien

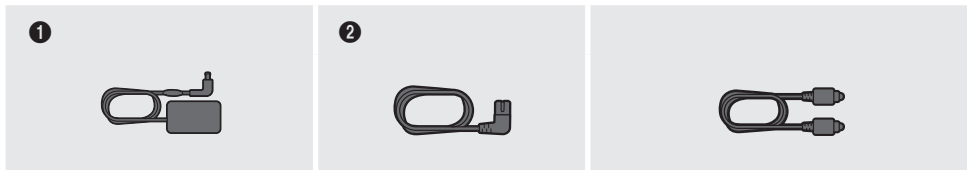

1  
Netzadapter  
(Hauptgerät)

2  
Stromkabel  
(Netzadapter)

Optisches Kabel

- Weitere Informationen zur benötigten Stromversorgung und zum Stromverbrauch finden Sie auf dem Etikett am Gerät. (Etikett: Unterseite des Soundbar-Hauptgeräts)
- Die Stromanschlusskomponenten sind gekennzeichnet (**1**, **2**). Weitere Informationen zu den Stromanschlüssen finden Sie auf Seite 5.
- Siehe Seite 23 zu den Wandhalterungskomponenten.
- Micro-USB-auf-USB-Adapter- und HDMI-Kabel sind separat erhältlich. Wenden Sie sich hierzu an ein Samsung Servicezentrum oder den Kundendienst von Samsung.
- Das Aussehen des Zubehörs kann etwas von den Abbildungen oben abweichen.

## Einlegen der Batterien vor der Verwendung der Fernbedienung (AA-Batterien X 2)

Schieben Sie den Batteriedeckel in Pfeilrichtung, bis er vollständig entfernt ist.

Legen Sie 2 AA-Batterien (1,5V) so ausgerichtet ein, dass ihre Polarität richtig ist. Schieben Sie den Batteriedeckel wieder vollständig zurück.

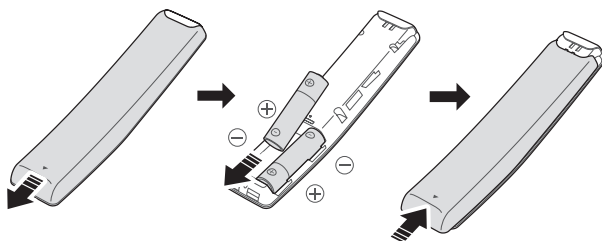

# 02 PRODUKTÜBERSICHT

## Vorderseite / rechte Seite der Soundbar

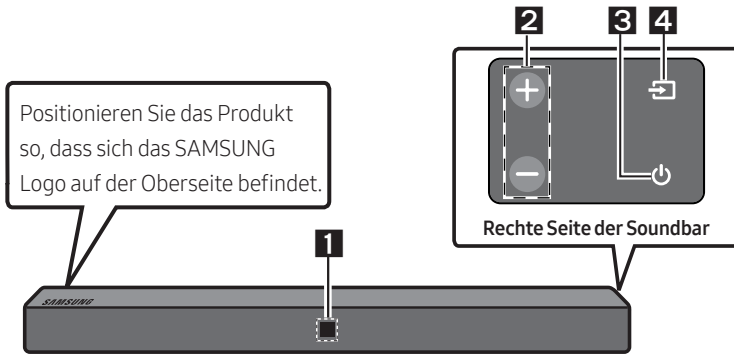

<b>1</b>	<b>Anzeige</b> Zeigt den Status und den aktuellen Modus des Produkts an.														
<b>2</b>	<b>+/- (Lautstärke)-Taste</b> Stellt die Lautstärke ein. <ul style="list-style-type: none"><li>• Der Lautstärkepegel wird beim Einstellen auf der vorderen Anzeige der Soundbar angezeigt.</li></ul>														
<b>3</b>	<b>⏻ (Strom)-Taste</b> Schaltet den Strom ein und aus.														
<b>4</b>	<b>📶 (Quelle)-Taste</b> Wählt den Quelleneingangsmodus aus. <table border="1"><thead><tr><th>Eingangsmodus</th><th>Anzeige</th></tr></thead><tbody><tr><td>Optischer digitaler Eingang</td><td>D.IN</td></tr><tr><td>ARC (HDMI OUT)-Eingang</td><td>D.IN → TV ARC (Automatische Umwandlung)</td></tr><tr><td>AUX-Eingang</td><td>AUX</td></tr><tr><td>HDMI-Eingang</td><td>HDMI</td></tr><tr><td>BLUETOOTH-Modus</td><td>BT</td></tr><tr><td>USB-Modus</td><td>USB</td></tr></tbody></table> <ul style="list-style-type: none"><li>• Zum Einschalten des Modus „<b>BT PAIRING</b>“ schalten Sie die Quelle auf den Modus „<b>BT</b>“ um und halten Sie dann die taste <b>📶 (Quelle)</b> länger als 5 Sekunden lang gedrückt.</li></ul>	Eingangsmodus	Anzeige	Optischer digitaler Eingang	D.IN	ARC (HDMI OUT)-Eingang	D.IN → TV ARC (Automatische Umwandlung)	AUX-Eingang	AUX	HDMI-Eingang	HDMI	BLUETOOTH-Modus	BT	USB-Modus	USB
Eingangsmodus	Anzeige														
Optischer digitaler Eingang	D.IN														
ARC (HDMI OUT)-Eingang	D.IN → TV ARC (Automatische Umwandlung)														
AUX-Eingang	AUX														
HDMI-Eingang	HDMI														
BLUETOOTH-Modus	BT														
USB-Modus	USB														

- Nach dem Anschluss des Netzkabels muss 4 bis 6 Sekunden gewartet werden, bis der Netzschalter bedient werden kann.
- Wenn Sie dieses Gerät einschalten, vergeht eine Verzögerungszeit von 4 bis 5 Sekunden, bevor eine Tonausgabe erfolgt.
- Wenn Sie den Ton nur über den Soundbar hören wollen, müssen Sie die Lautsprecher des Fernsehgeräts im Audio Setup Menü Ihres Fernsehgeräts ausschalten. Weitere Informationen über Ihr Fernsehgerät finden Sie im Benutzerhandbuch, das im Lieferumfang Ihres TVs enthalten war.



# Unterseite der Soundbar

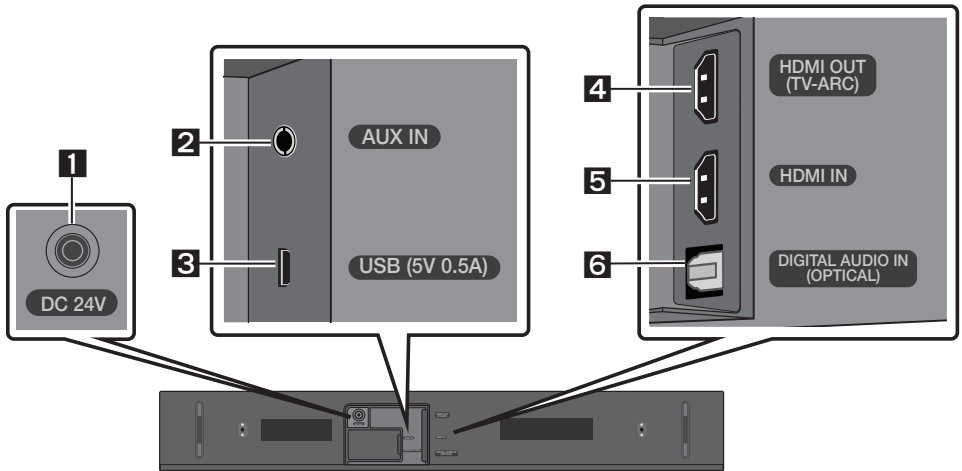

<b>1</b>	<b>DC 24V (Stromversorgungseingang)</b> Den Netzadapter anschließen.
<b>2</b>	<b>AUX IN</b> An den analogen Ausgang eines externen Geräts anschließen.
<b>3</b>	<b>USB (5V 0.5A)</b> Hier ein USB-Gerät anschließen, um Musikdateien auf dem USB-Gerät über die Soundbar wiederzugeben.
<b>4</b>	<b>HDMI OUT (TV-ARC)</b> An die HDMI (ARC)-Buchse an einem Fernseher anschließen.
<b>5</b>	<b>HDMI IN</b> Gibt digitale Video- und Audiosignale über ein HDMI-Kabel simultan ein. An den HDMI-Ausgang eines externen Geräts anschließen.
<b>6</b>	<b>DIGITAL AUDIO IN (OPTICAL)</b> An den digitalen (optischen) Ausgang eines externen Geräts anschließen.

- Ziehen Sie, wenn Sie das Stromkabel des AC/DC-Adapters von der Steckdose trennen möchten, am Stecker. Ziehen Sie nicht am Kabel.
- Schließen Sie dieses Gerät oder andere Geräteteile nicht an eine AC-Steckdose an, bis alle Anschlüsse zwischen den Teilen hergestellt sind.

# 03 ANSCHLIESSEN DER SOUNDBAR

## Stromanschluss

Verwenden Sie die Stromkomponenten (❶, ❷), um die Soundbar in der folgenden Reihenfolge an das Stromnetz anzuschließen:

- ❶ Schließen Sie das Stromausgangskabel an das Netzteil und danach an die Soundbar an.
- ❷ Schließen Sie das Netzkabel an eine Steckdose an.

Siehe die nachfolgenden Abbildungen.

- Weitere Informationen zur benötigten Stromversorgung und zum Stromverbrauch finden Sie auf dem Etikett am Gerät. (Etikett: Unterseite des Soundbar-Hauptgeräts)

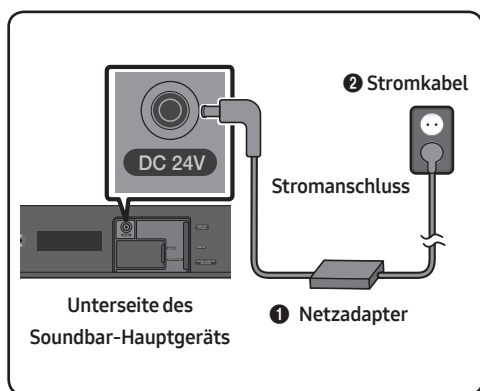

- Achten Sie darauf, dass der Netzadapter flach auf einem Tisch oder dem Fußboden liegt. Wenn Sie den Netzadapter in hängender Position mit dem Netzkabeleingang nach oben platzieren, könnten Wasser oder sonstige Fremdstoffe in den Adapter gelangen und zu Fehlfunktionen führen.

Erweitern Sie das System um echten drahtlosen Surround-Sound, indem Sie das Drahtlose Rücklautsprecherkit (SWA-8500S) von Samsung an Ihre Soundbar anschließen (separat erhältlich). Für weitere Informationen siehe die Anleitung für das Drahtlose Rücklautsprecherkit von Samsung.

# 04 ANSCHLUSS AN IHR FERNSEHGERÄT

Hören Sie den TV-Ton durch kabelgebundene oder kabellose Verbindungen über Ihre Soundbar.

- Wenn die Soundbar an einen ausgewählten Samsung TV angeschlossen ist, kann die Soundbar über die Fernbedienung des Fernsehers bedient werden.
  - Bei der Verwendung eines optischen Kabels kann diese Funktion von Bluetooth-fähigen 2017 Samsung Smart TVs unterstützt werden.
  - Mit dieser Funktion können Sie auch das TV-Menü verwenden, um das Klangfeld und verschiedene Einstellungen sowie die Lautstärke und die Stummschaltung anzupassen.

## Methode 1. Verbindung mit einem Kabel

Wenn Rundfunksignale Dolby Digital sind und die Einstellung für „Digitales Ausgangsaudioformat“ auf Ihrem Fernseher auf PCM gestellt ist, wird empfohlen, die Einstellung auf Dolby Digital zu ändern. Nach dem Ändern der Einstellung können Sie eine bessere Soundqualität genießen. (Das Menü kann je nach Fernsehhersteller variieren.)

### Verbindung mit einem optischen Kabel

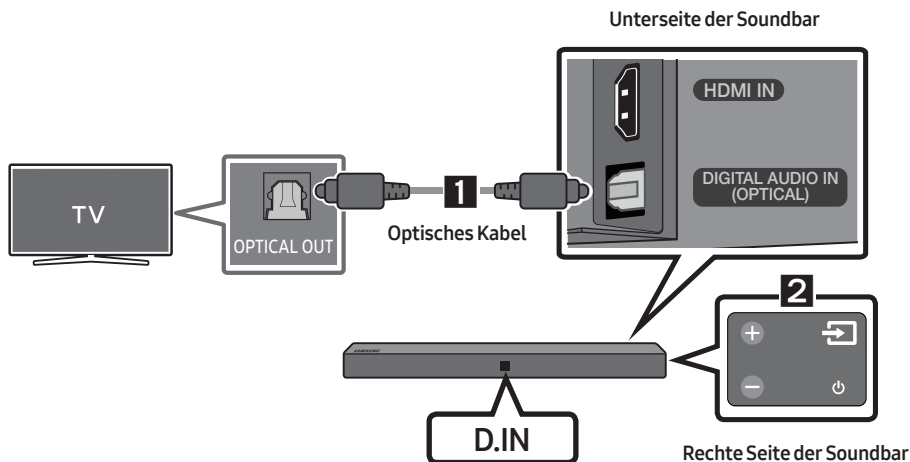

1. Verbinden Sie den Anschluss **DIGITAL AUDIO IN (OPTICAL)** der Soundbar über ein optisches Digitalkabel mit dem Anschluss **OPTICAL OUT** des Fernsehers.
2. Drücken Sie die Taste  (**Quelle**) auf der rechten Seite oder der Fernbedienung und wählen Sie dann den Modus „**D.IN**“.

## Auto Power Link

Auto Power Link wird automatisch eingeschaltet, wenn der Fernseher eingeschaltet wird.

1. Verbinden Sie die Soundbar über ein optisches Digitalkabel mit einem Fernseher.
2. Drücken Sie die Taste  (**Quelle**) auf der rechten Seite oder der Fernbedienung und wählen Sie dann den Modus „**D.IN**“.
3. Halten Sie die Taste **Links** auf der Fernbedienung 5 Sekunden lang gedrückt, um die Auto Power Link-Funktion zu aktivieren bzw. zu deaktivieren.
  - Die Auto Power Link-Funktion ist automatisch auf ON eingestellt. (Um diese Funktion auszuschalten, schalten Sie Auto Power mit der Soundbar aus.)
  - Je nach dem angeschlossenen Gerät könnte Auto Power Link nicht funktionieren.
  - Diese Funktion ist nur im Modus „**D.IN**“ verfügbar.



## Einen Fernseher über ein HDMI-Kabel verbinden

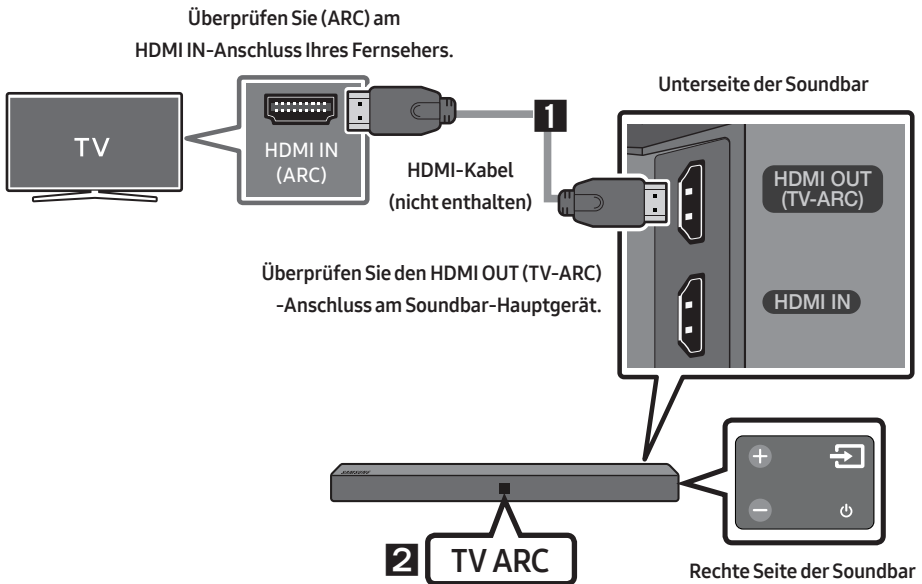

1. Bei eingeschalteter Soundbar und eingeschaltetem Fernseher das HDMI-Kabel (nicht mitgeliefert) wie in der Abbildung gezeigt anschließen.
2. Das Anzeigefenster des Soundbar-Hauptgeräts zeigt „**TV ARC**“ an und die Soundbar gibt den TV-Ton wieder.
  - Falls der TV-Ton nicht zu hören ist, drücken Sie die  (**Quelle**)-Taste auf der Fernbedienung oder auf der rechten Seite der Soundbar, um zum Modus „**D.IN**“ umzuschalten. Der Bildschirm zeigt der Reihe nach „**D.IN**“ und „**TV ARC**“ an und der TV-Ton wird wiedergegeben.

- Wenn im Displayfenster des Soundbar-Hauptgeräts „**TV ARC**“ nicht angezeigt wird, stellen Sie sicher, dass das Kabel an den korrekten Anschluss angeschlossen ist.
- Ändern Sie die Lautstärke der Soundbar mit den Lautstärketasten an der TV-Fernbedienung.

## HINWEISE

- HDMI ist eine Schnittstelle, die die digitale Übertragung von Video- und Audiodaten mit einem einzigen Anschluss ermöglicht.
- Wenn das TV-Gerät über einen ARC-Anschluss verfügt, verbinden Sie das HDMI-Kabel mit dem HDMI-IN-(ARC)-Anschluss.
- Wir empfehlen, falls möglich, die Verwendung eines kernlosen HDMI-Kabels. Wenn Sie ein HDMI-Kabel mit Kern verwenden, sollte der Kabeldurchmesser weniger als 14 mm betragen.
- Anynet+ muss eingeschaltet sein.
- Diese Funktion ist nicht verfügbar, wenn das HDMI-Kabel ARC nicht unterstützt.

## Methode 2. Drahtlose Verbindung

### Verbindung eines Fernsehers per Bluetooth

Wenn ein Fernseher über Bluetooth verbunden wird, können Sie einen Stereoton ohne lästige Kabel hören.

- Es kann nur ein Fernseher gleichzeitig verbunden werden.



### Die erste Verbindung

1. Drücken Sie die Taste (**Quelle**) auf der rechten Seite oder der Fernbedienung und wählen Sie dann den Modus „**BT**“.
2. Ändern Sie „**BT**“ zu „**BT PAIRING**“.
  - Wenn „**BT READY**“ erscheint, drücken Sie die **PAIR**-Taste auf der Fernbedienung oder halten Sie die (**Quelle**)-Taste auf der rechten Seite der Soundbar für mindestens 5 Sekunden gedrückt, um „**BT PAIRING**“ anzuzeigen.
3. Wählen Sie den Bluetooth-Modus an dem Fernseher aus. (Weitere Informationen finden Sie im Handbuch des Fernsehers.)
4. Wählen Sie „**[AV] Samsung Soundbar Nxxx N-Series**“ aus der Liste auf dem Bildschirm des Fernsehers aus.
 

Eine verfügbare Soundbar wird durch „**Need Pairing**“ oder „**Paired**“ auf der Bluetooth-Geräteleiste des Fernsehers angezeigt. Zum Verbinden der Soundbar wählen Sie die Meldung und stellen Sie eine Verbindung her.

  - Wenn der Fernseher verbunden ist, erscheint **[Name des Fernsehers]** → „**BT**“ auf der vorderen Anzeige des Fernsehers.
5. Sie können den TV-Ton jetzt aus der Soundbar hören.

### HINWEIS

- Nachdem Sie die Soundbar zum ersten Mal mit Ihrem Fernseher verbunden haben, verwenden Sie den Modus „**BT READY**“ um erneut eine Verbindung herzustellen. Weitere Informationen finden Sie auf Seite 9.

## Falls das Gerät nicht verbunden werden kann

- Falls die Auflistung der zuvor verbundenen Soundbar (z. B. „[AV] Samsung Soundbar Nxxx N-Series“) in der Liste erscheint, löschen Sie sie.
- Drücken Sie die **PAIR**-Taste auf der Fernbedienung oder, wenn Sie sich im „BT“-Modus befinden, halten Sie die **(Quelle)**-Taste auf der rechten Seite der Soundbar für mindestens 5 Sekunden gedrückt, um in den Modus „BT PAIRING“ zu wechseln. Wählen Sie dann „[AV] Samsung Soundbar Nxxx N-Series“ in der Suchliste des Fernsehers.

## Was ist der Unterschied zwischen BT READY und BT PAIRING?

- **BT READY** : In diesem Modus können Sie nach zuvor verbundenen Fernsehern suchen oder ein zuvor verbundenes Mobilgerät mit der Soundbar verbinden.
- **BT PAIRING** : In diesem Modus können Sie ein neues Gerät mit der Soundbar verbinden. (Drücken Sie die **PAIR**-Taste auf der Fernbedienung oder halten Sie die **(Quelle)**-Taste auf der rechten Seite der Soundbar für mindestens 5 Sekunden gedrückt, während Sie sich im „BT“-Modus befinden.)

## HINWEISE

- Falls sie beim Verbinden mit einem Bluetooth-Gerät nach einem PIN-Code gefragt werden, geben Sie <0000> ein.
- Im Bluetooth-Verbindungsmodus geht die Bluetooth-Verbindung verloren, wenn der Abstand zwischen der Soundbar und dem Bluetooth-Gerät 10 m überschreitet.
- Die Soundbar schaltet sich nach 5 Minuten im Bereitschaftszustand automatisch aus.
- Die Soundbar könnte unter den folgenden Umständen die Bluetooth-Suche oder -Verbindung eventuell nicht korrekt ausführen:
  - Wenn die Soundbar von einem starken elektrischen Feld umgeben ist.
  - Falls mehrere Bluetooth-Geräte gleichzeitig mit der Soundbar gekoppelt werden.
  - Wenn das Bluetooth-Gerät ausgeschaltet ist, sich nicht an der richtigen Stelle befindet oder nicht funktioniert.
- Elektronische Geräte können Funkstörungen verursachen. Elektromagnetische Wellen erzeugende Geräte müssen vom Soundbar-Hauptgerät ferngehalten werden - z. B. Mikrowellen, WLAN-Geräte etc.

## Trennen der Soundbar vom Fernseher

Drücken Sie die Taste **(Quelle)** auf der rechten Seite oder der Fernbedienung und schalten Sie zu einem beliebigen Modus außer „BT“ um.

- Das Trennen dauert einige Zeit, da der Fernseher ein Antwortsignal von der Soundbar empfangen muss. (Die benötigte Zeit kann je nach Fernsehermodell unterschiedlich sein.)
- Zum Abbrechen der automatischen Bluetooth-Verbindung zwischen der Soundbar und dem Fernseher drücken Sie die **II (Wiedergabe/Pause)**-Taste auf der Fernbedienung 5 Sekunden lang im „BT READY“-Status. (Schalten Sie um zwischen Aktiviert → Deaktiviert)

# 05 VERBINDUNG MIT EINEM EXTERNEN GERÄT HERSTELLEN

Über ein kabelgebundenes oder kabelloses Netzwerk mit einem externen Gerät verbinden, um den Ton des externen Geräts über die Soundbar wiederzugeben.

## Verbindung mit einem optischen oder analogen Audio (AUX)-Kabel

BD / DVD-Player / Set-Top-Box / Spielkonsole

Rechte Seite der Soundbar

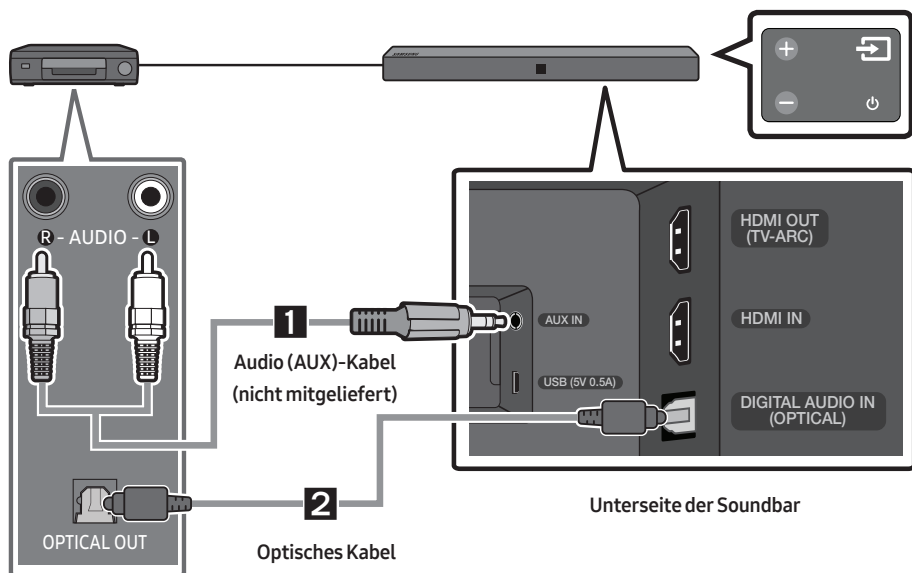

### 1 Audio (AUX)-Kabel

- 1 Verbinden Sie den Anschluss **AUX IN** (Audio) am Hauptgerät über ein Audiokabel mit dem Anschluss **AUDIO OUT** des Quellgeräts.
- 2 Wählen Sie den Modus „**AUX**“ durch Drücken der Taste  (**Quelle**) auf der rechten Seite oder der Fernbedienung.

### 2 Optisches Kabel

- 1 Verbinden Sie den Anschluss **DIGITAL AUDIO IN (OPTICAL)** am Hauptgerät über ein optisches Digitalkabel mit dem Anschluss **OPTICAL OUT** des Quellgeräts.
- 2 Wählen Sie den Modus „**D.IN**“ durch Drücken der Taste  (**Quelle**) auf der rechten Seite oder der Fernbedienung.

# Über ein HDMI-Kabel verbinden

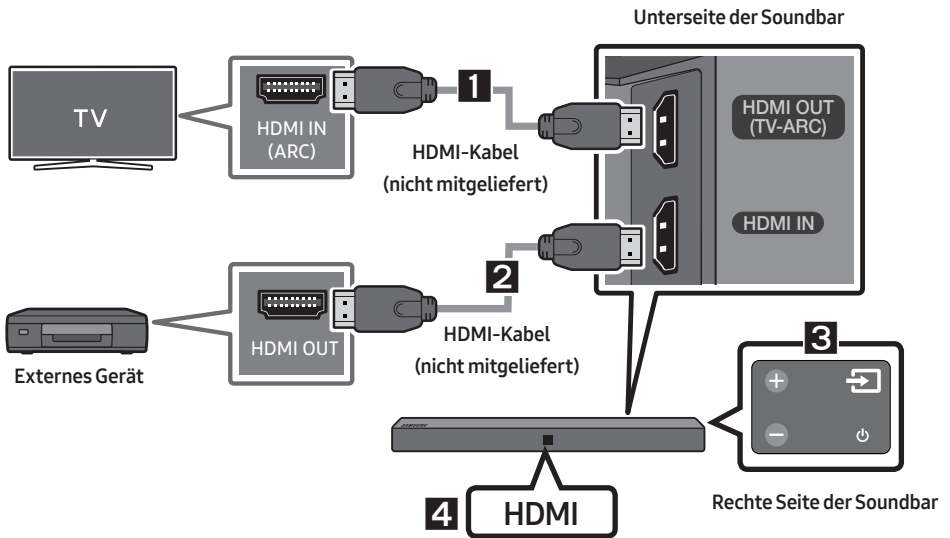



1. Verbinden Sie den Anschluss **HDMI OUT (TV-ARC)** auf der Rückseite des Geräts über ein HDMI-Kabel (nicht enthalten) mit dem Anschluss **HDMI IN** Ihres Fernsehers.
2. Verbinden Sie den Anschluss **HDMI IN** auf der Rückseite des Geräts über ein HDMI-Kabel (nicht enthalten) mit dem Anschluss **HDMI OUT** Ihres Digitalgeräts.
3. Drücken Sie die Taste  (**Quelle**) auf der rechten Seite oder der Fernbedienung und wählen Sie dann den Modus „**HDMI**“.
4. Der Modus „**HDMI**“ wird auf dem Anzeigefeld der Soundbar angezeigt und der Ton wird wiedergegeben.

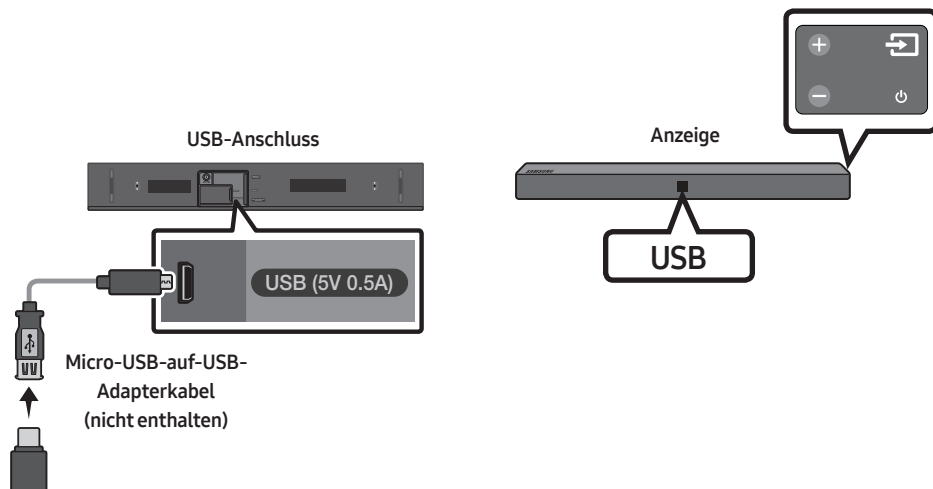

## 06 ANSCHLIESSEN EINES USB

Sie können Musikdateien, die sich auf Speichergeräten befinden, über die Soundbar wiedergeben.



1. Verbinden Sie ein Micro-USB-auf-USB-Adapterkabel mit einem Micro-USB-2.0-Stecker (Typ B) an einem Ende und einer Standard-USB-2.0-Buchse (Typ A) am anderen Ende mit dem Micro-USB-Anschluss Ihrer Soundbar.
  - Das Micro-USB-auf-USB-Adapterkabel ist separat erhältlich. Wenden Sie sich hierzu an ein Samsung Servicezentrum oder den Kundendienst von Samsung.
2. Verbinden Sie das USB-Gerät mit der Buchse des Adapterkabels.
3. Drücken Sie die Taste  (**Quelle**) auf der rechten Seite oder der Fernbedienung und wählen Sie dann **„USB“**.
4. Auf dem Anzeigebildschirm wird **„USB“** angezeigt.
5. Musikdateien vom Speichergerät über die Soundbar wiedergeben.
  - Die Soundbar wird automatisch ausgeschaltet (Automatische Abschaltung), wenn länger als 5 Minuten kein USB-Gerät angeschlossen wurde.

## Kompatibilitätsliste

Verlängerung	Codec	Samplingrate	Bitrate
<b>*.mp3</b>	MPEG 1 Layer2	16KHz ~ 48KHz	80 ~ 320kbps
	MPEG 1 Layer3	16KHz ~ 48KHz	80 ~ 320kbps
	MPEG 2 Layer3	16KHz ~ 48KHz	80 ~ 320kbps
	MPEG 2.5 Layer3	16KHz ~ 48KHz	80 ~ 320kbps
<b>*.wma</b>	Wave_Format_MSAudio1	16KHz ~ 48KHz	56 ~ 128kbps
	Wave_Format_MSAudio2	16KHz ~ 48KHz	56 ~ 128kbps
<b>*.aac</b>	AAC	16KHz ~ 96KHz	48 ~ 320kbps
	AAC-LC	16KHz ~ 96KHz	128 ~ 192kbps 5.1-Kanal 320kbps
	HE-AAC	24KHz ~ 96KHz	48 ~ 64kbps 5.1-Kanal 160kbps
<b>*.wav</b>	-	16KHz ~ 48KHz	Bis zu 3000kbps
<b>*.ogg</b>	OGG 1.1.0	16KHz ~ 48KHz	50 ~ 500kbps
<b>*.flac</b>	FLAC 1.1.0, FLAC 1.2.1	16KHz ~ 96KHz	Bis zu 3000kbps

- Sind zu viele Ordner und Dateien auf dem USB-Gerät gespeichert, kann es einige Zeit dauern, bis die Soundbar auf die Dateien zugreifen und abspielen kann.

# 07 ANSCHLIESSEN EINES MOBILGERÄTS

## Anschließen per Bluetooth

Wenn ein Mobilgerät über Bluetooth verbunden wird, können Sie einen Stereoton ohne lästige Kabel hören.

- Sie können nicht mehr als ein Bluetooth-Gerät gleichzeitig verbinden.

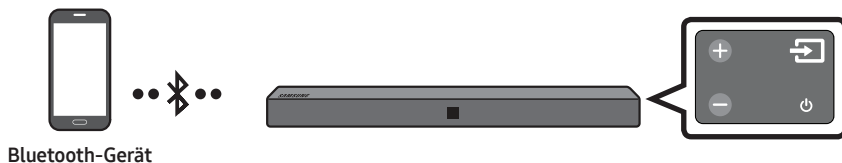

### Die erste Verbindung

1. Drücken Sie die Taste (Quelle) auf der rechten Seite oder der Fernbedienung und wählen Sie dann „BT“.
2. Ändern Sie „BT“ zu „BT PAIRING“.
  - Wenn „BT READY“ erscheint, drücken Sie die PAIR-Taste auf der Fernbedienung oder halten Sie die (Quelle)-Taste auf der rechten Seite der Soundbar für mindestens 5 Sekunden gedrückt, um „BT PAIRING“ anzuzeigen.
3. Wählen Sie „[AV] Samsung Soundbar Nxxx N-Series“ aus der Liste aus.
  - Wenn eine Soundbar mit dem Bluetooth-Gerät verbunden ist, wird [Bluetooth-Gerätename] → „BT“ in der vorderen Anzeige angezeigt.
4. Geben Sie Musikdateien auf dem über Bluetooth verbundenen Gerät über die Soundbar aus.



### HINWEIS

- Nachdem Sie die Soundbar zum ersten Mal mit Ihrem Mobilgerät verbunden haben, verwenden Sie den Modus „BT READY“ um erneut eine Verbindung herzustellen. Weitere Informationen finden Sie auf Seite 15.

### Falls das Gerät nicht verbunden werden kann

- Falls die Auflistung der zuvor verbundenen Soundbar (z. B. „[AV] Samsung Soundbar Nxxx N-Series“) in der Liste erscheint, löschen Sie sie.
- Drücken Sie die PAIR-Taste auf der Fernbedienung oder, wenn Sie sich im „BT“-Modus befinden, halten Sie die (Quelle)-Taste auf der rechten Seite der Soundbar für mindestens 5 Sekunden gedrückt, um in den Modus „BT PAIRING“ zu wechseln. Wählen Sie dann „[AV] Samsung Soundbar Nxxx N-Series“ in der Bluetooth-Gerätesuchliste.

## Was ist der Unterschied zwischen BT READY und BT PAIRING?

- **BT READY** : In diesem Modus können Sie nach zuvor verbundenen Fernsehern suchen oder ein zuvor verbundenes Mobilgerät mit der Soundbar verbinden.
- **BT PAIRING** : In diesem Modus können Sie ein neues Gerät mit der Soundbar verbinden. (Drücken Sie die  PAIR-Taste auf der Fernbedienung oder halten Sie die  (Quelle)-Taste auf der rechten Seite der Soundbar für mindestens 5 Sekunden gedrückt, während Sie sich im „BT“-Modus befinden.)

## HINWEISE

- Falls sie beim Verbinden mit einem Bluetooth-Gerät nach einem PIN-Code gefragt werden, geben Sie <0000> ein.
- Im Bluetooth-Verbindungsmodus geht die Bluetooth-Verbindung verloren, wenn der Abstand zwischen der Soundbar und dem Bluetooth-Gerät 10 m überschreitet.
- Die Soundbar schaltet sich nach 5 Minuten im Bereitschaftszustand automatisch aus.
- Die Soundbar könnte unter den folgenden Umständen die Bluetooth-Suche oder -Verbindung eventuell nicht korrekt ausführen:
  - Wenn die Soundbar von einem starken elektrischen Feld umgeben ist.
  - Falls mehrere Bluetooth-Geräte gleichzeitig mit der Soundbar gekoppelt werden.
  - Wenn das Bluetooth-Gerät ausgeschaltet ist, sich nicht an der richtigen Stelle befindet oder nicht funktioniert.
- Elektronische Geräte können Funkstörungen verursachen. Elektromagnetische Wellen erzeugende Geräte müssen vom Soundbar-Hauptgerät ferngehalten werden - z. B. Mikrowellen, WLAN-Geräte etc.
- Der Soundbar unterstützt SBC data (44,1kHz, 48kHz).
- Nur an ein Bluetooth-Gerät anschließen, das die A2DP (AV) Funktion unterstützt.
- Es kann keine Verbindungen zwischen dem Soundbar und Bluetooth-Geräten hergestellt werden, die nur die HF (Hands Free) Funktion unterstützen.
- Nachdem Sie eine Verbindung zwischen der Soundbar und einem Bluetooth-Gerät hergestellt haben, wird durch Auswahl von „**[AV] Samsung Soundbar Nxxx N-Series**“ aus der Liste der gefundenen Geräte die Soundbar automatisch in den „BT“-Modus umgeschaltet.
  - Ist nur verfügbar, wenn der Soundbar in der Liste der verbundenen Geräte des Bluetooth-Geräts aufgelistet ist. (Es muss zuvor mindestens einmal eine Verbindung zwischen dem Soundbar und dem Bluetooth-Gerät hergestellt worden sein.)
- Der Soundbar erscheint nur in der Liste der vom Bluetooth-Gerät gefundenen Geräte, wenn der Soundbar „**BT READY**“ anzeigt.
- Während der Verwendung der Bluetooth-Funktion kann die Soundbar nicht mit einem anderen Bluetooth-Gerät gekoppelt werden.

## Bluetooth Power ein (SOUND MODE)

Wenn die Funktion das Gerät über Bluetooth einzuschalten aktiviert und der Soundbar ausgeschaltet ist und ein Bluetooth-Gerät, mit dem bereits zuvor eine Verbindung mit dem Soundbar hergestellt wurde, versucht, eine Verbindung mit dem Soundbar herzustellen, schaltet sich der Soundbar automatisch ein.

1. Halten Sie die Taste **SOUND MODE** mindestens 5 Sekunden gedrückt, während die Soundbar eingeschaltet ist.
2. Auf dem Display der Soundbar erscheint „**ON-BLUETOOTH POWER**“.

## Das Bluetooth-Gerät von der Soundbar trennen

Sie können die Verbindung zwischen dem Bluetooth-Gerät und Soundbar trennen. Die Anleitung hierzu finden Sie in der Bedienungsanleitung des Bluetooth-Geräts.

- Verbindung zum Soundbar wird getrennt.
- Wenn die Soundbar von dem Bluetooth-Gerät getrennt ist, zeigt die Soundbar „**BT DISCONNECTED**“ auf der vorderen Anzeige an.

## Trennen der Soundbar vom Bluetooth-Gerät

Drücken Sie die Taste  (**Quelle**) auf der rechten Seite oder der Fernbedienung und schalten Sie dann zu einem beliebigen Modus außer „**BT**“ um.

- Das Trennen dauert einige Zeit, da das Bluetooth-Gerät ein Antwortsignal von der Soundbar empfangen muss. (Die Zeit zum Trennen kann je nach Bluetooth-Gerät unterschiedlich sein)
- Wenn die Soundbar von dem Bluetooth-Gerät getrennt ist, zeigt die Soundbar „**BT DISCONNECTED**“ auf der vorderen Anzeige an.

### **HINWEISE**

- Bei einer Bluetooth Verbindung geht die Bluetooth Verbindung verloren, wenn der Abstand zwischen dem Soundbar und dem Bluetooth Gerät 10 m überschreitet.
- Wenn sich der Soundbar für mehr als 5 Minuten im Bereitschaftszustand befindet, schaltet er sich automatisch aus.

### **Mehr über Bluetooth**

Bluetooth ist eine neue Technologie, mit der es möglich ist, Bluetooth-fähige Geräte über eine kurze Funkverbindung miteinander zu verbinden.

- Ein Bluetooth Gerät kann Störungen erzeugen oder falsch funktionieren, wenn:
  - Das Empfangs-/Sendesystem eines Bluetooth-Geräts oder der Haupteinheit mit einem Körperteil berührt wird.
  - Die Funkübertragung durch Wände, Ecken oder Bürotrennwände behindert wird.
  - Interferenzen mit Geräten auftreten, welche dasselbe Frequenzband verwenden, wie medizinische Geräte, Mikrowellenherde oder Funknetzwerke.
- Wenn Sie Soundbar über das Bluetooth Gerät betreiben möchten, stellen Sie sicher, dass der Abstand kurz gehalten wird.
- Mit zunehmender Entfernung zwischen Soundbar und Bluetooth-Gerät nimmt die Qualität der Bluetooth-Verbindung ab. Wenn die Distanz den Bluetooth-Betriebsbereich übersteigt, geht die Verbindung verloren.
- In Gebieten mit geringer Empfangsensibilität ist die Funktion der Bluetooth-Verbindung möglicherweise eingeschränkt.
- Die Bluetooth-Verbindung funktioniert nur mit Geräten in unmittelbarer Nähe. Die Verbindung wird automatisch unterbrochen, wenn dieser Radius überschritten wird. Selbst innerhalb dieses Radius kann die Klangqualität durch Hindernisse wie Mauern oder Türen beeinträchtigt werden.
- Dieses Drahtlosgerät kann während des Betriebs elektrische Störungen verursachen.

# Samsung Audio Remote App verwenden

## Installieren der Samsung Audio Remote App

Um die Soundbar mit Ihrem Smartphone oder Tablet sowie der Samsung Audio Remote App zu steuern, laden Sie die App aus dem Google Play Store herunter.

Im Play Store suchen nach : Samsung Audio Remote



## Starten der Samsung Audio Remote App

Tippen Sie zum Starten und Verwenden der Samsung Audio Remote App auf dem Smartphone oder Tablet auf das Audio Remote-Symbol und folgen Sie der Bildschirmanleitung.





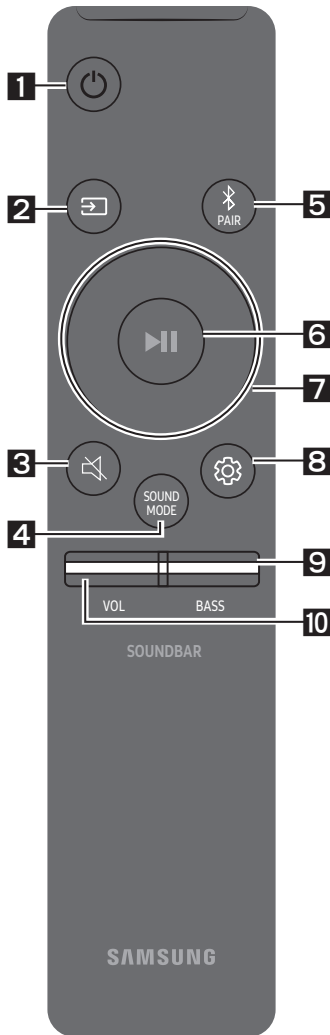

- Die Samsung Audio Remote App ist nur kompatibel mit Android-Mobiltelefonen und Mobilgeräten mit Android OS 3.0 oder höher.

# 08 VERWENDEN DER FERNBEDIENUNG

## So verwenden Sie die Fernbedienung



<p><b>1</b></p>	 <b>Strom</b>	<p>Schaltet die Soundbar ein und aus.</p>
<p><b>2</b></p>	 <b>Quelle</b>	<p>Drücken Sie dies, um eine an die Soundbar angeschlossene Quelle auszuwählen.</p> <ul style="list-style-type: none"> <li>• <b>BT PAIRING-Modus</b> Zum Einschalten des <b>BT PAIRING-Modus</b> drücken und halten Sie die Taste  (<b>Quelle</b>) länger als 5 Sekunden lang gedrückt.</li> </ul>
<p><b>3</b></p>	 <b>Stummschaltung</b>	<p>Drücken Sie die Taste  (<b>Stummschaltung</b>), um den Ton stumm zu schalten. Drücken Sie sie erneut, um den Ton wieder einzuschalten.</p>
<p><b>4</b></p>	 <b>SOUND MODE</b>	<p>Sie können den gewünschten Toneffekt durch Wahl von <b>STANDARD</b> oder <b>SURROUND</b> auswählen.</p> <ul style="list-style-type: none"> <li>• <b>DRC (Dynamic Range Control)</b> DRC-Funktion (Dynamic Range Control) auf Dolby Digital-Tracks anwenden. Wenn Sie die <b>SOUND MODE</b>-Taste im Standby-Modus gedrückt halten, wird DRC (Dynamic Range Control) ein- oder ausgeschaltet. Bei aktiviertem DRC wird lauter Ton reduziert. (Der Ton könnte verzerrt werden.)</li> <li>• <b>Bluetooth Power</b> Mit dieser Funktion schaltet sich die Soundbar automatisch ein, wenn sie eine Verbindungsanfrage von einem zuvor verbundenen Fernseher oder Bluetooth-Gerät erhält. Diese Einstellung ist standardmäßig eingeschaltet. <ul style="list-style-type: none"> <li>– Halten Sie die Taste <b>SOUND MODE</b> für mindestens 5 Sekunden gedrückt, um die Bluetooth Power-Funktion auszuschalten.</li> </ul> </li> </ul>

<p><b>5</b></p>	 <p><b>Bluetooth PAIR</b></p>	<p>Drücken Sie die <b>PAIR</b>-Taste. Im Soundbar-Display wird „<b>BT PAIRING</b>“ angezeigt. In diesem Modus können Sie ein neues Bluetooth-Gerät verbinden, indem Sie das Gerät aus der Bluetooth-Gerätesuchliste auswählen.</p>
<p><b>6</b></p>	 <p><b>Wiedergabe / Pause</b></p>	<p>Drücken Sie die <b>II</b>-Taste, um eine Musikdatei vorübergehend anzuhalten. Wenn Sie die Taste erneut drücken, wird die Musikdatei wiedergegeben</p> <ul style="list-style-type: none"> <li>• <b>Auto Power Down-Funktion</b> In folgenden Situationen wird das Gerät automatisch ausgeschaltet. <ul style="list-style-type: none"> <li>– Modus <b>D.IN / HDMI / BT / USB</b>: Wenn seit mehr als 5 Minuten kein Audiosignal empfangen wurde.</li> <li>– Modus <b>AUX</b> : <ul style="list-style-type: none"> <li>– Wenn das Audio-(AUX)-Kabel seit 5 Minuten getrennt ist.</li> <li>– Wenn bei angeschlossenem Audio-(AUX)-Kabel 8 Stunden lang keine TASTE betätigt wird. (Die Auto Power Down-Funktion kann nur in diesem Fall ausgeschaltet werden.)</li> <li>– Um die Auto Power Down-Funktion während des „<b>AUX</b>“-Modus auszuschalten, drücken und halten Sie die <b>II</b>-Taste für 5 Sekunden gedrückt. „<b>ON-AUTO POWER DOWN</b>“ / „<b>OFF-AUTO POWER DOWN</b>“ wird auf dem Bildschirm angezeigt.</li> </ul> </li> </ul> </li> </ul>
<p><b>7</b></p>	 <p><b>Oben/Unten/ Links/Rechts</b></p>	 <p><b>Drücken Sie die angegebenen Bereiche zum Auswählen von Oben/Unten/Links/Rechts.</b></p> <p>Drücken Sie Oben/Unten/Links/Rechts auf der Taste zum Auswählen oder Einstellen von Funktionen.</p> <ul style="list-style-type: none"> <li>• <b>Wiederholen</b> Zum Verwenden der Wiederholungsfunktion im „<b>USB</b>“-Modus drücken Sie die <b>Oben</b>-Taste.</li> <li>• <b>Musiktitel überspringen</b> Drücken Sie die Taste <b>Rechts</b>, um die nächste Musikdatei auszuwählen. Drücken Sie die Taste <b>Links</b>, um die vorherige Musikdatei auszuwählen.</li> <li>• <b>Anynet+ / Auto Power Link</b> Sie können Anynet+ und Auto Power Link ein- oder ausschalten. Anynet+ und Auto Power Link werden jeweils durch die Taste <b>Rechts</b> und <b>Links</b> geregelt. <ul style="list-style-type: none"> <li>– Anynet+ : Wenn die Soundbar über ein HDMI-Kabel an einen Samsung Fernseher angeschlossen ist, können Sie die Soundbar mit einer Samsung TV-Fernbedienung steuern. Halten Sie die Taste <b>Rechts</b> 5 Sekunden lang gedrückt, um Anynet+ ON- und OFF.</li> <li>– Auto Power Link : Falls die Soundbar durch ein digitales optisches Kabel an Ihren Fernseher angeschlossen ist, kann die Soundbar automatisch eingeschaltet werden, wenn Sie Ihren Fernseher einschalten. Halten Sie die Taste <b>Links</b> 5 Sekunden lang gedrückt, um Auto Power Link auf ON und OFF zu stellen.</li> <li>– Die Funktionen Anynet+ / Auto Power Link sind automatisch auf ON eingestellt.</li> </ul> </li> </ul>



- **Lautstärkebeschränkungsfunktion**  
Weil Hörschäden entstehen können, wenn bei zu hoher Lautstärke eingeschaltet ist, wird die Lautstärke auf 20 angepasst, wenn die eingestellte Lautstärke höher als 20 ist.
  - Der Standardwert für die Lautstärkebeschränkung ist deaktiviert.  
Die eingestellte Lautstärke wird beibehalten, auch im ausgeschalteten Zustand.
  - Zum ändern der Einstellung halten Sie die Taste **Unten** an der Fernbedienung 5 Sekunden lang gedrückt. Wenn die Lautstärkebeschränkung deaktiviert ist, wird „V FREE“ in der Frontanzeige angezeigt und wenn die Funktion aktiviert ist, wird „V LOCK“ angezeigt.

8



Klangsteuerung

Sie können zwischen **TREBLE**, **AUDIO SYNC**, **REAR LEVEL** oder **REAR SPEAKER ON/OFF** wählen.

- Um die **TREBLE**-Lautstärke einzustellen, wählen Sie Sound Cloud **TREBLE** und verwenden Sie die **Oben/Unten**-Tasten, um die Lautstärke im Bereich von -6 bis +6 anzupassen.
- Halten Sie die  (**Klangsteuerung**) Taste für ungefähr 5 Sekunden gedrückt, um den Klang für jedes Frequenzband einzustellen. 150Hz, 300Hz, 600Hz, 1,2KHz, 2,5KHz, 5KHz und 10KHz sind wählbar (**Links/Rechts**) und können jeweils auf eine Einstellung zwischen -6 ~ +6 (**Oben/Unten**) eingestellt werden.
- Wenn Video und Audio zwischen dem Fernseher und der Soundbar nicht synchron sind, wählen Sie in den Soundeinstellungen **AUDIO SYNC** und legen Sie dann mithilfe der Tasten **Oben/Unten** eine Audioverzögerung zwischen 0 und 300 Millisekunden fest. (Ausgenommen „USB“-Modus)
- Wenn Surround-Lautsprecher (nicht im Lieferumfang enthalten) verbunden sind, wählen Sie **REAR LEVEL** und verwenden Sie die **Oben/Unten**-Tasten, um die Lautstärke in einem Bereich von -6 bis +6 anzupassen. Die **REAR SPEAKER**-Funktion kann mithilfe der **Oben/Unten**-Tasten auf **ON/OFF** geschaltet werden.
- **AUDIO SYNC** wird nur bei einigen Funktionen unterstützt.

9



BASS

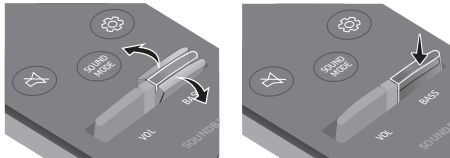

Drücken Sie die Taste nach oben oder unten, um die Basslautstärke in einem Bereich von -6 bis +6 einzustellen. Um die Basslautstärke auf 0 zu setzen, drücken Sie auf die Taste.

10



VOL

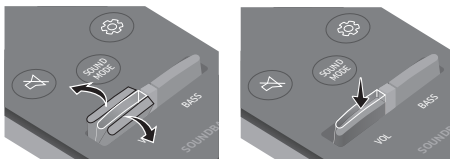

Drücken Sie die Taste nach oben oder unten, um die Lautstärke einzustellen.



- **Stummschaltung**  
Drücken Sie die Taste **VOL**, um den Ton stumm zu schalten. Drücken Sie sie erneut, um den Ton wieder einzuschalten.

# Anpassen der Soundbar-Lautstärke mit einer TV-Fernbedienung

Verwenden Sie das Menü des Fernsehers, um den Lautsprecher des Fernsehers auf externe Lautsprecher einzustellen. (Weitere Informationen finden Sie im Benutzerhandbuch des Fernsehers.)

- Nach der Installation der Soundbar können Sie die Lautstärke der Soundbar mit der IR-Fernbedienung, die mit einem Samsung Fernseher geliefert wurde, anpassen. (Wenn Sie diese Funktion bei eingeschalteter Soundbar nicht verwenden möchten, drücken Sie die **BASS**-Taste nach oben und halten Sie sie für 5 Sekunden gedrückt. Im Soundbar-Display wird „**OFF-TV REMOTE**“ angezeigt und die Funktion schaltet sich ab.) Um die Lautstärke nur über die Samsung TV-Fernbedienung anzupassen, drücken Sie die **BASS**-Taste nach oben und halten Sie sie für mindestens 5 Sekunden gedrückt, bis im Soundbar-Display „**SAMSUNG-TV REMOTE**“ angezeigt wird.
  - Jedes Mal, wenn Sie die **BASS**-Taste nach oben drücken und für mindestens 5 Sekunden gedrückt halten, ändert sich der Modus in der folgenden Reihenfolge: „**SAMSUNG-TV REMOTE**“ (Standardmodus) → „**OFF-TV REMOTE**“ → „**ALL-TV REMOTE**“.
- Um die Lautstärke der Soundbar mit der Fernbedienung, die zusammen mit einem von einem Dritthersteller produzierten Fernseher geliefert wurde, anzupassen, drücken Sie die **BASS**-Taste und halten Sie sie für mindestens 5 Sekunden gedrückt. (Im Soundbar-Display wird „**OFF-TV REMOTE**“ angezeigt), lassen Sie die **BASS**-Taste los, drücken Sie dann die **BASS**-Taste erneut nach oben und halten Sie sie für mindestens 5 Sekunden gedrückt. (Im Soundbar-Display wird „**ALL-TV REMOTE**“ angezeigt.)
  - Diese Funktion ist je nach Fernbedienung eventuell nicht verfügbar.
  - Diese Funktion wird von den folgenden Herstellern unterstützt:  
VIZIO, LG, Sony, Sharp, PHILIPS, PANASONIC, TOSHIBA, GRUNDIG, Hisense, RCA

## Verwenden der verborgenen Tasten

Verborgene Taste		Referenzseite
Fernbedienungstaste	Funktion	
BASS	TV-Fernbedienung Ein/Aus (Standby)	Seite 21
 (Quelle)	BT-Kopplung	Seite 18
▶   (Wiedergabe / Pause)	Auto Power Down Ein/Aus (AUX-Modus)	Seite 19
	Initialisieren (Standby)	Seite 26
	BT Bereit	Seite 9
Links	Auto Power Link ON/OFF	Seite 19
Rechts	Anynet+ ON/OFF	Seite 19
Unten	Lautstärkebeschränkung Ein/Aus	Seite 20
 (Klangsteuerung)	7-Band EQ	Seite 20
SOUND MODE	DRC ON/OFF (Standby)	Seite 18
	Bluetooth Power	Seite 18

## Ausgabe-Spezifikationen für die unterschiedlichen Sound-Effekt-Modi

Effekt		Eingang	Ausgang	
			Außer drahtloses Rücklautsprecherkit	Einschließlich drahtloses Rücklautsprecherkit
 <b>SOUND MODE</b>	STANDARD	2.0 Kanal	2.0 Kanal	4.0 Kanal
		5.1 Kanal	2.0 Kanal	4.0 Kanal
	SURROUND	2.0 Kanal	2.0 Kanal	4.0 Kanal
		5.1 Kanal	2.0 Kanal	4.0 Kanal

- Das drahtlose Rücklautsprecherkit von Samsung ist separat erhältlich. Für den Erwerb eines Kits kontaktieren Sie den Händler, bei dem Sie die Soundbar erworben haben.

# 09 INSTALLIEREN DER WANDHALTERUNG

## Komponenten für die Anbringung an der Wand

### Vorsichtsmaßnahmen für die Installation

- Installieren Sie nur an einer vertikalen Wand.
- Installieren Sie nicht an einem Ort mit hoher Temperatur oder Feuchtigkeit.
- Überprüfen Sie, ob die Wand stark genug ist, um das Gewicht des Produkts zu tragen. Falls nicht, verstärken Sie die Wand oder wählen Sie einen anderen Installationsort.
- Kaufen und verwenden Sie Befestigungsschrauben oder Verankerungen, die für Ihre Wandart geeignet sind (Gipskartonplatte, Eisenplatte, Holz, etc.). Fixieren Sie die Befestigungsschrauben falls möglich mit Wandverankerungen.
- Kaufen Sie Schrauben für die Wandmontage entsprechend der Art und der Dicke der Wand, an der Sie die Soundbar montieren wollen.
  - Durchmesser: M5
  - Länge: 35 mm oder länger empfohlen.
- Schließen Sie die Kabel vom Gerät an externe Geräte an, bevor sie die Soundbar an der Wand installieren.
- Stellen Sie sicher, dass das Gerät ausgeschaltet und der Netzstecker gezogen ist, bevor Sie es installieren. Andernfalls kann es zu einem elektrischen Schlag kommen.

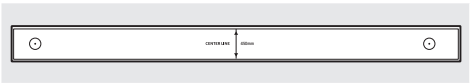

Montagehilfe für die Wandhalterung



Aufhängungsschraube  
(2 Stck.)



Schraube (2 Stck.)



Wandhalterung (2 Stck.)

1. Platzieren Sie die **Montagehilfe für die Wandhalterung** an der Wand.
  - Die **Montagehilfe für die Wandhalterung** muss waagrecht positioniert sein.
  - Falls Ihr Fernseher an der Wand befestigt ist, installieren Sie die Soundbar mindestens 5 cm unterhalb des Fernsehers.



5 cm oder mehr

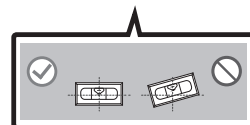
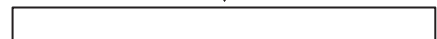

2. Achten Sie darauf, dass sich die **Mittellinie** der Papierschablone in der Mitte des Fernsehers befindet (wenn Sie die Soundbar unter dem Fernseher montieren). Befestigen Sie die **Montagehilfe für die Wandhalterung** dann mit Klebeband an der Wand.

- Wenn Sie die Soundbar nicht unter einem Fernseher montieren, stellen Sie sicher, dass sich die **Mittellinie** in der Mitte des Montagebereichs befindet.

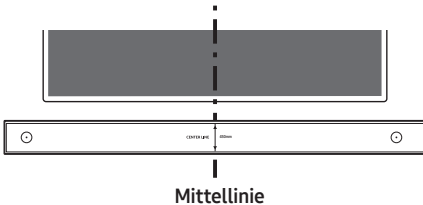

3. Verwenden Sie ein scharfes Objekt wie einen Stift oder Bleistift, um die Positionen der Löcher zu markieren, und entfernen Sie dann die **Montagehilfe für die Wandhalterung**.

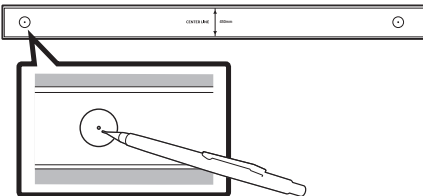

4. Bohren Sie mit einem geeigneten Bohrer an jeder Markierung ein Loch in die Wand.

- Wenn die Markierungen nicht den Positionen der Halterungsbolzen entsprechen, achten Sie darauf, geeignete Dübel oder Molly-Dübel in die Löcher einzuführen, bevor Sie die Aufhängungsschrauben einführen. Wenn Sie Dübel oder Molly-Dübel verwenden, achten Sie darauf, dass die gebohrten Löcher für die verwendeten Dübel oder Molly-Dübel groß genug sind.

5. Stecken Sie eine Schraube (nicht enthalten) durch jede **Aufhängungsschraube** und drehen Sie dann jede Schraube in einem Aufhängungsschraubenloch.

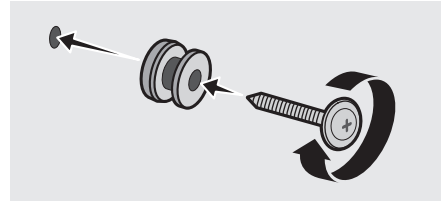

6. Installieren Sie 2 **Wandhalterung** mit der richtigen Ausrichtung auf der Unterseite der Soundbar unter Verwendung von 2 **Schraube**.

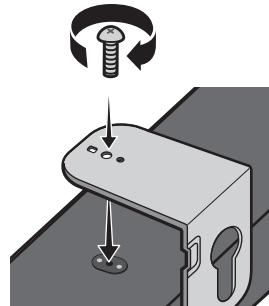

- Achten Sie beim Zusammenbau darauf, dass sich die Aufhängungsteile der **Wandhalterungen** hinter der Rückseite der Soundbar befinden.

**Rückseite der Soundbar**

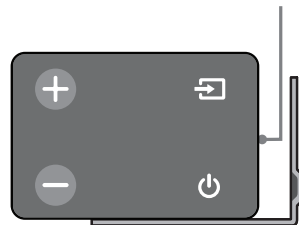

**Rechtes Ende der Soundbar**

## 10 SOFTWAREAKTUALISIERUNG

7. Montieren Sie die Soundbar mithilfe der befestigten **Wandhalterungen**, indem Sie die **Wandhalterungen** an die **Aufhängungsschrauben** an der Wand hängen.

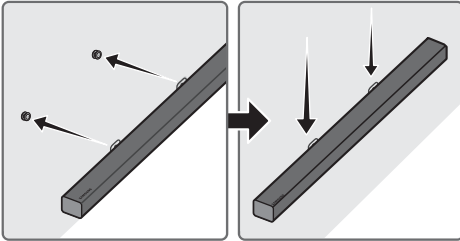

8. Schieben Sie die Soundbar wie nachfolgend dargestellt nach unten, sodass die **Wandhalterung** sicher auf den **Aufhängungsschraube** ruhen.
- Setzen Sie die **Aufhängungsschraube** in den breiten (unteren) Teil der **Wandhalterung** ein und schieben Sie dann die **Wandhalterung** nach unten, sodass die **Wandhalterung** sicher auf den **Aufhängungsschraube** ruhen.

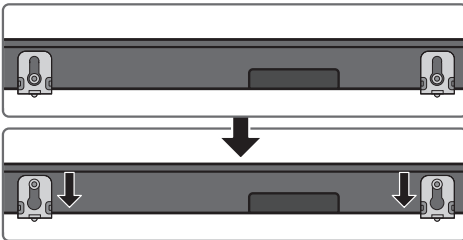

Samsung kann in Zukunft Aktualisierungen für das Firmwaresystem der Soundbar anbieten.

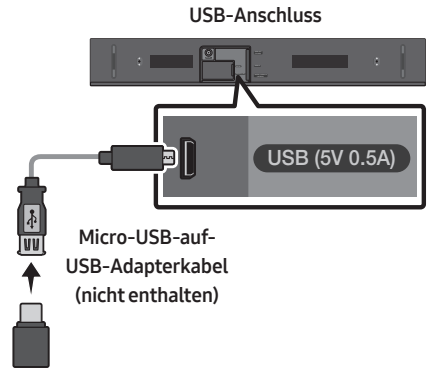

Wenn eine Aktualisierung angeboten wird, können Sie die Firmware aktualisieren, indem Sie ein USB-Gerät mit der darauf gespeicherten Firmware-Aktualisierung an den USB-Anschluss der Soundbar anschließen.

Weitere Informationen zum Herunterladen der Aktualisierungsdateien finden Sie auf der Samsung Electronics Webseite unter ([www.samsung.com](http://www.samsung.com) → Support). Geben Sie dann das Modell Ihrer Soundbar ein oder wählen Sie es aus, wählen Sie Software & Anwendungen und dann Downloads. Beachten Sie, dass die Namen der Option variieren können.

## Updateverfahren

1. Verbinden Sie ein Micro-USB-auf-USB-Adapterkabel mit einem Micro-USB-2.0-Stecker (Typ B) an einem Ende und einer Standard-USB-2.0-Buchse (Typ A) am anderen Ende mit dem Micro-USB-Anschluss Ihrer Soundbar.
  - Das Micro-USB-auf-USB-Adapterkabel ist separat erhältlich. Wenden Sie sich hierzu an ein Samsung Servicezentrum oder den Kundendienst von Samsung.
2. Befolgen Sie zum Herunterladen der Produktsoftware die unter beschriebenen Schritte: Gehen Sie auf die Samsung-Website unter (samsung.com) → suchen Sie nach dem Modellnamen - wählen Sie die Option Kundendienst (Änderung der Bezeichnung der Option vorbehalten)
3. Speichern Sie die heruntergeladene Software auf einem USB-Speicher und wählen Sie „Hier extrahieren“, um den Ordner zu entzippen.
4. Schalten Sie die Soundbar aus und schließen Sie den USB-Speicher mit dem Software-Update an den weiblichen Anschluss eines Micro-USB-Adapterkabels an. Verbinden Sie das Kabel mit dem USB-Anschluss an der Soundbar.
5. Schalten Sie die Soundbar ein. Innerhalb von 3 Minuten wird „**UPDATE**“ angezeigt und der Aktualisierungsprozess beginnt.
6. Wenn das Update abgeschlossen ist, wird die Soundbar ausgeschaltet. Halten Sie die Taste **▶||** auf der Fernbedienung 5 Sekunden lang gedrückt. „**INIT**“ wird auf dem Bildschirm angezeigt und die Soundbar wird ausgeschaltet. Das Update ist abgeschlossen.
  - Dieses Produkt verfügt über eine DUAL-BOOT-Funktion. Wenn die Firmware nicht aktualisiert werden kann, können Sie sie erneut aktualisieren.

## Wenn UPDATE nicht angezeigt wird

1. Schalten Sie die Soundbar aus, trennen Sie das Speichergerät mit den Update-Dateien und verbinden Sie es anschließend erneut mit dem USB-Anschluss der Soundbar.
2. Ziehen Sie das Stromkabel der Soundbar ab, schließen Sie es erneut an und schalten Sie dann die Soundbar ein.
  - Das Aktualisieren der Firmware funktioniert gegebenenfalls nicht richtig, wenn von der Soundbar unterstützte Audiodateien auf dem Speichergerät gespeichert sind.
  - Unterbrechen Sie während des Aktualisierungsprozesses nicht die Stromversorgung und entfernen Sie nicht den USB-Speicher. Wenn die Aktualisierung der Firmware abgeschlossen ist, wird das Hauptgerät automatisch ausgeschaltet.
  - Wenn die Aktualisierung abgeschlossen ist, wird die Benutzereinstellung der Soundbar initialisiert. Wir empfehlen Ihnen, Ihre persönlichen Einstellungen schriftlich zu notieren, damit Sie sie nach dem Update leicht wiederherstellen können. Wenn das Software-Update fehlschlägt, prüfen Sie, ob der USB-Speicher defekt ist.
  - Benutzer von Mac OS sollten als USB-Format MS-DOS (FAT) verwenden.
  - Abhängig vom Hersteller des Speichergeräts ist eine Aktualisierung über USB gegebenenfalls nicht verfügbar.

# 11 FEHLERBEHEBUNG

Bevor Sie sich an den Kundendienst wenden, überprüfen Sie bitte die folgenden Punkte.

## **Das Gerät wird nicht eingeschaltet.**

### **Ist das Stromkabel an die Steckdose angeschlossen?**

→ Schließen Sie den Netzstecker an die Steckdose an.

## **Eine Funktion funktioniert nicht, wenn die Taste gedrückt wird.**

### **Gibt es statische Elektrizität in der Luft?**

→ Trennen Sie den Netzstecker und schließen Sie ihn erneut an.

## **Im BT-Modus kommt es zu Tonaussetzern.**

→ Siehe die Abschnitte zur Bluetooth-Verbindung auf Seite 8 und 14.

## **Es wird kein Ton wiedergegeben.**

### **Ist die Stummschaltfunktion aktiviert?**

→ Drücken Sie die Taste **VOL**, um die Funktion zu deaktivieren.

### **Ist die Lautstärke auf das Minimum eingestellt?**

→ Passen Sie die Lautstärke an.

## **Die Fernbedienung funktioniert nicht.**

### **Sind die Batterien leer?**

→ Tauschen Sie sie gegen neue aus.

### **Ist der Abstand zwischen Fernbedienung und Soundbar-Hauptgerät zu groß?**

→ Gehen Sie mit der Fernbedienung näher an das Soundbar-Hauptgerät heran.



## 12 LIZENZ

---



Manufactured under license from Dolby Laboratories. Dolby, Dolby Audio, Pro Logic, and the double-D symbol are trademarks of Dolby Laboratories.

---



For DTS patents, see <http://patents.dts.com>. Manufactured under license from DTS Licensing Limited. DTS, the Symbol, DTS in combination with the Symbol, and DTS 2.0 Channel are registered trademarks or trademarks of DTS, Inc. in the United States and/or other countries. © DTS, Inc. All Rights Reserved.

---



The terms HDMI and HDMI High-Definition Multimedia Interface, and the HDMI Logo are trademarks or registered trademarks of HDMI Licensing LLC in the United States and other countries.

---

## 13 BEKANNTMACHUNG ZU OPEN SOURCE LIZENZEN

Wenn Sie Fragen bezüglich des Themas Open Source haben, wenden Sie sich bitte per E-Mail unter der Adresse an Samsung ([oss.request@samsung.com](mailto:oss.request@samsung.com)).

## 14 WICHTIGE HINWEISE ZUM KUNDENDIENST

- Die Abbildungen in dieser Anleitung dienen nur als Referenz und können sich vom aktuellen Produkt unterscheiden.
- Es kann eine Gebühr erhoben werden, wenn:
  - (a) Ein Techniker auf Ihre Anfrage bestellt wird und am Gerät kein Defekt vorliegt (z. B. weil Sie diese Bedienungsanleitung nicht gelesen haben).
  - (b) Sie das Gerät in einer Reparaturwerkstatt abgegeben haben und am Gerät kein Defekt vorliegt (z. B. weil Sie diese Bedienungsanleitung nicht gelesen haben).
- Die Höhe dieser Gebühr wird Ihnen mitgeteilt, bevor irgendwelche Arbeiten durchgeführt werden oder der Hausbesuch erfolgt.

# 15 SPEZIFIKATIONEN UND LEITFADEN

## Technische daten

ALLGEMEIN	USB	5V/0,5A
	Gewicht	3,0 kg
	Abmessungen (B × H × T)	640,0 x 71,0 x 100,3 mm
	Betriebstemperatur	+5°C bis +35°C
	Zulässige Luftfeuchtigkeit	10 % ~ 75 %
Unterstützte Wiedergabeformate (DTS 2.0-Ton wird im DTS-Format wiedergegeben.)		LPCM 2ch, Dolby Audio™ (unterstützt Dolby® Digital), DTS
Ausgangsleistung des Drahtlosgeräts	BT max. Transmitterleistung	100mW bei 2,4GHz – 2,4835GHz
	SRD max. Transmitterleistung	25mW bei 5,725GHz – 5,825GHz

## HINWEISE

- Samsung Electronics Co., Ltd behält sich das Recht auf unangekündigte Änderungen vor.
- Gewicht und Abmessungen können von den Angaben abweichen.

Gesamtstromverbrauch im Bereitschaftszustand (W)		2,9W
Bluetooth	Anschlussdeaktivierungsmethode	Halten Sie die Taste <b>SOUND MODE</b> für mindestens 5 Sekunden gedrückt, um die Bluetooth Power-Funktion auszuschalten.

- Samsung Electronics erklärt hiermit, dass dieses Gerät der Richtlinie 2014/53/EU entspricht.  
Der vollständige Text der EU-Konformitätserklärung ist unter folgender Internetadresse abrufbar: <http://www.samsung.com> geben Sie unter Support > Produktsupport suchen den Modellnamen ein.  
Dieses Gerät kann in allen EU-Ländern betrieben werden.





### **[Korrekte Entsorgung der Batterien dieses Produkts]**

#### **(Gilt für Länder mit Abfalltrennsystemen)**

Die Kennzeichnung auf der Batterie bzw. auf der dazugehörigen Dokumentation oder Verpackung gibt an, dass die Batterie zu diesem Produkt nach seiner Lebensdauer nicht zusammen mit dem normalen Haushaltsmüll entsorgt werden darf. Wenn die Batterie mit den chemischen Symbolen Hg, Cd oder Pb gekennzeichnet ist, liegt der Quecksilber-, Cadmium- oder Blei-Gehalt der Batterie über den in der EG-Richtlinie 2006/66 festgelegten Referenzwerten. Wenn Batterien nicht ordnungsgemäß entsorgt werden, können sie der menschlichen Gesundheit bzw. der Umwelt schaden.

Bitte helfen Sie, die natürlichen Ressourcen zu schützen und die nachhaltige Wiederverwertung von stofflichen Ressourcen zu fördern, indem Sie die Batterien von anderen Abfällen getrennt über Ihr örtliches kostenloses Altbatterie- Rücknahmesystem entsorgen.



### **Korrekte Entsorgung von Altgeräten (Elektroschrott)**

#### **(Gilt für Länder mit Abfalltrennsystemen)**

Die Kennzeichnung auf dem Produkt, Zubehörteilen bzw. auf der dazugehörigen Dokumentation gibt an, dass das Produkt und Zubehörteile (z. B. Ladegerät, Kopfhörer, USB-Kabel) nach ihrer Lebensdauer nicht zusammen mit dem normalen Haushaltsmüll entsorgt werden dürfen. Entsorgen Sie dieses Gerät und Zubehörteile bitte getrennt von anderen Abfällen, um der Umwelt bzw. der menschlichen Gesundheit nicht durch unkontrollierte Müllbeseitigung zu schaden. Helfen Sie mit, das Altgerät und Zubehörteile fachgerecht zu entsorgen, um die nachhaltige Wiederverwertung von stofflichen Ressourcen zu fördern. Private Nutzer wenden sich an den Händler, bei dem das Produkt gekauft wurde, oder kontaktieren die zuständigen Behörden, um in Erfahrung zu bringen, wo Sie das Altgerät bzw. Zubehörteile für eine umweltfreundliche Entsorgung abgeben können.

Gewerbliche Nutzer wenden sich an ihren Lieferanten und gehen nach den Bedingungen des Verkaufsvertrags vor. Dieses Produkt und elektronische Zubehörteile dürfen nicht zusammen mit anderem Gewerbemüll entsorgt werden.

Für Informationen über die Umweltverpflichtungen und produktspezifischen regulatorischen Verpflichtungen von Samsung wie z. B. REACH, WEEE, Batterien, besuchen Sie:  
[http://www.samsung.com/uk/aboutsamsung/samsungelectronics/corporatecitizenship/data\\_corner.html](http://www.samsung.com/uk/aboutsamsung/samsungelectronics/corporatecitizenship/data_corner.html)

# VEILIGHEIDSINFORMATIE

## Veiligheidsinstructies

OPEN NOOIT DE BEHUIZING VAN DIT APPARAAT, WANT DAN LOOPT U HET GEVAAR EEN ELEKTRISCHE SCHOK TE KRIJGEN. DE BEHUIZING BEVAT GEEN ONDERDELEN DIE U ZELF KUNT REPAREREN. LAAT ONDERHOUD OVER AAN DE VAKHANDEL.

	<b>LET OP</b> <b>GEVAAR OP ELEKTRISCHE SCHOKKEN. NIET OPENEN.</b>	
	Dit symbool geeft aan dat de spanning binnen in het apparaat hoog is. Elk contact met onderdelen binnen in het product is gevaarlijk.	
	Dit symbool geeft aan dat er belangrijke informatie over het gebruik en onderhoud is meegeleverd met dit product.	
	Klasse II-product: Dit symbool geeft aan dat voor dit toestel geen veiligheidsaansluiting op aarde (massa) is vereist.	
	Wisselspanning: Dit symbool geeft aan dat de nominale spanning wisselspanning is.	
	Gelijkspanning: Dit symbool geeft aan dat de nominale spanning gelijkspanning is.	
	Voorzichtig, raadpleeg de instructies voor gebruik: Dit symbool geeft aan dat de gebruiker de handleiding moet raadplegen voor meer informatie over de veiligheid.	

## WAARSCHUWING

- Om het gevaar voor een elektrische schok te vermijden dient u dit apparaat niet aan regen of vocht bloot te stellen.

## LET OP

- OM EEN ELEKTRISCHE SCHOK TE VOORKOMEN, ZORGT U DAT HET BREDE UITEINDE VAN DE STEKKER IN DE BREDE OPENING ZIT EN VOLLEDIG IS INGESTOKEN.
- Dit apparaat moet altijd aangesloten worden op een stroomingang met een geared stopcontact.
- Om het apparaat los te koppelen van de stroomtoevoer, moet de stekker uit de stopcontact getrokken worden, daarom moet de stroomstekker gemakkelijk bereikbaar zijn.
- Stel dit apparaat niet bloot aan druppels of spatten. Plaats geen objecten op het apparaat die gevuld zijn met water (zoals een vaas).
- Als u dit apparaat volledig wilt uitschakelen, moet u de stekker uit het stopcontact trekken. Vervolgens moet de stekker altijd onder handbereik zijn.

# VOORZORGSMAATREGELEN

1. Zorg ervoor dat de wisselstroomvoorziening in uw huis voldoet aan de stroomvereisten die zijn vermeld op het identificatie-etiket op de onderkant van het product. Plaats de speler horizontaal op een geschikte ondergrond (meubelstuk) met genoeg ruimte er omheen voor ventilatie 7-10 cm. Zorg dat de ventilatieopeningen niet worden geblokkeerd. Plaats het apparaat niet op versterkers of andere apparaten die warm kunnen worden. Dit apparaat is bedoeld voor continu gebruik. Om het toestel volledig uit te schakelen, trekt u de stekker uit het stopcontact. Haal de stekker van het toestel uit het stopcontact als u het een lange tijd niet gaat gebruiken.
2. Haal bij onweer de stekker uit het stopcontact. Bliksem kan spanningspieken veroorzaken waardoor het apparaat beschadigd kan raken.
3. Stel het apparaat niet bloot aan direct zonlicht of andere warmtebronnen. Dit kan oververhitting veroorzaken en ertoe leiden dat het apparaat niet goed functioneert.
4. Bescherm het product tegen vocht (bijv. vazen) en overmatige warmte (bijv. een open haard) of tegen apparatuur die sterke magnetische of elektrische velden veroorzaakt. Haal de stekker uit het stopcontact wanneer het apparaat niet goed functioneert. Dit product is niet bedoeld voor industrieel gebruik. Dit product is uitsluitend bestemd voor particulier gebruik. Wanneer het product of een schijf bij een lage temperatuur wordt bewaard, kan condensatie optreden. Als u het apparaat in de winter verplaatst, wacht u ongeveer 2 uur totdat het apparaat weer op kamertemperatuur is voordat u deze gaat gebruiken.
5. De batterijen die in dit product worden gebruikt, bevatten chemicaliën die schadelijk zijn voor het milieu. Gooi batterijen niet met het gewone huisvuil weg. Werp de batterijen niet in het vuur. De batterijen mogen niet worden kortgesloten, gedemonteerd of oververhit. Bij incorrecte plaatsing van de batterijen bestaat ontploffingsgevaar. Vervang batterijen alleen door andere van hetzelfde type.

## OVER DEZE HANDLEIDING

De gebruikershandleiding bevat twee onderdelen: dit eenvoudige document **GEBRUIKERSHANDLEIDING** en een gedetailleerde **VOLLEDIGE HANDLEIDING** die u kunt downloaden.



### GEBRUIKERSHANDLEIDING

Raadpleeg deze handleiding voor veiligheidsvoorschriften, productinstallatie, componenten, verbindingen en productspecificaties.



### VOLLEDIGE HANDLEIDING

Als u de QR-code scant, hebt u toegang tot de **VOLLEDIGE HANDLEIDING** op de online klantenondersteuningsdienst van Samsung. U kunt de handleiding op uw pc of mobiele apparaat zien, als u ze in documentindeling vanaf de website van Samsung downloadt. (<http://www.samsung.com/support>)

Ontwerp en specificaties kunnen zonder voorafgaande kennisgeving worden gewijzigd.

# INHOUD

<b>01</b>	<b>De Componenten Controleren</b>	<b>2</b>
	Batterijen plaatsen vóór het gebruik van de afstandsbediening (AA-batterijen X 2)	2
<b>02</b>	<b>Productenoverzicht</b>	<b>3</b>
	Voorpaneel/Rechterpaneel van de Soundbar	3
	Onderpaneel van de Soundbar	4
<b>03</b>	<b>De Soundbar Aansluiten</b>	<b>5</b>
	De elektriciteit aansluiten	5
<b>04</b>	<b>Verbinden met uw TV</b>	<b>6</b>
	Methode 1. Verbinden met een kabel	6
	– Verbinden met een optische kabel	6
	– Een tv verbinden met een HDMI-kabel	7
	Methode 2. Draadloos verbinden	8
	– Een tv via Bluetooth verbinden	8
<b>05</b>	<b>Verbinden met een Extern Apparaat</b>	<b>10</b>
	Verbinden met een optische of analoge audiokabel (AUX)	10
	Verbinden met een HDMI-kabel	11
<b>06</b>	<b>Een USB Verbinden</b>	<b>12</b>

<b>07</b>	<b>Een Mobiel Apparaat Verbinden</b>	<b>14</b>
	Verbinden via Bluetooth	14
	De Samsung Audio Remote App gebruiken	17
	– Het installeren van de Samsung Audio Remote App	17
	– Het starten van de Samsung Audio Remote App	17
<b>08</b>	<b>De Afstandsbediening Gebruiken</b>	<b>18</b>
	Hoe de afstandsbediening gebruiken	18
	Het volume van de Soundbar aanpassen met de afstandsbediening van de tv	21
	De verborgen knoppen gebruiken	22
	Uitvoerspecificaties voor de verschillende geluidseffecten	22
<b>09</b>	<b>De Wandmontage Installeren</b>	<b>23</b>
	Voorzorgsmaatregelen bij de installatie	23
	Componenten voor muurmontage	23
<b>10</b>	<b>Software-Update</b>	<b>25</b>
	Updateprocedure	26
	Als UPDATE niet wordt weergegeven	26
<b>11</b>	<b>Problemen Oplossen</b>	<b>27</b>
<b>12</b>	<b>Licentie</b>	<b>28</b>
<b>13</b>	<b>Kennisgeving Open Source-Licentie</b>	<b>28</b>
<b>14</b>	<b>Belangrijke Opmerking over Service</b>	<b>28</b>
<b>15</b>	<b>Specificaties en Handleiding</b>	<b>29</b>
	Specificaties	29

# 01 DE COMPONENTEN CONTROLEREN

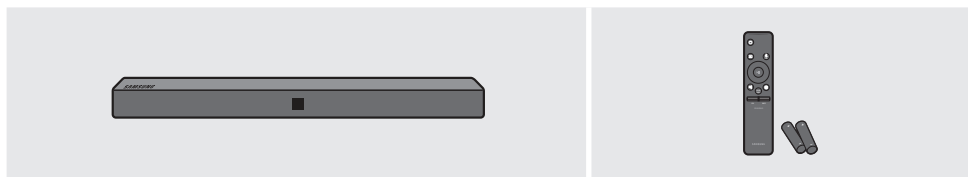

Hoofdeenheid van de Soundbar

Afstandsbediening/batterijen

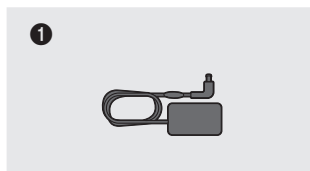

Lichtnetadapter  
(Hoofdunit)



Netsnoer  
(Lichtnetadapter)

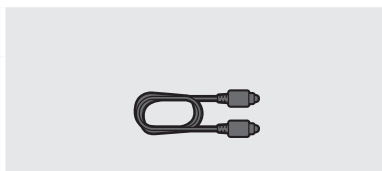

Optische kabel

- Meer informatie over de vereiste elektriciteit en het stroomverbruik vindt u op het etiket op het product. (Etiket: onderkant van de hoofdeenheid van de Soundbar)
- De stroomverbindingstappen zijn gelabeld (1, 2). Meer informatie over stroomverbindingen vindt u op pagina 5.
- De wandbevestigingsonderdelen van de Soundbar vindt u op pagina 23.
- De Micro-USB-naar-USB-adapter- en HDMI-kabels worden afzonderlijk verkocht. Neem contact op met een servicecentrum of de klantenservice van Samsung om deze aan te schaffen.
- De accessoires kunnen er lichtjes anders uitzien dan de bovenstaande illustraties.

## Batterijen plaatsen vóór het gebruik van de afstandsbediening (AA-batterijen X 2)

Schuif de batterijklep in de richting van de pijl tot het volledig is verwijderd. Plaats 2 AA-batterijen (1,5 V) op de juiste manier zodat hun polariteit correct is. Schuif de batterijklep terug op zijn plaats.

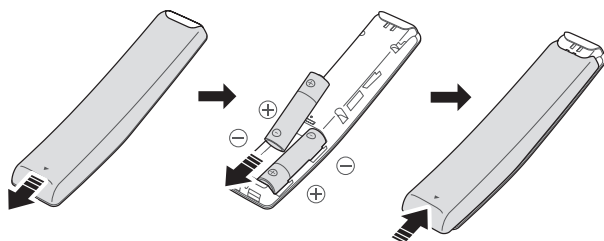



# 02 PRODUCTENOVERZICHT

## Voorpaneel/Rechterpaneel van de Soundbar

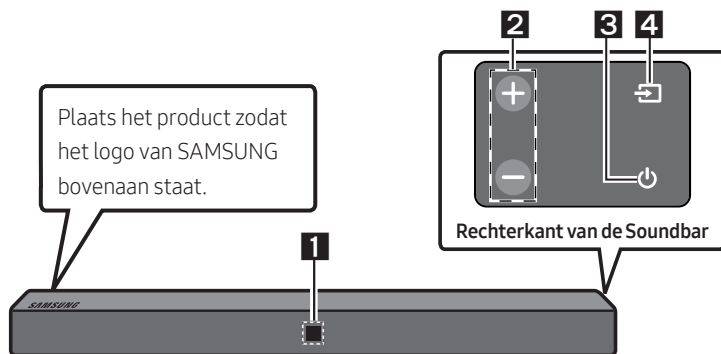

<b>1</b>	<b>Scherm</b> Geeft de productstatus en actuele modus weer.														
<b>2</b>	<b>+/- (Volume)-knop</b> Stelt het volume bij. <ul style="list-style-type: none"><li>• Na bijstelling verschijnt het volumeniveau op het voorste scherm van de Soundbar.</li></ul>														
<b>3</b>	<b>(Aan/Uit)-knop</b> Schakelt de stroom in en uit.														
<b>4</b>	<b>(Bron)-knop</b> Selecteert de invoermodus van de bron. <table border="1"><thead><tr><th>Invoermodus</th><th>Scherm</th></tr></thead><tbody><tr><td>Optische digitale invoer</td><td>D.IN</td></tr><tr><td>ARC (HDMI OUT)-invoer</td><td>D.IN → TV ARC (automatische omzetting)</td></tr><tr><td>AUX-invoer</td><td>AUX</td></tr><tr><td>HDMI-invoer</td><td>HDMI</td></tr><tr><td>BLUETOOTH-modus</td><td>BT</td></tr><tr><td>USB-modus</td><td>USB</td></tr></tbody></table> <ul style="list-style-type: none"><li>• Om de '<b>BT PAIRING</b>'-modus in te schakelen, wijzigt u de bron naar '<b>BT</b>'-modus en houdt u de <b>(Bron)-knop</b> gedurende meer dan 5 seconden ingedrukt.</li></ul>	Invoermodus	Scherm	Optische digitale invoer	D.IN	ARC (HDMI OUT)-invoer	D.IN → TV ARC (automatische omzetting)	AUX-invoer	AUX	HDMI-invoer	HDMI	BLUETOOTH-modus	BT	USB-modus	USB
Invoermodus	Scherm														
Optische digitale invoer	D.IN														
ARC (HDMI OUT)-invoer	D.IN → TV ARC (automatische omzetting)														
AUX-invoer	AUX														
HDMI-invoer	HDMI														
BLUETOOTH-modus	BT														
USB-modus	USB														

- Wanneer u de stekker in het stopcontact steekt, zal de aan/uit-toets binnen 4 tot 6 seconden werken.
- Wanneer u dit apparaat inschakelt, is er een vertraging van 4 tot 5 seconden voordat er geluid wordt weergegeven.
- Als u alleen het geluid van de Soundbar wilt horen, moet u de luidsprekers van de televisie uitschakelen in het audio-instellingsmenu van uw televisie. Raadpleeg de handleiding voor de TV die met uw televisie is meegeleverd.

## Onderpaneel van de Soundbar

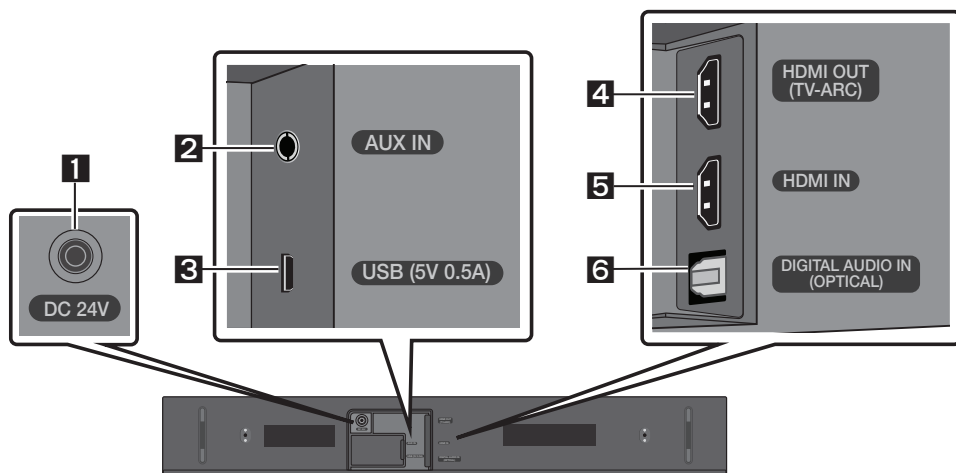

<b>1</b>	<b>DC 24V (Voedingsspanning in)</b> Sluit aan op de stroomadapter.
<b>2</b>	<b>AUX IN</b> Sluit aan op de analoge uitgang van een extern apparaat.
<b>3</b>	<b>USB (5V 0.5A)</b> Sluit hier een USB-apparaat aan om muziekbestanden op het USB-apparaat af te spelen via de Soundbar.
<b>4</b>	<b>HDMI OUT (TV-ARC)</b> Sluit aan op de HDMI (ARC)-aansluiting van een tv.
<b>5</b>	<b>HDMI IN</b> Voert tegelijkertijd digitale video- en audiosignalen in met een HDMI-kabel. Sluit aan op de HDMI-uitgang van een extern apparaat.
<b>6</b>	<b>DIGITAL AUDIO IN (OPTICAL)</b> Sluit aan op de digitale (optische) uitgang van een extern apparaat.

- Wanneer u de stroomkabel van de netstroomadapter uit het stopcontact trekt, trek dan aan de stekker. Trek niet aan de kabel.
- Steek de stekker van deze eenheid of andere onderdelen pas in een stopcontact als alle componenten zijn aangesloten.

# 03 DE SOUNDBAR AANSLUITEN

## De elektriciteit aansluiten

Gebruik de stroomcomponenten (1, 2) om de Soundbar op een stopcontact aan te sluiten in deze volgorde:

- 1 Sluit de kabel van de voedingsuitgang aan op de stroomadapter en vervolgens op de soundbar.
- 2 Steek de stekker in het stopcontact.

Raadpleeg de onderstaande illustraties.

- Meer informatie over de vereiste elektriciteit en het stroomverbruik vindt u op het etiket op het product. (Etiket: onderkant van de hoofdeenheid van de Soundbar)

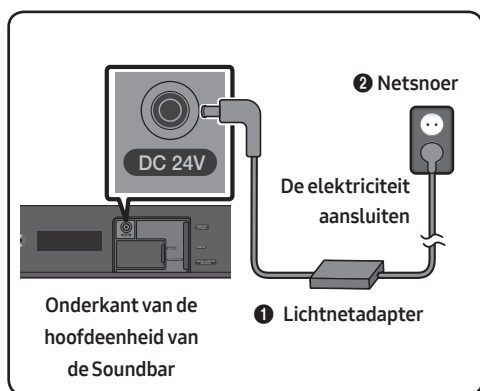

- Zorg ervoor dat de lichtnetadapter plat op de tafel of de vloer ligt. Als u de lichtnetadapter zo plaatst dat deze met de ingang voor het netsnoer naar boven hangt, kunnen water of andere vreemde stoffen in de adapter terechtkomen waardoor de adapter niet meer goed werkt.

**Breid uit naar echt draadloos surroundgeluid door de Draadloze achterste luidsprekerkit van Samsung (SWA-8500S) te verbinden met uw Soundbar (afzonderlijk verkrijgbaar). Meer informatie vindt u in de handleiding van de Draadloze achterste luidsprekerkit van Samsung.**

## 04 VERBINDEN MET UW TV

Luister naar het geluid van uw tv op de Soundbar via bedrade of draadloze verbindingen.

- Wanneer de Soundbar is verbonden met een geselecteerde Samsung TV, kan de Soundbar worden bediend met de afstandsbediening van de tv.
  - Wanneer u optische kabel gebruikt, kan deze functie worden ondersteund door Samsung Smart TV uit 2017 die Bluetooth ondersteunen.
  - Met deze functie kunt u ook het menu van de tv gebruiken om het geluidsveld en diverse instellingen, evenals het volume en dempen aan te passen.

### Methode 1. Verbinden met een kabel

Wanneer de uitgezonden signalen Dolby Digital zijn en de instelling voor 'Audio-indeling van digitale uitgang' op uw tv PCM is, is het aangeraden om de instelling in Dolby Digital te wijzigen. Wanneer de instelling is gewijzigd, kunt u genieten van een betere geluidskwaliteit. (Het menu kan verschillen afhankelijk van de tv-fabrikant.)

#### Verbinden met een optische kabel

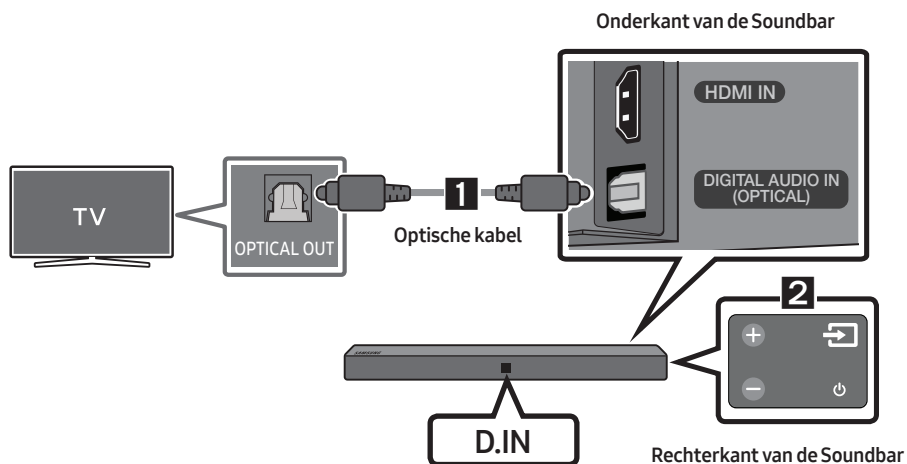

1. De aansluiting van de **DIGITAL AUDIO IN (OPTICAL)** op de Soundbar met een digitale optische kabel verbinden met de OPTICAL OUT-jack van de tv.
2. Druk op de  (Bron)-knop op het rechterpaneel of de afstandsbediening en selecteer vervolgens modus 'D.IN'.

## Auto Power Link

De Auto Power Link schakelt de Soundbar automatisch in wanneer de tv is ingeschakeld.

1. De Soundbar en een tv aansluiten met een digitale optische kabel.
2. Druk op de  (Bron)-knop op het rechterpaneel of de afstandsbediening en selecteer vervolgens modus 'D.IN'.
3. Druk gedurende 5 seconden op de knop **Links** op de afstandsbediening om Auto Power Link in of uit te schakelen.
  - Auto Power Link is standaard ingesteld op ON.  
(Om deze functie uit te schakelen, schakelt u de Soundbar automatische stroom uit.)
  - Afhankelijk van het verbonden apparaat, werkt Auto Power Link mogelijk niet.
  - Deze functie is alleen beschikbaar in de 'D.IN'-modus.



## Een tv verbinden met een HDMI-kabel

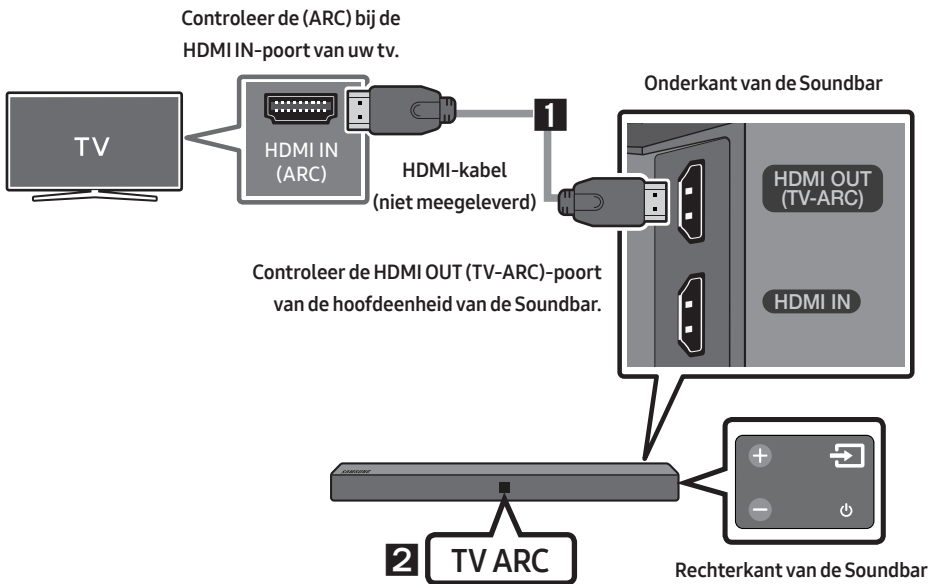

1. Als de Soundbar en tv ingeschakeld zijn, sluit dan de HDMI-kabel aan (niet meegeleverd) zoals getoond in de afbeelding.
2. 'TV ARC' verschijnt op het scherm van de hoofdeenheid van de Soundbar en de Soundbar speelt het tv-geluid af.
  - Als het tv-geluid onhoorbaar is, druk dan op de  (Bron)-knop op de afstandsbediening of op de rechterkant van de Soundbar om naar de 'D.IN'-modus te schakelen. Het scherm geeft 'D.IN' en 'TV ARC' in volgorde weer en het tv-geluid wordt afgespeeld.

- Als 'TV ARC' niet verschijnt op het scherm van de hoofdeenheid van de Soundbar, gaat u na of de kabel is aangesloten op de juiste poort.
- Gebruik de volumeknoppen op de afstandsbediening van de tv om het volume van de Soundbar te wijzigen.

## OPMERKINGEN

- HDMI is een interface die video- en audiogegevens digitaal doorgeeft via slechts één connector.
- Als de tv een ARC-poort bevat, sluit u de HDMI-kabel aan op de HDMI IN (ARC)-poort.
- Het wordt aanbevolen om een HDMI-kabel zonder kern te gebruiken, indien mogelijk. Als u een HDMI-kabel met een kern gebruikt, gebruikt u een kabel met een diameter die kleiner is dan 14 mm.
- Anynet+ moet worden ingeschakeld.
- Deze functie is niet beschikbaar als de HDMI-kabel geen ARC ondersteunt.

## Methode 2. Draadloos verbinden

### Een tv via Bluetooth verbinden

Wanneer een tv met Bluetooth is verbonden, kunt u stereogeluid beluisteren zonder gedoe met kabels.

- U kunt slechts één tv tegelijkertijd verbinden.





### De eerste verbinding

1. Druk op de  (Bron)-knop op het rechterpaneel of de afstandsbediening en selecteer vervolgens modus 'BT'.
2. Wijzig 'BT' naar 'BT PAIRING'.
  - Als 'BT READY' verschijnt, druk dan op de  PAIR-knop op de afstandsbediening of houd de  (Bron)-knop op het rechterpaneel van de Soundbar gedurende meer dan 5 seconden ingedrukt zodat 'BT PAIRING' wordt weergegeven.
3. Selecteer Bluetooth-modus op de tv. (Meer informatie vindt u in de handleiding van de tv.)
4. Selecteer '[AV] Samsung Soundbar Nxxx N-Series' in de lijst op het scherm van de tv. Een beschikbare Soundbar wordt met 'Need Pairing' of 'Paired' op de Bluetooth-apparaatlijst van de tv vermeld. Om de Soundbar te verbinden, selecteert u het bericht en brengt u een verbinding tot stand.
  - Wanneer de tv is verbonden, verschijnt [Naam tv] → 'BT' op het voorste scherm van de Soundbar.
5. U hoort nu het tv-geluid via de Soundbar.



## OPMERKING

- Nadat u de Soundbar voor het eerst met uw tv hebt verbonden, gebruikt u de 'BT READY'-modus om opnieuw te verbinden. Raadpleeg pagina 9 voor meer informatie.

## Als het apparaat geen verbinding tot stand kan brengen

- Als de eerder verbonden Soundbar (bv. '[AV] Samsung Soundbar Nxxx N-Series' in de lijst verschijnt, verwijder hem dan.
- Druk op de  PAIR-knop op de afstandsbediening of houd in de 'BT'-modus de  (Bron)-knop aan de rechterkant van de Soundbar gedurende meer dan 5 seconden ingedrukt om over te schakelen naar de 'BT PAIRING'-modus. Selecteer vervolgens '[AV] Samsung Soundbar Nxxx N-Series' uit de zoeklijst van de tv.

## Wat is het verschil tussen BT READY en BT PAIRING?

- **BT READY** : In deze modus kunt u zoeken naar eerder verbonden tv's of een eerder verbonden mobiel apparaat met de Soundbar verbinden.
- **BT PAIRING** : In deze modus kunt u een nieuw apparaat met de Soundbar verbinden. (Druk op de  PAIR-knop op de afstandsbediening of houd de  (Bron)-knop aan de rechterkant van de Soundbar gedurende meer dan 5 seconden ingedrukt wanneer in 'BT'-modus.)

## OPMERKINGEN

- Als u bij het verbinden met een Bluetooth-apparaat een pincode wordt gevraagd, voer dan <0000> in.
- In de Bluetooth-verbindingsmodus gaat de Bluetooth-verbinding verloren als de afstand tussen de Soundbar en het Bluetooth-apparaat groter wordt dan 10 meter.
- In de Gereedstatus schakelt de Soundbar automatisch uit na 5 minuten.
- De Soundbar zoekt mogelijk niet naar Bluetooth of verbindt mogelijk niet correct in de volgende omstandigheden:
  - Als er zich een sterk elektrisch veld in de buurt van de Soundbar bevindt.
  - Als diverse Bluetooth-apparaten gelijktijdig met de Soundbar zijn gekoppeld.
  - Als het Bluetooth-apparaat is uitgeschakeld, niet op zijn plaats is of bij storingen.
- Elektronische apparaten kunnen radiostoring veroorzaken. Apparaten die elektromagnetische golven genereren houdt u uit de buurt van de hoofdeenheid van de Soundbar, bijv. magnetrons, draadloze LAN-apparaten, etc.

## De Soundbar van de tv loskoppelen

Druk op de  (Bron)-knop op het rechterpaneel of de afstandsbediening en selecteer vervolgens om het even welke modus behalve 'BT'.

- Loskoppelen duurt een tijdje omdat de tv een respons van de Soundbar moet krijgen. (De vereiste tijd kan verschillen afhankelijk van het tv-model.)
- Om de automatische Bluetooth-verbinding tussen de Soundbar en tv te annuleren, drukt u op de afstandsbediening gedurende 5 seconden op de knop  (Afspelen/Pauzeren) in de status 'BT READY'. (Schakelen tussen Aan → Uit)

# 05 VERBINDEN MET EEN EXTERN APPARAAT

Verbind met een extern apparaat via een bedraad of draadloos netwerk om het geluid van het externe apparaat via de Soundbar af te spelen.

## Verbinden met een optische of analoge audiokabel (AUX)

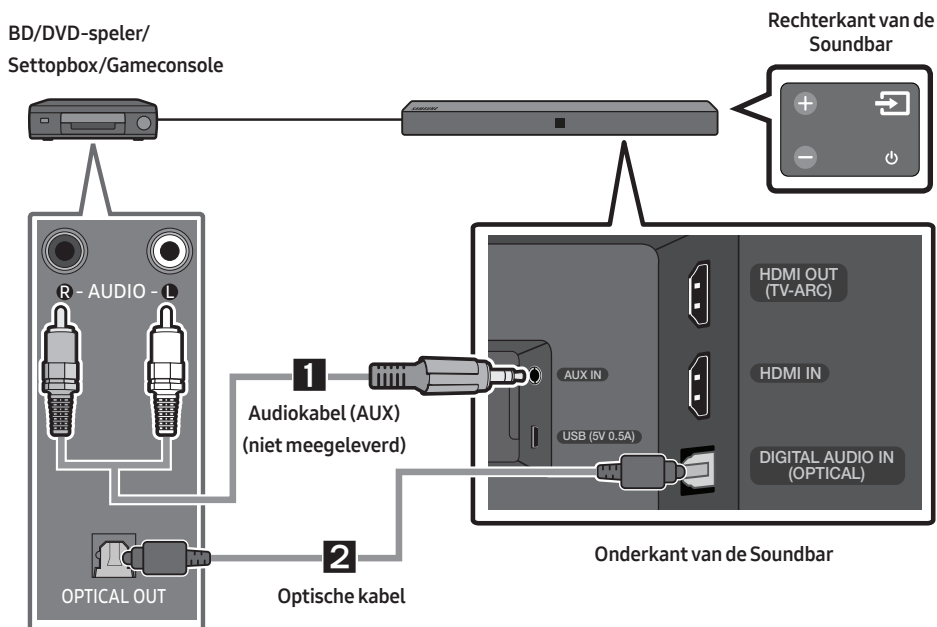

### 1 Audiokabel (AUX)

- 1 Verbind **AUX IN** (Audio) op de hoofdeenheid met de AUDIO OUT-aansluiting van het bronapparaat met behulp van een audiokabel.
- 2 Selecteer de 'AUX'-modus door te drukken op de  (**Bron**)-knop op het rechterpaneel of de afstandsbediening.

### 2 Optische kabel

- 1 Verbind **DIGITAL AUDIO IN (OPTICAL)** op de hoofdeenheid met de OPTICAL OUT-aansluiting van het bronapparaat met behulp van een digitale optische kabel.
- 2 Selecteer 'D.IN' door te drukken op de  (**Bron**)-knop op het rechterpaneel of de afstandsbediening.



## Verbinden met een HDMI-kabel

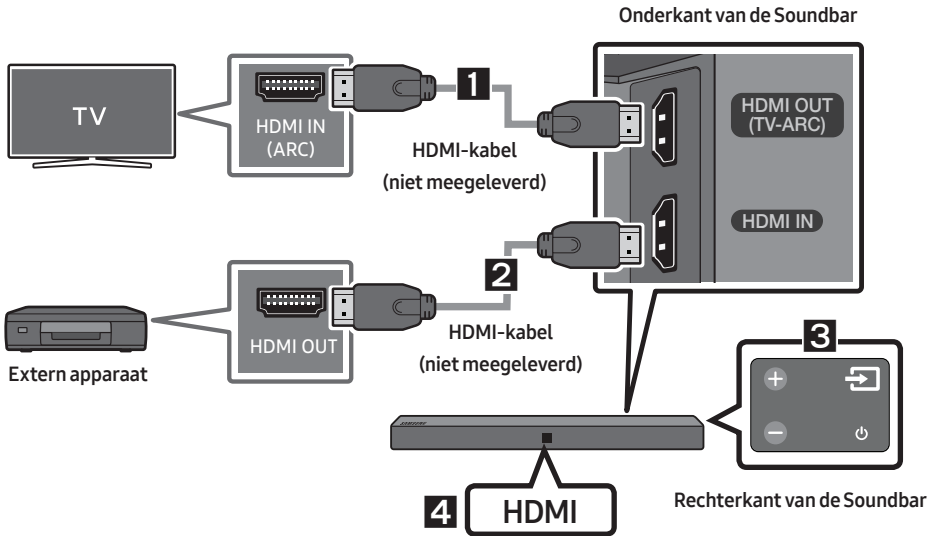

1. Verbind een HDMI-kabel (niet meegeleverd) vanaf een **HDMI OUT (TV-ARC)**-aansluiting aan de achterkant van het product op de HDMI IN-aansluiting op uw tv.
2. Verbind een HDMI-kabel (niet meegeleverd) vanaf een **HDMI IN**-aansluiting op de achterkant van het product op de HDMI OUT-aansluiting van uw digitale apparaat.
3. Druk op de  (**Bron**)-knop op het rechterpaneel of de afstandsbediening en selecteer vervolgens 'HDMI'.
4. 'HDMI'-modus wordt weergegeven op het weergavepaneel van de Soundbar en geluid wordt afgespeeld.

## 06 EEN USB VERBINDEN

U kunt muziekbestanden op USB-opslagapparaten afspelen via de Soundbar.

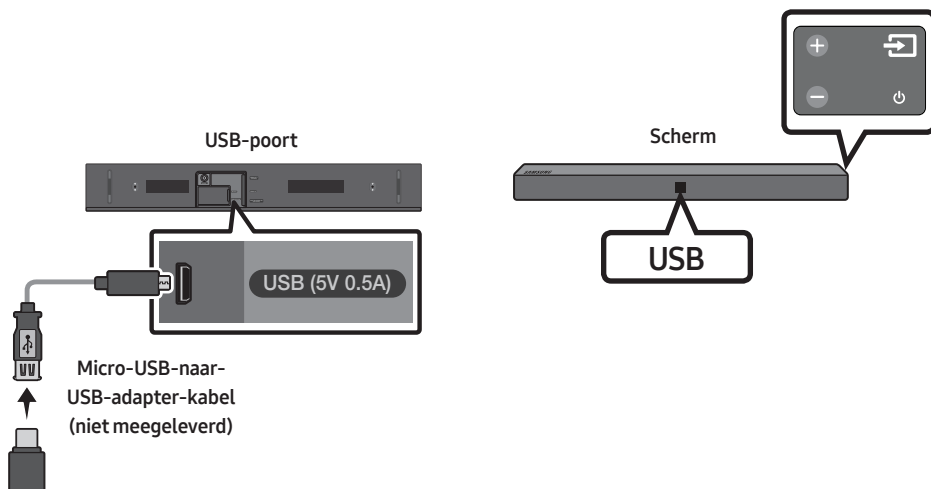

1. Sluit de Micro-USB-naar-USB-adapter-kabel aan met een mannelijke USB 2.0 Micro USB-plug (type B) op één uiteinde en een standaard vrouwelijke 2.0 USB-aansluiting (type A) op het andere uiteinde van de Micro USB-aansluiting op uw Soundbar.
  - De Micro-USB-naar-USB-adapter-kabel wordt afzonderlijk verkocht. Neem contact op met een servicecentrum of de klantenservice van Samsung om deze aan te schaffen.
2. Uw USB-apparaat aansluiten op het vrouwelijke uiteinde van de adapterkabel.
3. Druk op de  (**Bron**)-knop op het rechterpaneel of de afstandsbediening en selecteer vervolgens 'USB'.
4. 'USB' verschijnt op het scherm.
5. Speel muziekbestanden van het USB-opslagapparaat af via de Soundbar.
  - De Soundbar wordt automatisch uitgeschakeld (Automatisch Spanning Uit) als er gedurende meer dan 5 minuten geen USB-apparaat is verbonden.

## Compatibiliteitslijst

Extensie	Codec	Samplingfrequentie	Bitrate
<b>*.mp3</b>	MPEG 1 Layer2	16KHz ~ 48KHz	80 ~ 320kbps
	MPEG 1 Layer3	16KHz ~ 48KHz	80 ~ 320kbps
	MPEG 2 Layer3	16KHz ~ 48KHz	80 ~ 320kbps
	MPEG 2.5 Layer3	16KHz ~ 48KHz	80 ~ 320kbps
<b>*.wma</b>	Wave_Format_MSAudio1	16KHz ~ 48KHz	56 ~ 128kbps
	Wave_Format_MSAudio2	16KHz ~ 48KHz	56 ~ 128kbps
<b>*.aac</b>	AAC	16KHz ~ 96KHz	48 ~ 320kbps
	AAC-LC	16KHz ~ 96KHz	128 ~ 192kbps 5.1-kanaals 320 kbps
	HE-AAC	24KHz ~ 96KHz	48 ~ 64kbps 5.1-kanaals 160 kbps
<b>*.wav</b>	-	16KHz ~ 48KHz	tot 3000 kbps
<b>*.ogg</b>	OGG 1.1.0	16KHz ~ 48KHz	50 ~ 500kbps
<b>*.flac</b>	FLAC 1.1.0, FLAC 1.2.1	16KHz ~ 96KHz	tot 3000 kbps

- Als er te veel mappen en bestanden zijn opgeslagen op het USB-apparaat, dan kan het even duren voordat de Soundbar toegang heeft tot dat bestanden en ze kan afspelen.

# 07 EEN MOBIEL APPARAAT VERBINDEN

## Verbinden via Bluetooth

Wanneer een mobiel apparaat met Bluetooth is verbonden, kunt u stereogeluid beluisteren zonder gedoe met kabels.

- U kunt niet meer dan één Bluetooth-apparaat tegelijk verbinden.

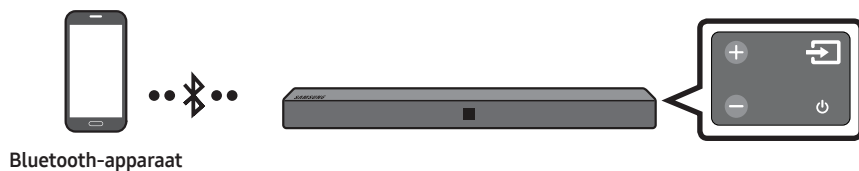



### De eerste verbinding

1. Druk op de  (Bron)-knop op het rechterpaneel of de afstandsbediening en selecteer vervolgens 'BT'.
2. Wijzig 'BT' naar 'BT PAIRING'.
  - Als 'BT READY' verschijnt, druk dan op de  PAIR-knop op de afstandsbediening of houd de  (Bron)-knop op het rechterpaneel van de Soundbar gedurende meer dan 5 seconden ingedrukt zodat 'BT PAIRING' wordt weergegeven.
3. Selecteer '[AV] Samsung Soundbar Nxxx N-Series' in de lijst.
  - Wanneer een Soundbar is verbonden met het Bluetooth-apparaat, verschijnt [Bluetooth-apparaatnaam] → 'BT' op het voorste scherm.
4. Speel muziekbestanden van het via Bluetooth verbonden apparaat af via de Soundbar.

### OPMERKING

- Nadat u de Soundbar voor het eerst met uw mobiel apparaat hebt verbonden, gebruikt u de 'BT READY'-modus om opnieuw te verbinden. Raadpleeg pagina 15 voor meer informatie.

### Als het apparaat geen verbinding tot stand kan brengen

- Als de eerder verbonden Soundbar (bv. '[AV] Samsung Soundbar Nxxx N-Series') in de lijst verschijnt, verwijder hem dan.
- Druk op de  PAIR-knop op de afstandsbediening of houd in de 'BT'-modus de  (Bron)-knop aan de rechterkant van de Soundbar gedurende meer dan 5 seconden ingedrukt om over te schakelen naar de 'BT PAIRING'-modus. Selecteer vervolgens '[AV] Samsung Soundbar Nxxx N-Series' uit de zoeklijst van het Bluetooth-apparaat.

## Wat is het verschil tussen BT READY en BT PAIRING?

- **BT READY** : In deze modus kunt u zoeken naar eerder verbonden tv's of een eerder verbonden mobiel apparaat met de Soundbar verbinden.
- **BT PAIRING** : In deze modus kunt u een nieuw apparaat met de Soundbar verbinden. (Druk op de  PAIR-knop op de afstandsbediening of houd de  (Bron)-knop aan de rechterkant van de Soundbar gedurende meer dan 5 seconden ingedrukt wanneer in 'BT'-modus.)

### OPMERKINGEN

- Als u bij het verbinden met een Bluetooth-apparaat een pincode wordt gevraagd, voer dan <0000> in.
- In de Bluetooth-verbindingsmodus gaat de Bluetooth-verbinding verloren als de afstand tussen de Soundbar en het Bluetooth-apparaat groter wordt dan 10 meter.
- In de Gereedstatus schakelt de Soundbar automatisch uit na 5 minuten.
- De Soundbar zoekt mogelijk niet naar Bluetooth of verbindt mogelijk niet correct in de volgende omstandigheden:
  - Als er zich een sterk elektrisch veld in de buurt van de Soundbar bevindt.
  - Als diverse Bluetooth-apparaten gelijktijdig met de Soundbar zijn gekoppeld.
  - Als het Bluetooth-apparaat is uitgeschakeld, niet op zijn plaats is of bij storingen.
- Elektronische apparaten kunnen radiostoring veroorzaken. Apparaten die elektromagnetische golven genereren houdt u uit de buurt van de hoofdeenheid van de Soundbar, bijv. magnetrons, draadloze LAN-apparaten, etc.
- De Soundbar ondersteunt SBC-data (44,1 kHz, 48 kHz).
- Sluit alleen aan op een Bluetooth-apparaat dat de functie A2DP (AV) ondersteunt.
- U kunt de Soundbar niet verbinden met een Bluetooth-apparaat dat alleen de HF-functie (handsfree) ondersteunt.
- Zodra u de Soundbar aan een Bluetooth-apparaat hebt gekoppeld en u '[AV] Samsung Soundbar Nxxx N-Series' selecteert in de lijst met apparaten die door het Bluetooth-apparaat zijn gescand, schakelt de Soundbar automatisch naar de 'BT'-modus.
  - Alleen beschikbaar als de Soundbar wordt weergegeven in de gekoppelde apparaten van het Bluetooth-apparaat. (Het Bluetooth-apparaat en de Soundbar moeten minstens een keer vooraf gekoppeld zijn.)
- Soundbar verschijnt alleen in de lijst van gezochte apparaten in het Bluetooth-apparaat wanneer de Soundbar 'BT READY' weergeeft.
- Soundbar kan niet worden gekoppeld aan een ander Bluetooth-apparaat terwijl de Bluetooth-functie wordt gebruikt.

### Bluetooth Power aan (SOUND MODE)

Als de Bluetooth Power aan-functie is ingeschakeld en de hoofdeenheid uit staat, wordt de hoofdeenheid automatisch ingeschakeld als een eerder gekoppeld Bluetooth-apparaat probeert om een koppeling met de Soundbar tot stand te brengen.

1. Houd de **SOUND MODE**-knop langer dan 5 seconden ingedrukt terwijl de Soundbar is ingeschakeld.
2. '**ON-BLUETOOTH POWER**' wordt op het display van de Soundbar weergegeven.

## Het Bluetooth-apparaat loskoppelen van een Soundbar

U kunt de verbinding tussen het Bluetooth-apparaat en Soundbar verbreken. Raadpleeg de gebruiksaanwijzing van het Bluetooth-apparaat voor instructies.

- De verbinding met Soundbar wordt verbroken.
- Wanneer de verbinding tussen Soundbar en Bluetooth-apparaat verbroken is, geeft de Soundbar **'BT DISCONNECTED'** op het voorste scherm weer.

## De verbinding tussen de Soundbar en het Bluetooth-apparaat verbreken

Druk op de  (Bron)-knop op het rechterpaneel of de afstandsbediening en wijzig vervolgens naar om het even welke modus behalve **'BT'**.

- Loskoppelen duurt een tijdje omdat het Bluetooth-apparaat een respons van de Soundbar moet krijgen. (De loskoppeltijd kan verschillen, afhankelijk van het Bluetooth-apparaat)
- Wanneer de verbinding tussen Soundbar en Bluetooth-apparaat verbroken is, geeft de Soundbar **'BT DISCONNECTED'** op het voorste scherm weer.

### **OPMERKINGEN**

- De Bluetooth-verbinding kan worden verbroken als in de Bluetooth-verbindingsmodus de afstand tussen de Soundbar en het Bluetooth-apparaat meer dan 10 m.
- Soundbar wordt na 5 minuten in de stand Gereed automatisch uitgeschakeld.

### **Meer informatie over Bluetooth**

Bluetooth is een technologie waardoor compatibele apparaten eenvoudig op elkaar aangesloten kunnen worden via een korte, draadloze verbinding.

- Een Bluetooth-apparaat kan, afhankelijk van gebruik, lawaai of storingen veroorzaken, wanneer:
  - Een deel van het lichaam in contact is met het zend-/ontvangststelsel van het Bluetooth-apparaat of de Soundbar.
  - Er spanningsvariatie is als gevolg van belemmering door muren, hoeken of scheidingswanden.
  - Het wordt blootgesteld aan elektrische interferentie door apparatuur die dezelfde frequentie gebruikt, bijvoorbeeld medische apparatuur, magnetrons en draadloze LAN's.
- Koppel de Soundbar aan het Bluetooth-apparaat terwijl u de afstand klein houdt.
- Hoe groter de afstand tussen de Soundbar en het Bluetooth-apparaat, des te minder de kwaliteit. Als de afstand groter is dan het maximale bereik van het Bluetooth-apparaat, gaat de verbinding verloren.
- In gebieden met slechte ontvangst werkt de Bluetooth-verbinding mogelijk niet naar behoren.
- De Bluetooth-verbinding werkt alleen als hij zich dicht bij het televisietoestel bevindt. Als de afstand groter wordt, wordt de verbinding automatisch verbroken. Zelfs binnen dit bereik kan de geluidskwaliteit verslechteren door obstakels zoals muren of deuren.
- Dit draadloze apparaat kan elektrische interventie veroorzaken tijdens zijn gebruik.

# De Samsung Audio Remote App gebruiken

## Het installeren van de Samsung Audio Remote App

Om de Soundbar met uw smart device en de Samsung Audio Remote app te bedienen, download de Samsung Audio Remote app van Google Play Store.

Zoekactie markt : Samsung Audio Remote



## Het starten van de Samsung Audio Remote App

Om de Samsung Audio Remote app te starten en te gebruiken, raakt u het pictogram Audio Remote (Audio afstandsbediening) aan op uw smart-apparaat, en volg de aanwijzingen op het scherm.



- De Samsung Audio Remote app is alleen compatibel met Android mobiele telefoons en mobiele apparaten met Android OS 3.0 of hoger.





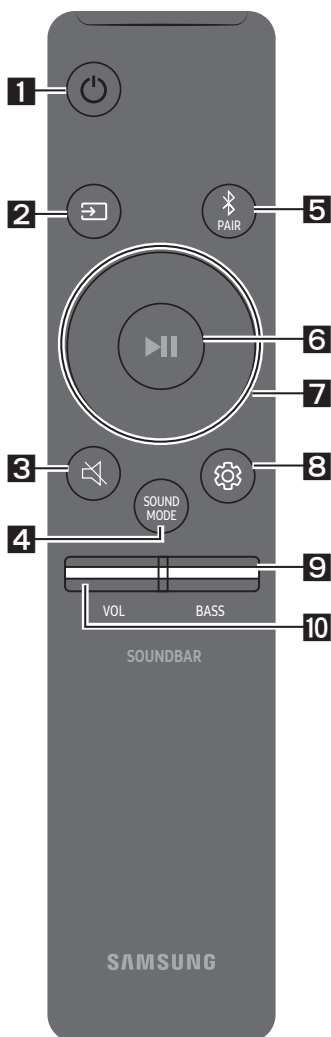

# 08 DE AFSTANDSBEDIENING GEBRUIKEN

## Hoe de afstandsbediening gebruiken



<b>1</b>	 <b>Stroom</b>	Hiermee schakelt u de Soundbar in en uit.
<b>2</b>	 <b>Bron</b>	Druk hierop om een met de Soundbar verbonden bron te selecteren. <ul style="list-style-type: none"><li>• <b>BT PAIRING</b>-modus Om de 'BT PAIRING'-modus in te schakelen, houdt u de  (<b>Bron</b>)-knop langer dan 5 seconden ingedrukt.</li></ul>
<b>3</b>	 <b>Geluid dempen</b>	Druk op de  ( <b>Geluid dempen</b> ) -knop om het geluid te dempen. Druk opnieuw op de knop om het geluid niet meer te dempen.
<b>4</b>	 <b>SOUND MODE</b>	U kunt het gewenste geluidseffect selecteren <b>STANDARD</b> of <b>SURROUND</b> te kiezen. <ul style="list-style-type: none"><li>• <b>DRC (Dynamic Range Control)</b> Hiermee kunt u het dynamische bereik voor het geluid instellen op Dolby Digital-nummers. Als u de <b>SOUND MODE</b>-knop in stand-bymodus ingedrukt houdt, wordt DRC (Dynamic Range Control) in- of uitgeschakeld. Als DRC is ingeschakeld, wordt luid geluid gedempt. (Het geluid kan vervormd zijn.)</li><li>• <b>Bluetooth Power</b> Deze functie schakelt de Soundbar automatisch in wanneer hij een verbindingsverzoek ontvangt van een eerder verbonden tv of Bluetooth-apparaat. De instelling is standaard Aan.<ul style="list-style-type: none"><li>– Houd de <b>SOUND MODE</b>-knop gedurende meer dan 5 seconden ingedrukt om de functie Bluetooth Power uit te schakelen.</li></ul></li></ul>



<p><b>5</b></p>	 <p><b>Bluetooth PAIR</b></p>	<p>Druk op de -knop. "BT PAIRING" verschijnt op het scherm van de Soundbar. U kunt in deze modus verbinden met een nieuw Bluetooth-apparaat door het apparaat te selecteren in de zoeklijst van het Bluetooth-apparaat.</p>
<p><b>6</b></p>	 <p><b>Afspelen/ Pauzeren</b></p>	<p>Druk op de -button om een muziekbestand tijdelijk te pauzeren. Als u opnieuw op de knop drukt, wordt het muziekbestand afgespeeld.</p> <ul style="list-style-type: none"> <li>• <b>Functie Auto Power Down</b> De eenheid wordt automatisch uitgezet in de volgende situaties. <ul style="list-style-type: none"> <li>– Modus <b>D.IN / HDMI / BT / USB</b>: Als er 5 minuten geen audiosignaal is.</li> <li>– Modus <b>AUX</b>: <ul style="list-style-type: none"> <li>– Als de audiokabel (AUX) 5 minuten niet is aangesloten.</li> <li>– Als er 8 uur geen toets is ingedrukt wanneer de audiokabel (AUX) is aangesloten. (De functie Auto Power Down kan alleen in dat geval worden uitgeschakeld.)</li> <li>– Om de functie Auto Power Down uit te schakelen in 'AUX'-modus, houdt u de -knop 5 seconden ingedrukt. 'ON-AUTO POWER DOWN' / 'OFF-AUTO POWER DOWN' wordt weergegeven op het scherm.</li> </ul> </li> </ul> </li> </ul>
<p><b>7</b></p>	 <p><b>Omhoog/ Omlaag/ Links/Rechts</b></p>	 <p><b>Druk op de aangegeven zones om Omhoog/Omlaag/Links/Rechts te selecteren.</b></p> <p>Druk op Omhoog/Omlaag/Links/Rechts op de knop om functies te selecteren of in te stellen.</p> <ul style="list-style-type: none"> <li>• <b>Herhalen</b> Om de herhaalfunctie in 'USB'-modus te gebruiken, drukt u op de <b>Omhoog</b>-knop.</li> <li>• <b>Muziek overslaan</b> Druk op de <b>Rechts</b>-knop als u het volgende muziekbestand wilt selecteren. Druk op de <b>Links</b>-knop als u het vorige muziekbestand wilt selecteren.</li> <li>• <b>Anynet+ / Auto Power Link</b> U kunt Anynet+ en Auto Power Link in- of uitschakelen. Anynet+ en Auto Power Link worden respectievelijk bediend door de knoppen <b>Rechts</b> en <b>Links</b>. <ul style="list-style-type: none"> <li>– Anynet+ : Als de Soundbar via een HDMI-kabel is verbonden met een tv van Samsung, dan kunt u uw Soundbar bedienen met de afstandsbediening van de tv van Samsung. Houd de knop <b>Rechts</b> gedurende 5 seconden ingedrukt om Anynet+ ON of OFF te selecteren.</li> <li>– Auto Power Link : Als de Soundbar met uw tv is verbonden via een digitale optische kabel, kan de Soundbar automatisch worden ingeschakeld wanneer u uw tv inschakelt. Houd de knop <b>Links</b> gedurende 5 seconden ingedrukt om Auto Power Link ON of OFF te selecteren.</li> <li>– Anynet+/Auto Power Link staat standaard ingesteld op ON.</li> </ul> </li> </ul>

- **Volumebeperkingsfunctie**

Aangezien het gehoor beschadigd kan raken wanneer de voeding is ingesteld op hoog volume, wordt het volume geregeld op 20 wanneer het instelvolume hoger is dan 20.

- De standaardwaarde voor Volumebeperking is uit. Het ingestelde volume blijft behouden, zelfs wanneer de voeding wordt uitgeschakeld.
- Om de instelling te wijzigen, houdt u de **Omlaag**-knop op de afstandsbediening langer dan 5 seconden ingedrukt. Met de volumebeperking uitgeschakeld, verschijnt 'V FREE' op het display vooraan en met de functie ingeschakeld verschijnt 'V LOCK'.

**8**



**Geluidsregeling**

U kunt kiezen uit **TREBLE**, **AUDIO SYNC**, **REAR LEVEL**, of **REAR SPEAKER ON/OFF**.

- Om het volume van de **TREBLE** aan te passen, selecteer **TREBLE** in de Geluidsregeling en gebruik vervolgens de **Omhoog/Omlaag**-knoppen om het volume binnen het bereik -6 tot +6 aan te passen.
- Houd de toets  (**Geluidsregeling**) ongeveer 5 seconden ingedrukt om het geluid voor elke frequentieband aan te passen. U kunt 150 Hz, 300 Hz, 600 Hz, 1,2 kHz, 2,5 kHz, 5 kHz en 10 kHz kiezen (**Links/Rechts**) en elk daarvan kan worden ingesteld tussen -6 ~ +6 (**Omhoog/Omlaag**).
- Als de video en audio tussen de tv en uw Soundbar niet gesynchroniseerd zijn, selecteer **AUDIO SYNC** in Geluidsinstellingen en stel audiooverdraging in tussen 0~300 milliseconden met de knoppen **Omhoog/Omlaag**. (Behalve 'USB'-modus)
- Als surround-luidsprekers (niet meegeleverd) aangesloten zijn, selecteer **REAR LEVEL** en gebruik de **Omhoog/Omlaag**-knoppen om het volume binnen het bereik -6 tot +6 aan te passen. De functie **REAR SPEAKER** kan **ON/OFF** worden geschakeld met behulp van de **Omhoog/Omlaag**-knoppen.
- **AUDIO SYNC** wordt uitsluitend in sommige functies ondersteund.

**9**



**BASS**

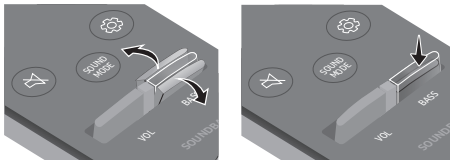

Druk op de knop omhoog of omlaag om het volume van de lage tonen binnen het bereik -6 tot +6 te regelen. Druk op de knop om het volume van de lage tonen op 0 in te stellen.

**10**



**VOL**

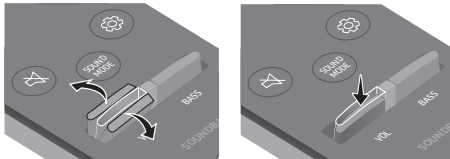

Druk op de knop omhoog of omlaag om het volume te regelen.

- **Geluid dempen**

Druk op de **VOL**-knop om het geluid te dempen. Druk opnieuw op de knop om het geluid niet meer te dempen.

# Het volume van de Soundbar aanpassen met de afstandsbediening van de tv



## Gebruik het menu van de tv om de luidspreker van een tv van Samsung in te stellen op externe luidsprekers. (Meer informatie vindt u in de gebruikershandleiding van de tv.)

- Na de installatie van de Soundbar kunt u het volume van de Soundbar regelen met de IR-afstandsbediening die bij de tv van Samsung werd meegeleverd. (Als u deze functie niet wilt gebruiken wanneer de Soundbar is ingeschakeld, houd dan de **BASS**-knop gedurende 5 seconden naar boven ingedrukt. '**OFF-TV REMOTE**' verschijnt op het scherm van de Soundbar en de functie wordt uitgeschakeld.)

Om het volume te wijzigen met behulp van uitsluitend de afstandsbediening van een tv van Samsung, houdt u de **BASS**-knop langer dan 5 seconden naar boven ingedrukt tot '**SAMSUNG-TV REMOTE**' op het scherm van de Soundbar verschijnt.

- Telkens als u de **BASS**-knop gedurende 5 seconden naar boven ingedrukt houdt, schakelt de modus in de deze volgorde: '**SAMSUNG-TV REMOTE**' (standaardmodus) → '**OFF-TV REMOTE**' → '**ALL-TV REMOTE**'.
- Om het volume van de Soundbar te wijzigen met de afstandsbediening die bij een tv van een andere fabrikant werd meegeleverd, schakelt u de Soundbar in en houdt u de **BASS**-knop gedurende 5 seconden naar boven ingedrukt. ('**OFF-TV REMOTE**' verschijnt op het scherm van de Soundbar, laat de **BASS**-knop los en houd vervolgens de **BASS**-knop langer dan 5 seconden naar boven ingedrukt. ('**ALL-TV REMOTE**' verschijnt op het scherm van de Soundbar.)
  - Deze functie is mogelijk niet beschikbaar, afhankelijk van het model.
  - Fabrikanten ondersteunen deze functie:  
VIZIO, LG, Sony, Sharp, PHILIPS, PANASONIC, TOSHIBA, GRUNDIG, Hisense, RCA

## De verborgen knoppen gebruiken

Verborgen knop		Referentiepagina
Knop op afstandsbediening	Functie	
BASS	Afstandsbediening van uw TV aan/uit (Standby)	Pagina 21
 (Bron)	BT Pairing	Pagina 18
▶   (Afspelen/Pauzeren)	Auto Power Down aan/uit (AUX-modus)	Pagina 19
	Initialiseren (Standby)	Pagina 26
	BT gereed	Pagina 9
Links	Auto Power Link ON/OFF	Pagina 19
Rechts	Anynet+ ON/OFF	Pagina 19
Omlaag	Volumebeperking Aan/Uit	Pagina 20
 (Geluidsregeling)	7-bands EQ	Pagina 20
SOUND MODE	DRC ON/OFF (Standby)	Pagina 18
	Bluetooth Power	Pagina 18

## Uitvoerspecificaties voor de verschillende geluidseffecten

Effect		Invoer	Uitvoer	
			Behalve de kit met de draadloze achterluidspreker	Inclusief de kit met de draadloze achterluidspreker
 <b>SOUND MODE</b>	STANDARD	2.0 kanalen	2.0 kanalen	4.0 kanalen
		5.1 kanalen	2.0 kanalen	4.0 kanalen
	SURROUND	2.0 kanalen	2.0 kanalen	4.0 kanalen
		5.1 kanalen	2.0 kanalen	4.0 kanalen

- De kit met de draadloze achterluidspreker van Samsung is afzonderlijk verkrijgbaar. Om een kit aan te schaffen, neemt u contact op met de leverancier waarbij u de Soundbar hebt gekocht.

# 09 DE WANDMONTAGE INSTALLEREN

## Vorzorgsmaatregelen bij de installatie

- Installeer uitsluitend op een verticale wand.
- Installeer niet op een plaats met hoge temperaturen en een hoge luchtvochtigheidsgraad.
- Controleer of de wand voldoende sterk is om het gewicht van het product te ondersteunen. Als dat niet het geval is, versterk de wand dan of kies een andere installatieplaats.
- Koop en gebruik de bevestigingsschroeven of verankeringen die geschikt zijn voor uw type wand (gipsplaat, ijzeren wand, hout enz.). Bevestig indien mogelijk de ondersteuningsschroeven in muurtapeinden.
- Koop wandmontageschroeven volgens het type en de dikte van de wand waarop u de Soundbar wilt monteren.
  - Diameter: M5
  - Lengte: 35 mm of langer aanbevolen.
- Sluit kabels van het toestel op externe apparaten aan voordat u de Soundbar aan de wand monteert.
- Zorg ervoor dat het toestel is uitgeschakeld en de stekker uit het stopcontact is voordat u het installeert. Anders kan dit leiden tot een elektrische schok.

## Componenten voor muurmontage



Wandmontagegids



Schroefhouder (2 st.)



Schroef (2 st.)



Steun muurmontage (2 st.)

1. Plaats de **Wandmontagegids** tegen het wandoppervlak.
  - De **Wandmontagegids** moet waterpas zijn.
  - Als uw tv aan de wand gemonteerd is, installeer de Soundbar dan ten minste 5 cm onder de tv.



5 cm of meer

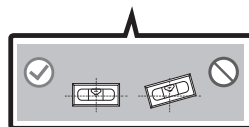
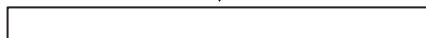

2. Lijn de **Centrale Lijn** van het papieren voorbeeld uit met het midden van uw tv (als u de Soundbar onder uw tv monteert) en bevestig vervolgens de **Wandmontagegids** op de wand met behulp van tape.

- Als u de Soundbar niet onder een tv monteert, plaats dan de **Centrale Lijn** in het midden van het installatiegebied.

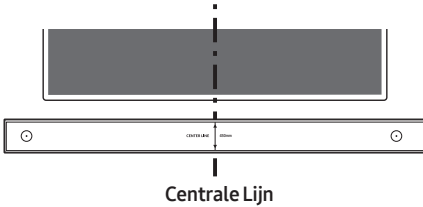

3. Gebruik een scherp voorwerp, zoals een pen of potlood, om de posities van de gaten te markeren en verwijder vervolgens de **Wandmontagegids**.

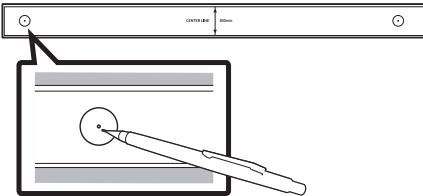

4. Boor met behulp van een geschikt boorijzer een gat in de muur bij elke markering.

- Als de markeringen niet overeenkomen met de posities van de tapeinden, zorg er dan voor dat u de geschikte verankeringen of pluggen in de gaten plaatst voordat u de schroefsteunen bevestigt. Als u steunen of pluggen gebruikt, zorg er dan voor dat de gaten die u boort voldoende groot zijn voor de steunen of pluggen die u gebruikt.

5. Duw een schroef (niet meegeleverd) door elke **Schroefhouder** en draai de schroef stevig aan in het gat.

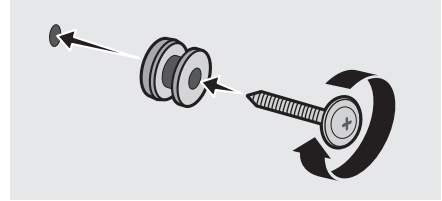

6. Installeer de 2 **Steun muurmontage** in de juiste richting onderaan de Soundbar met behulp van 2 **Schroef**.

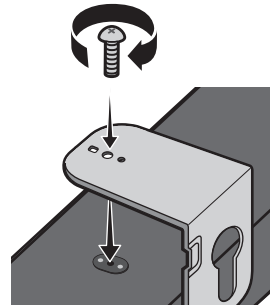

- Bij het monteren moet u ervoor zorgen dat het ophangingsonderdeel van de **Steun muurmontage** zich achter de achterkant van de Soundbar bevindt.

**Achterkant van de Soundbar**

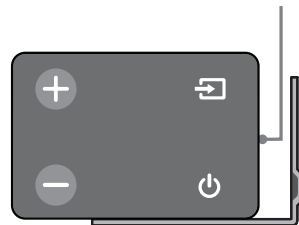

**Rechteruiteinde van de Soundbar**

7. Installeer de Soundbar met de bijgeleverde **Steun muurmontage** door de **Steun muurmontage** aan de **Schroefhouders** op de wand te hangen.

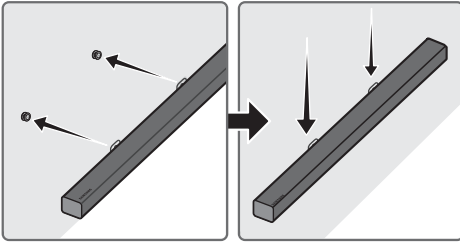

8. Schuif de Soundbar omlaag zoals hieronder weergegeven zodat de **Steun muurmontage** stevig op de **Schroefhouder** rusten.

- Plaats de **Schroefhouder** in het brede (onderste) gedeelte van de **Steun muurmontage** en schuif vervolgens de **Steun muurmontage** omlaag zodat de **Steun muurmontage** stevig op de **Schroefhouder** rusten.

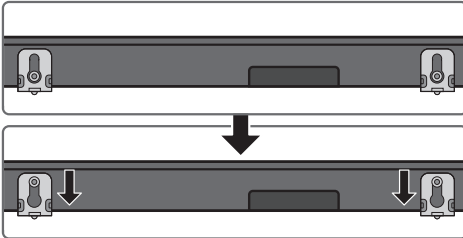

## 10 SOFTWARE-UPDATE

Samsung kan in de toekomst updates bieden voor de systeemfirmware van de Soundbar.

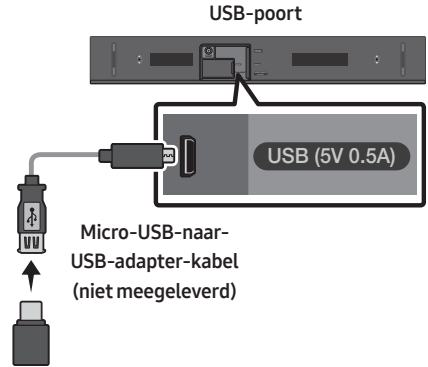

Als u een update wordt aangeboden, kunt u de firmware bijwerken door een USB-apparaat met daarop de firmware-update op de USB-poort van uw Soundbar aan te sluiten. Meer informatie over het downloaden van updatebestanden vindt u op de website van Samsung Electronics ([www.samsung.com](http://www.samsung.com) → Support). Voer het model van uw Soundbar in of selecteer het, selecteer Software & Apps en vervolgens Downloads. Merk op dat de naam van de optie kan afwijken.

## Updateprocedure

1. Sluit de Micro-USB-naar-USB-adapter-kabel aan met een mannelijke USB 2.0 Micro USB-plug (type B) op één uiteinde en een standaard vrouwelijke 2.0 USB-aansluiting (type A) op het andere uiteinde van de Micro USB-aansluiting op uw Soundbar.
  - De Micro-USB-naar-USB-adapter-kabel wordt afzonderlijk verkocht. Neem contact op met een servicecentrum of de klantenservice van Samsung om deze aan te schaffen.
2. Volg de onderstaande stappen om de productsoftware te downloaden:  
Ga naar de website van Samsung op (samsung.com) → zoek naar de modelnaam - selecteer de optie voor klantenservice (de naam van de optie kan worden gewijzigd)
3. Sla de gedownloade software op een USB-stick op en selecteer "Hier uitpakken" om de map uit te pakken.
4. Schakel de Soundbar uit en sluit de USB-stick met de softwareupdate aan op de vrouwelijke poort van een Micro USB-adapterkabel. Sluit de kabel aan op de USB-poort van de Soundbar.
5. Zet de Soundbar aan. Binnen 3 minuten wordt "UPDATE" weergegeven en wordt de firmware geüpdatet.
6. Als de update voltooid is, schakelt de Soundbar automatisch uit. Houd de ►||-knop op de afstandsbediening 5 seconden ingedrukt. "INIT" wordt weergegeven op het scherm en vervolgens wordt de Soundbar uitgeschakeld. De update is voltooid.
  - Dit product heeft een functie DUAL BOOT. Als het updaten van de firmware is mislukt, kunt u de firmware opnieuw updaten.

## Als UPDATE niet wordt weergegeven

1. Schakel de Soundbar uit, koppel het opslagapparaat met de updatebestanden los en sluit het apparaat vervolgens weer aan op de USB-poort van de Soundbar.
2. Verwijder de stroomkabel van de Soundbar, sluit deze weer aan en zet de Soundbar aan.
  - Het updaten van firmware werkt mogelijk niet goed als audiobestanden die worden ondersteund door de Soundbar zijn opgeslagen op het opslagapparaat.
  - Verwijder de Soundbar niet uit het stopcontact en verwijder het USB-apparaat niet terwijl de updates worden toegepast. De hoofdeenheid wordt automatisch uitgeschakeld nadat de firmwareupdate voltooid is.
  - Nadat de update is voltooid, wordt het instellen van de gebruiker in de Soundbar geïnitieerd. Het wordt aanbevolen om uw instellingen te noteren, zodat u ze eenvoudig opnieuw kunt instellen na de update.  
Als de softwareupdate is mislukt, controleert u of de USB-stick defect is.
  - Gebruikers met Mac OS moeten MS-DOS (FAT) gebruiken als indeling voor de USB-stick.
  - Updaten via USB is mogelijk niet beschikbaar, afhankelijk van de fabrikant van het opslagapparaat.



# 11 PROBLEMEN OPLOSSEN

Controleer het volgende voordat u contact met ons opneemt.

## Het toestel wordt niet ingeschakeld.

### Zit de stekker van het netsnoer in het stopcontact?

→ Steek de stekker in het stopcontact.

## Een functie werkt niet wanneer op de knop wordt gedrukt.

### Zit er statische elektriciteit in de lucht?

→ Haal de stekker uit het stopcontact en steek hem er opnieuw in.

## Het geluid valt weg in BT-modus.

→ Raadpleeg het onderdeel over Bluetooth-verbinding op pagina's 8 en 14.

## Er is geen geluid.

### Staat Geluid dempen aan?

→ Druk op de **VOL**-knop om de functie te annuleren.

### Staat het volume op minimum?

→ Pas het volume aan.

## De afstandsbediening werkt niet.

### Zijn de batterijen leeg?

→ Plaats nieuwe batterijen.

### Is de afstand tussen de afstandsbediening en de hoofdeenheid van de Soundbar te groot?

→ Plaats de afstandsbediening dichterbij de hoofdeenheid van de Soundbar.

## 12 LICENTIE

---



Manufactured under license from Dolby Laboratories. Dolby, Dolby Audio, Pro Logic, and the double-D symbol are trademarks of Dolby Laboratories.

---



For DTS patents, see <http://patents.dts.com>. Manufactured under license from DTS Licensing Limited. DTS, the Symbol, DTS in combination with the Symbol, and DTS 2.0 Channel are registered trademarks or trademarks of DTS, Inc. in the United States and/or other countries. © DTS, Inc. All Rights Reserved.

---



The terms HDMI and HDMI High-Definition Multimedia Interface, and the HDMI Logo are trademarks or registered trademarks of HDMI Licensing LLC in the United States and other countries.

---

## 13 KENNISGEVING OPEN SOURCE- LICENTIE

Neem voor vragen en verzoeken met betrekking tot open source contact op met Samsung via e-mail ([oss.request@samsung.com](mailto:oss.request@samsung.com)).

## 14 BELANGRIJKE OPMERKING OVER SERVICE

- De afbeeldingen en illustraties in deze gebruiksaanwijzing dienen slechts te referentie en kunnen afwijken van hoe het apparaat er in werkelijkheid uitziet.
- In de volgende gevallen kunnen administratiekosten in rekening worden gebracht:
  - (a) een technicus komt bij u langs maar de speler vertoont geen gebreken (u hebt blijkbaar deze gebruiksaanwijzing niet gelezen).
  - (b) u brengt het product naar een reparatiecentrum maar het product vertoont geen gebreken (u hebt blijkbaar deze gebruiksaanwijzing niet gelezen).
- U wordt op de hoogte gesteld van deze administratiekosten voordat een dergelijke reparatie of bezoek wordt uitgevoerd.

# 15 SPECIFICATIES EN HANDLEIDING

## Specificaties

ALGEMEEN	USB	5V/0,5A
	Gewicht	3,0 kg
	Afmetingen (B X H X D)	640,0 x 71,0 x 100,3 mm
	Temperatuurbereik voor gebruik	+5°C - +35°C
	Vochtigheidspercentage voor gebruik	10 % - 75 %
Ondersteunde speelindelingen (DTS 2.0-geluid wordt afgespeeld in DTS-indeling.)		LPCM 2ch, Dolby Audio™ (ondersteunt Dolby® Digital), DTS
Uitgangsvermogen draadloos apparaat	BT max. zendvermogen	100 mW op 2,4 GHz – 2,4835 GHz
	SRD max. zendvermogen	25 mW op 5,725 GHz – 5,825 GHz

## OPMERKINGEN

- Samsung Electronics Co., Ltd behoudt zich het recht voor de specificaties zonder voorafgaande waarschuwing te wijzigen.
- Gewicht en afmetingen zijn bij benadering.

Algemeen elektriciteitsverbruik in de stand-by-stand (W)		2,9W
Bluetooth	Manier om poort te deactiveren	Houd de <b>SOUND MODE</b> -knop gedurende meer dan 5 seconden ingedrukt om de functie Bluetooth Power uit te schakelen.

- Samsung Electronics verklaart hierbij dat deze apparatuur voldoet aan Richtlijn 2014/53/EU.

De volledige tekst van de EU-Conformiteitsverklaring vindt u op deze website:  
<http://www.samsung.com> ga naar Support > Product Zoeken Support en voer de modelnaam in. Deze apparatuur mag in alle EU-landen worden gebruikt.





### **[Correcte behandeling van een gebruikte accu uit dit product]**

#### **(Van toepassing in landen waar afval gescheiden wordt ingezameld)**

Dit merkteken op de accu, handleiding of verpakking geeft aan dat de accu in dit product aan het einde van de levensduur niet samen met ander huishoudelijk afval mag worden weggegooid. De chemische symbolen Hg, Cd of Pb geven aan dat het kwik-, cadmium- of loodgehalte in de accu hoger is dan de referentieniveaus in de Richtlijn 2006/66/EC.

Indien de gebruikte accu niet op de juiste wijze wordt behandeld, kunnen deze stoffen schadelijk zijn voor de gezondheid van mensen of het milieu.

Ter bescherming van de natuurlijke hulpbronnen en ter bevordering van het hergebruik van materialen, verzoeken wij u afgedankte accu's en batterijen te scheiden van andere soorten afval en voor recycling aan te bieden bij het gratis inzamelingssysteem voor accu's en batterijen in uw omgeving.



### **Correcte verwijdering van dit product (elektrische & elektronische afvalapparatuur)**

#### **(Van toepassing in landen waar afval gescheiden wordt ingezameld)**

Dit merkteken op het product, de accessoires of het informatiemateriaal duidt erop dat het product en zijn elektronische accessoires (bv. lader, headset, USB-kabel) niet met ander huishoudelijk afval verwijderd mogen worden aan het einde van hun gebruiksduur. Om mogelijke schade aan het milieu of de menselijke gezondheid door ongecontroleerde afvalverwijdering te voorkomen, moet u deze artikelen van andere soorten afval scheiden en op een verantwoorde manier recyclen, zodat het duurzame hergebruik van materiaalbronnen wordt bevordert.

Huishoudelijke gebruikers moeten contact opnemen met de winkel waar ze dit product hebben gekocht of met de gemeente waar ze wonen om te vernemen waar en hoe ze deze artikelen milieuvriendelijk kunnen laten recyclen.

Zakelijke gebruikers moeten contact opnemen met hun leverancier en de algemene voorwaarden van de koopovereenkomst nalezen. Dit product en zijn elektronische accessoires mogen niet met ander bedrijfsafval voor verwijdering worden gemengd.









Meer informatie over de milieuverplichtingen van Samsung en productspecifieke regelgevende verplichtingen zoals REACH, WEEE, batterijen, vindt u op:

[http://www.samsung.com/uk/aboutsamsung/samsungelectronics/corporatecitizenship/data\\_corner.html](http://www.samsung.com/uk/aboutsamsung/samsungelectronics/corporatecitizenship/data_corner.html)

# INFORMATIONS RELATIVES À LA SÉCURITÉ

## AVERTISSEMENTS

POUR ÉVITER LES RISQUES DE CHOC ÉLECTRIQUE, NE DÉMONTÉZ PAS LE CAPOT. L'APPAREIL NE CONTIENT PAS DE PIÈCES RÉPARABLES PAR L'UTILISATEUR ; S'ADRESSER À UN SERVICE APRÈS-VENTE QUALIFIÉ.

	<b>ATTENTION</b> <b>RISQUE DE CHOC ÉLECTRIQUE. NE PAS OUVRIR</b>	
	Ce symbole indique que ce produit est alimenté par haute tension. Il est dangereux de toucher la moindre pièce située à l'intérieur de ce produit.	
	Ce symbole indique qu'une documentation importante relative au fonctionnement et à l'entretien est fournie avec le produit.	
	Produit de classe II : ce symbole indique qu'aucun branchement de sécurité à la terre (prise de terre) n'est requis.	
	Tension CA : ce symbole indique que la tension nominale indiquée par le symbole est une tension CA.	
	Tension CC : ce symbole indique que la tension nominale indiquée par le symbole est une tension CC.	
	Mise en garde, Consulter le mode d'emploi : ce symbole avertit l'utilisateur qu'il doit consulter le manuel d'utilisation pour en savoir plus sur les informations relatives à la sécurité.	

## AVERTISSEMENT

- Afin de diminuer les risques d'incendie ou de choc électrique, n'exposez pas cet appareil à la pluie ou à l'humidité.

## ATTENTION

- POUR PRÉVENIR LES CHOCS ÉLECTRIQUES, BRANCHEZ LA FICHE AU FOND, EN PRENANT SOIN D'INSÉRER LA TIGE LARGE DANS LA FENTE LARGE.
- Cet appareil doit toujours être branché à une prise terre.
- Pour déconnecter l'appareil du circuit principal, la prise doit être débranchée de la prise principale ; il est de ce fait nécessaire que la prise principale soit facile d'accès.
- Évitez toute projection d'eau sur l'appareil. Ne posez jamais d'objet contenant un liquide (ex : un vase) dessus.
- Pour éteindre complètement l'appareil, vous devez retirer le cordon d'alimentation de la prise murale. Par conséquent, le cordon d'alimentation doit être facilement accessible à tout moment.

# PRÉCAUTIONS

1. Vérifiez que l'alimentation électrique CA de votre domicile respecte les conditions en matière d'alimentation répertoriées sur l'étiquette d'identification située au bas de votre produit. Posez votre produit à plat sur un meuble stable en veillant à laisser un espace de 7 à 10 cm autour de l'appareil afin d'assurer une ventilation correcte de celui-ci. Faites attention à ne pas obstruer les orifices de ventilation. Ne posez pas l'ensemble sur un amplificateur ou un autre appareil susceptible de chauffer. Cet ensemble est conçu pour une utilisation en continu. Pour entièrement éteindre l'appareil, débranchez la fiche CA de la prise murale. Débranchez l'appareil si vous envisagez de ne pas l'utiliser durant une longue période.
2. En cas d'orage, débranchez la fiche de l'appareil de la prise murale. Les surtensions occasionnées par l'orage pourraient endommager votre appareil.
3. N'exposez pas l'ensemble aux rayons directs du soleil ou à toute autre source de chaleur. Ceci pourrait entraîner une surchauffe et un dysfonctionnement de l'appareil.
4. Protégez le produit de l'humidité (comme les vases) et d'une chaleur excessive (comme une cheminée) ou de tout équipement capable de créer des champs magnétiques ou électriques. Débranchez le câble d'alimentation en cas de dysfonctionnement. Votre produit n'est pas prévu pour un usage industriel. Ce produit ne peut être utilisé qu'à des fins personnelles. Une condensation peut se former si le produit ou un disque a été stocké à basse température. Si vous devez transporter l'ensemble pendant l'hiver, attendez environ 2 heures que l'appareil ait atteint la température de la pièce avant de l'utiliser.

5. Les piles utilisées dans ce produit peuvent contenir des produits chimiques dangereux pour l'environnement. Ne jetez pas les piles dans votre poubelle habituelle. Ne vous débarrassez pas des piles en les faisant brûler. Ne court-circuitez pas, ne désassemblez pas ni ne faites pas surchauffer les batteries. Le remplacement incorrect de la batterie entraîne un risque d'explosion. Ne la remplacez que par une batterie du même type.

## À PROPOS DE CE MANUEL

Le manuel d'utilisateur est composé de deux parties : ce MANUEL D'UTILISATEUR sur papier et un MANUEL COMPLET détaillé à télécharger.



### MANUEL D'UTILISATEUR

Consultez ce manuel pour en savoir plus sur les consignes de sécurité, l'installation du produit, les connexions et les spécifications du produit.



### MANUEL COMPLET

Vous pouvez accéder au MANUEL COMPLET sur le centre d'assistance clientèle en ligne de Samsung ou en scannant le code QR. Pour consulter le manuel sur votre PC ou appareil mobile, téléchargez-le au format document depuis le site Web de Samsung. (<http://www.samsung.com/support>)

La présentation et les spécifications peuvent faire l'objet de modifications sans préavis.

# SOMMAIRE

<b>01</b>	<b>Contrôle des Composants</b>	<b>2</b>
	Insertion des piles avant l'utilisation de la télécommande (Piles AA X 2)	2
<b>02</b>	<b>Présentation du Produit</b>	<b>3</b>
	Panneau avant / Panneau côté droit de la Soundbar	3
	Panneau inférieur de la Soundbar	4
<b>03</b>	<b>Connexion de la Soundbar</b>	<b>5</b>
	Connexion de l'alimentation électrique	5
<b>04</b>	<b>Connexion à votre Téléviseur</b>	<b>6</b>
	Méthode 1. Connexion avec un câble	6
	– Connexion à l'aide d'un câble optique	6
	– Connexion d'un téléviseur à l'aide d'un câble HDMI	7
	Méthode 2. Connexion sans fil	8
	– Connexion à un téléviseur via Bluetooth	8
<b>05</b>	<b>Connexion à un Appareil Externe</b>	<b>10</b>
	Connexion à l'aide d'un câble audio Optique ou Analogique (AUX)	10
	Connexion à l'aide d'un câble HDMI	11
<b>06</b>	<b>Connexion d'un Périphérique USB</b>	<b>12</b>

<b>07</b>	<b>Connexion à un Appareil Mobile</b>	<b>14</b>
	Connexion via Bluetooth	14
	Utilisation de l'application Samsung Audio Remote	17
	– Installation de l'application Samsung Audio Remote	17
	– Lancement de l'application Samsung Audio Remote	17
<b>08</b>	<b>Utilisation de la télécommande</b>	<b>18</b>
	Comment utiliser la télécommande	18
	Réglage du volume de la Soundbar avec une télécommande de téléviseur	21
	Utilisation des touches dissimulées	22
	Spécifications de sortie pour les différents modes d'effets sonores	22
<b>09</b>	<b>Installation du Support Mural</b>	<b>23</b>
	Précautions d'installation	23
	Composants de fixation au mur	23
<b>10</b>	<b>Mise à jour du Logiciel</b>	<b>25</b>
	Procédure de mise à jour	26
	Si UPDATE ne s'affiche pas	26
<b>11</b>	<b>Dépannage</b>	<b>27</b>
<b>12</b>	<b>Licence</b>	<b>28</b>
<b>13</b>	<b>Avis de Licence Libre</b>	<b>28</b>
<b>14</b>	<b>Remarque Importante à Propos du Service</b>	<b>28</b>
<b>15</b>	<b>Spécifications et Guide</b>	<b>29</b>
	Spécifications	29



# 01 CONTRÔLE DES COMPOSANTS



Unité principale Soundbar



Télécommande/Piles

1



Adaptateur CA/CC  
(Unité principale)

2



Cordon d'alimentation  
(Adaptateur CA/CC)



Câble optique

- Pour plus d'informations sur l'alimentation et la consommation électriques, reportez-vous à l'étiquette collée sur le produit. (Étiquette : Bas de l'Unité Principale Soundbar)
- Les étapes de connexion de l'alimentation sont étiquetées (1, 2). Pour plus d'informations sur les connexions de l'alimentation, consultez la page 5.
- Pour les composants de fixation murale de la Soundbar, consultez la page 23.
- Les câbles adaptateur Micro USB à USB et HDMI sont vendus séparément. Pour l'achat, contactez un Centre de service Samsung ou le Service client de Samsung.
- L'aspect des accessoires peut légèrement différer des illustrations ci-dessus.

## Insertion des piles avant l'utilisation de la télécommande (Piles AA X 2)

Faites glisser le couvercle des piles dans la direction de la flèche jusqu'à ce qu'il soit complètement retiré. Insérez 2 piles AA (1,5 V) orientées de sorte que la polarité soit correcte. Remettez le couvercle en le faisant glisser dans sa position.

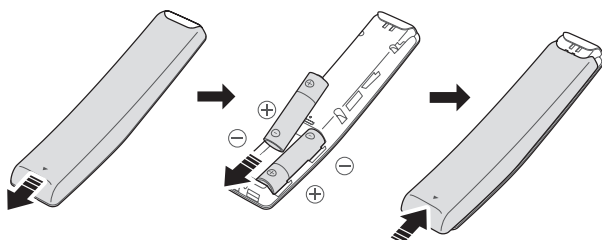

# 02 PRÉSENTATION DU PRODUIT

## Panneau avant / Panneau côté droit de la Soundbar

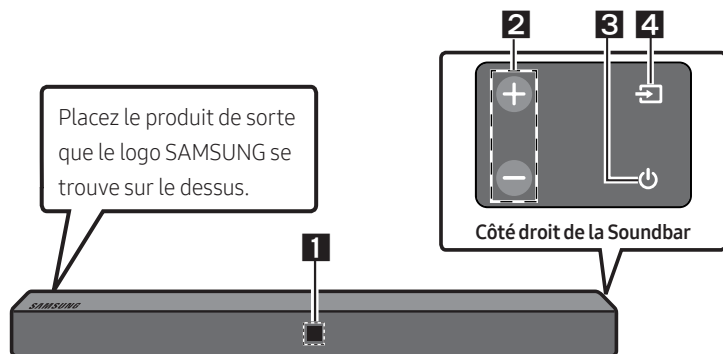

**1**

### Affichage

Affiche l'état et le mode actuel du produit.

**2**

### Touche +/- (Volume)

Règle le volume.

- Une fois ajusté, le niveau de volume apparaît sur l'affichage avant de la Soundbar.

**3**

### Touche (Alimentation)

Allume et éteint l'appareil.

**4**

### Touche (Source)

Sélectionne le mode d'entrée de la source.

Mode d'entrée	Affichage
Entrée numérique optique	D.IN
Entrée ARC (HDMI OUT)	D.IN → TV ARC (Conversion automatique)
Entrée AUX	AUX
Entrée HDMI	HDMI
Mode BLUETOOTH	BT
Mode USB	USB

- Pour activer le mode «**BT PAIRING**», changez la source sur le mode «**BT**», puis appuyez et maintenez enfoncée la touche  (**Source**) pendant plus de 5 secondes.

- Lorsque vous branchez le cordon CA, la touche Marche/Arrêt fonctionne pendant 4 à 6 secondes.
- Lorsque vous mettez l'unité sous tension, il faut compter 4 ou 5 secondes de retard avant le déclenchement du son.
- Si vous souhaitez bénéficier du son du Soundbar uniquement, vous devrez éteindre les enceintes du téléviseur depuis le menu Audio Setup de votre téléviseur. Reportez-vous au manuel fourni avec votre téléviseur.

## Panneau inférieur de la Soundbar

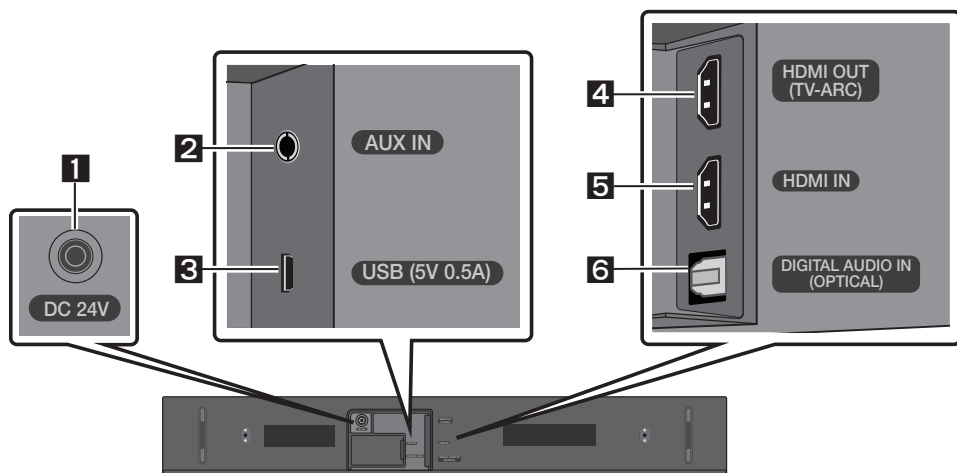

<b>1</b>	<b>DC 24V (Entrée d'alimentation électrique)</b> Permet de connecter l'adaptateur CA/CC.
<b>2</b>	<b>AUX IN</b> Permet de connecter la sortie numérique analogique d'un appareil externe.
<b>3</b>	<b>USB (5V 0.5A)</b> Permet de connecter un périphérique USB pour lire des fichiers musicaux sur le périphérique USB via la Soundbar.
<b>4</b>	<b>HDMI OUT (TV-ARC)</b> Permet de connecter une prise jack HDMI (ARC) sur un téléviseur.
<b>5</b>	<b>HDMI IN</b> Permet l'entrée de signaux numériques vidéo et audio simultanément à l'aide du câble HDMI. Permet de connecter la sortie HDMI d'un appareil externe.
<b>6</b>	<b>DIGITAL AUDIO IN (OPTICAL)</b> Permet de connecter la sortie numérique (optique) d'un appareil externe.

- Lorsque vous débranchez le câble d'alimentation de l'adaptateur d'alimentation CA/CC d'une prise de courant murale, retirez la fiche. Ne tirez pas le câble.
- Ne branchez pas cette unité ou d'autres composants à une prise CA tant que toutes les connexions entre les composants ne sont pas terminées.

## 03 CONNEXION DE LA SOUNDBAR

### Connexion de l'alimentation électrique

Utilisez les composants d'alimentation (❶, ❷) pour connecter la Soundbar à une prise électrique dans l'ordre suivant :

- ❶ Branchez le câble de sortie d'alimentation sur l'adaptateur secteur, puis à la Soundbar.
- ❷ Branchez le cordon d'alimentation sur une prise murale.

Reportez-vous aux illustrations ci-dessous.

- Pour plus d'informations sur l'alimentation et la consommation électriques requises, reportez-vous à l'étiquette collée sur le produit. (Étiquette : Partie inférieure de l'unité principale Soundbar)

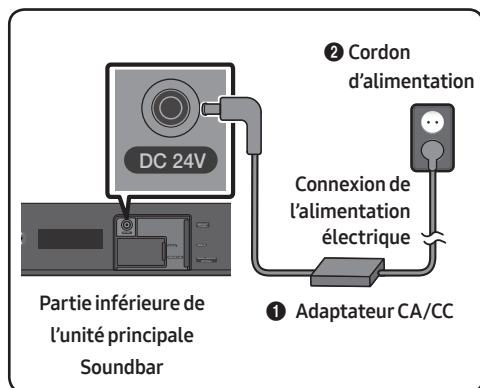

- Veillez à poser l'adaptateur CA/CC à plat sur une table ou sur le sol. Si l'adaptateur CA/CC pend et que l'entrée du cordon CA est située face vers le haut, de l'eau ou d'autres substances étrangères risquent de pénétrer dans l'adaptateur et d'entraîner des dysfonctionnements.

**Passez au vrai son surround sans fil en connectant votre kit d'enceintes arrière sans fil Samsung (SWA-8500S) à votre Soundbar (vendue séparément). Pour plus d'informations, reportez-vous au manuel du kit d'enceintes arrière sans fil Samsung.**

# 04 CONNEXION À VOTRE TÉLÉVISEUR

Écoutez le son du téléviseur depuis la Soundbar via des connexions câblées ou sans fil.

- Lorsque la Soundbar est connectée à un téléviseur Samsung TV sélectionné, la Soundbar peut être contrôlée à l'aide de la télécommande du téléviseur.
  - Lorsque vous utilisez un câble optique, cette fonction peut être prise en charge par les téléviseurs Samsung Smart TV 2017 qui prennent en charge le Bluetooth.
  - Cette fonction vous permet également d'utiliser le menu du téléviseur pour ajuster le champ sonore et de nombreux réglages ainsi que le volume et la coupure du son.

## Méthode 1. Connexion avec un câble

Lorsque les signaux de diffusion sont Dolby Digital et le réglage «Format audio de sortie numérique» est PCM sur votre téléviseur, il est recommandé de modifier le réglage sur Dolby Digital. Une fois le réglage modifié, vous pouvez profiter d'une meilleure qualité sonore. (Le menu peut varier selon le fabricant du téléviseur.)

### Connexion à l'aide d'un câble optique

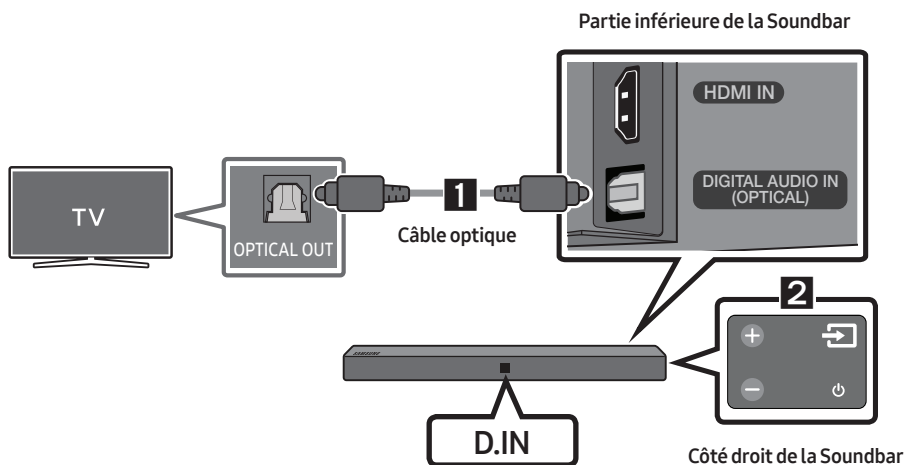

1. Raccordez la prise **DIGITAL AUDIO IN (OPTICAL)** de la Soundbar à la prise **OPTICAL OUT** du téléviseur à l'aide d'un câble optique numérique.
2. Appuyez sur la touche  (**Source**) sur le panneau côté droit ou la télécommande puis sélectionnez le mode «**D.IN**».

## Auto Power Link

Le Auto Power Link active la Soundbar lorsque le téléviseur est mis sous tension.

1. Raccordez la Soundbar au téléviseur à l'aide d'un câble optique numérique.
2. Appuyez sur la touche  (**Source**) sur le panneau côté droit ou la télécommande puis sélectionnez «**D.IN**».
3. Appuyez sur la touche **Gauche** de la télécommande pendant 5 secondes pour activer ou désactiver le Auto Power Link.
  - Par défaut, le Auto Power Link est réglé sur ON.  
(Pour désactiver cette fonction, désactivez l'alimentation automatique à l'aide de la Soundbar.)
  - Selon l'appareil connecté, il se peut que le Auto Power Link ne fonctionne pas.
  - Cette fonction est disponible uniquement en mode «**D.IN**».



## Connexion d'un téléviseur à l'aide d'un câble HDMI

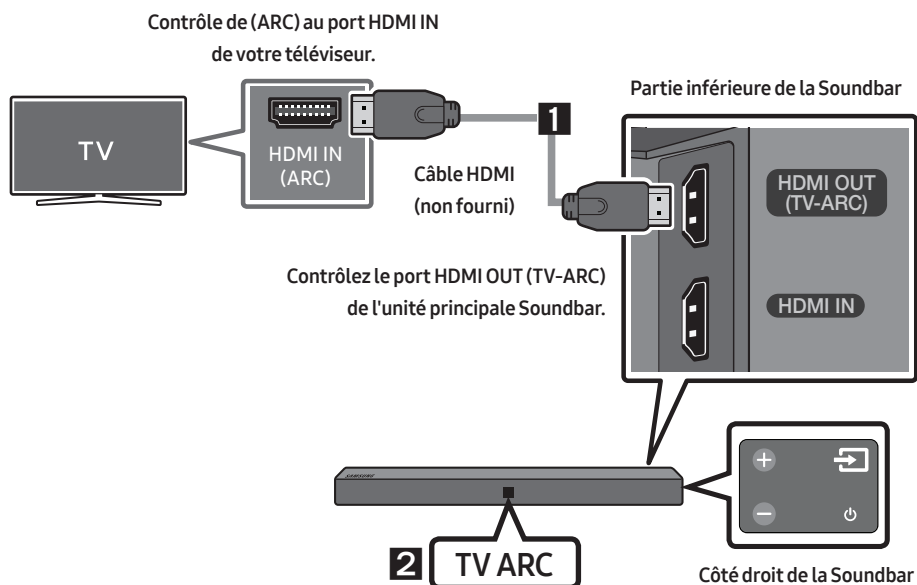

1. Avec la Soundbar et le téléviseur allumés, connectez le câble HDMI (non fourni) tel qu'illustré.
2. «**TV ARC**» apparaît sur la fenêtre d'affichage de l'unité principale Soundbar et vous pouvez entendre le son du téléviseur.
  - Si le son du téléviseur est inaudible, appuyez sur la touche  (**Source**) de la télécommande ou le côté droit de la Soundbar pour passer au mode «**D.IN**». L'écran affiche successivement «**D.IN**» et «**TV ARC**», et vous pouvez entendre le son du téléviseur.

- Si «**TV ARC**» n'apparaît pas sur la fenêtre d'affichage de l'unité principale Soundbar, vérifiez que le câble est connecté au bon port.
- Utilisez les touches de volume sur la télécommande du téléviseur pour modifier le volume de la Soundbar.

## REMARQUES

- HDMI est une interface qui permet la transmission numérique de données vidéo et audio avec un seul connecteur.
- Si le téléviseur possède un port ARC, connectez le câble HDMI au port HDMI IN (ARC).
- Il est recommandé d'utiliser un câble HDMI sans fil si possible. Si vous utilisez un câble HDMI à fil, utilisez un câble dont le diamètre est inférieur à 14 mm.
- Anynet+ doit être allumé.
- Cette fonction n'est pas disponible si le câble HDMI ne prend pas en charge l'ARC.

## Méthode 2. Connexion sans fil



### Connexion à un téléviseur via Bluetooth

Lorsqu'un téléviseur est connecté à l'aide de Bluetooth, vous pouvez écouter le son stéréo sans tracas de câblage.

- Seul un téléviseur à la fois peut être connecté.





### Connexion initiale

1. Appuyez sur la touche  (**Source**) sur le panneau côté droit ou la télécommande puis sélectionnez «**BT**».
2. Changez «**BT**» sur «**BT PAIRING**».
  - Lorsque «**BT READY**» apparaît, appuyez sur la touche  **PAIR** sur la télécommande ou appuyez et maintenez enfoncée la touche  (**Source**) sur le panneau du côté droit de la Soundbar pendant plus de 5 secondes pour afficher «**BT PAIRING**».
3. Sélectionnez le mode Bluetooth sur le téléviseur. (Pour plus d'informations, reportez-vous au manuel du téléviseur.)
4. Sélectionnez «**[AV] Samsung Soundbar Nxxx N-Series**» dans la liste sur l'écran du téléviseur. Une Soundbar disponible est indiquée «**Need Pairing**» ou «**Paired**» dans la liste des appareils Bluetooth sur le téléviseur. Pour connecter la Soundbar, sélectionnez le message et établissez la connexion.
  - Lorsque le téléviseur est connecté, **[Nom du téléviseur]** → «**BT**» apparaît sur l'affichage avant de la Soundbar.
5. Vous pouvez maintenant entendre le son du téléviseur depuis la Soundbar.



### REMARQUE

- Après avoir connecté la Soundbar au téléviseur pour la première fois, utilisez le mode «**BT READY**» pour la reconnexion. Reportez-vous à la page 9 pour les détails.

## Si la connexion de l'appareil échoue

- Si la liste de Soundbar connectées précédemment (par ex. «[AV] Samsung Soundbar Nxxx N-Series») apparaît dans la liste, supprimez-la.
- Appuyez sur la touche  PAIR sur la télécommande, ou en mode «BT», appuyez et maintenez enfoncée la touche  (Source) pendant plus de 5 secondes sur le côté droit de la Soundbar pour passer au mode «BT PAIRING». Ensuite, sélectionnez «[AV] Samsung Soundbar Nxxx N-Series» dans la liste de recherche du téléviseur.

## Quelle est la différence entre BT READY et BT PAIRING ?

- **BT READY** : Dans ce mode, vous pouvez rechercher les téléviseurs connectés précédemment ou connecter un appareil mobile connecté précédemment à la Soundbar.
- **BT PAIRING** : Dans ce mode, vous pouvez connecter un nouvel appareil à la Soundbar. (Appuyez sur la touche  PAIR sur la télécommande, ou appuyez et maintenez enfoncée la touche  (Source) pendant plus de 5 secondes sur le côté droit de la Soundbar en mode «BT»).

## REMARQUES

- Si un code PIN est demandé lors de la connexion d'un appareil Bluetooth, saisissez <0000>.
- En mode de connexion Bluetooth, la connexion Bluetooth sera perdue si la distance entre la Soundbar et l'appareil Bluetooth dépasse 10 m.
- La Soundbar s'éteint automatiquement après 5 minutes en état Prêt.
- Il se peut que la Soundbar ne puisse pas effectuer correctement la recherche Bluetooth ou la connexion dans les circonstances suivantes:
  - En cas de champ électrique puissant autour de la Soundbar.
  - En cas d'appariement simultané de plusieurs appareils Bluetooth avec la Soundbar.
  - Si l'appareil Bluetooth est éteint, non installé, ou présente un dysfonctionnement.
- Les appareils qui génèrent des ondes électromagnétiques doivent être conservés à distance de l'unité principale Soundbar - par ex. des micro-ondes, des appareils LAN sans fil, etc.

## Déconnexion de la Soundbar à partir du téléviseur

Appuyez sur la touche  (Source) sur le panneau côté droit ou la télécommande puis passez à n'importe quel mode sauf «BT».

- La déconnexion prend du temps parce que le téléviseur doit recevoir une réponse de la Soundbar. (Le temps requis peut varier selon le modèle de téléviseur.)
- Pour annuler la connexion Bluetooth automatique entre la Soundbar et le téléviseur, appuyez sur la touche  II (Lecture/Pause) sur la télécommande pendant 5 secondes en mode «BT READY». (Commuter Activé → Désactivé)



# 05 CONNEXION À UN APPAREIL EXTERNE

Raccordez un appareil externe via un réseau câblé ou sans fil pour écouter le son de l'appareil externe via la Soundbar.

## Connexion à l'aide d'un câble audio Optique ou Analogique (AUX)

Lecteur BD/DVD / Boîtier décodeur /  
Console de jeu

Côté droit de la Soundbar

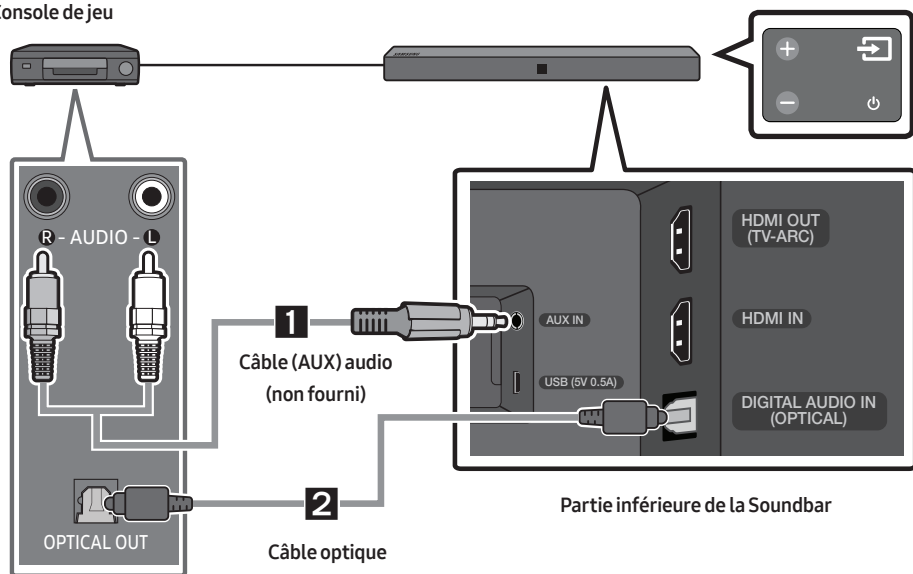

### 1 Câble (AUX) audio

- 1 Raccordez **AUX IN** (Audio) de l'unité principale à la prise AUDIO OUT de l'appareil source à l'aide d'un câble audio.
- 2 Sélectionnez le mode «**AUX**» en appuyant sur la touche  (**Source**) sur le panneau côté droit ou sur la télécommande.

### 2 Câble optique

- 1 Raccordez **DIGITAL AUDIO IN (OPTICAL)** de l'unité principale à la prise OPTICAL OUT de l'appareil source à l'aide d'un câble optique numérique.
- 2 Sélectionnez le mode «**D.IN**» en appuyant sur la touche  (**Source**) sur le panneau côté droit ou sur la télécommande.

## Connexion à l'aide d'un câble HDMI

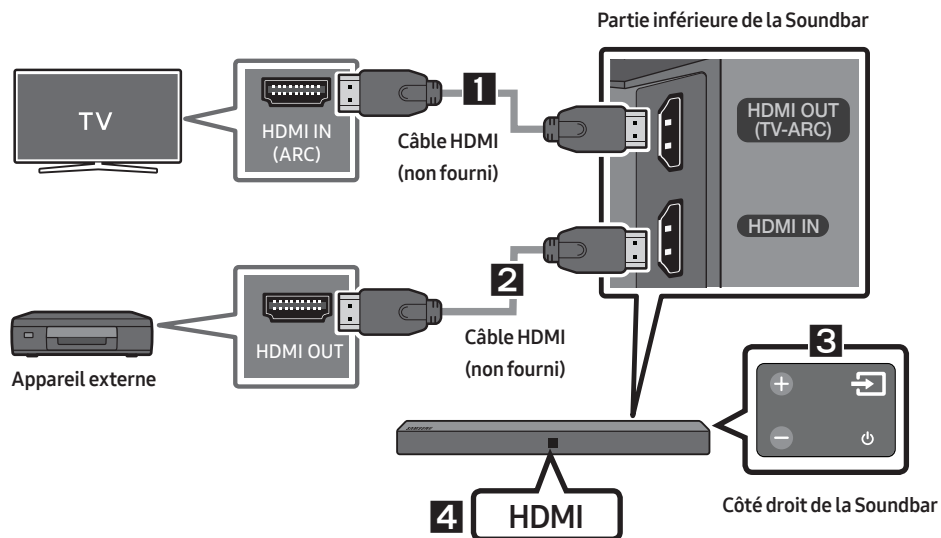

1. Raccordez un câble HDMI (non fourni) de la prise **HDMI OUT (TV-ARC)** au dos du produit à la prise HDMI IN de votre téléviseur.
2. Raccordez un câble HDMI (non fourni) de la prise **HDMI IN** au dos du produit à la prise HDMI OUT de votre appareil numérique.
3. Appuyez sur la touche  (**Source**) sur le panneau côté droit ou la télécommande puis sélectionnez «**HDMI**».
4. Le mode «**HDMI**» s'affiche sur le panneau d'affichage de la Soundbar et vous pouvez entendre le son.

## 06 CONNEXION D'UN PÉRIPHÉRIQUE USB

Vous pouvez lire des fichiers musicaux situés sur les périphériques de stockage USB via la Soundbar.

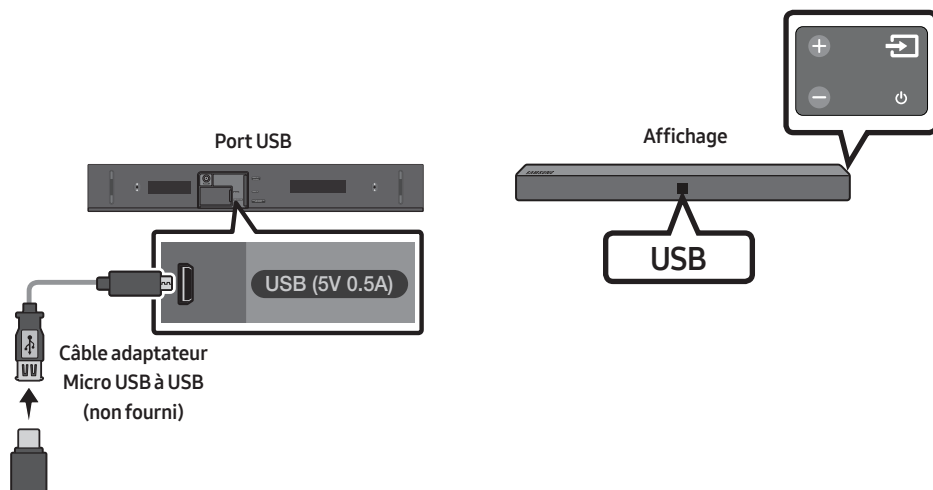

1. Raccordez un câble adaptateur Micro USB à USB avec une fiche USB 2.0 mâle Micro USB (Type B) à une extrémité et avec une prise USB 2.0 femelle standard (Type A) à l'autre extrémité à la prise Micro USB de la Soundbar.
  - Le câble adaptateur Micro USB à USB est vendu séparément. Pour l'achat, contactez un Centre de service Samsung ou le Service client de Samsung.
2. Raccordez votre périphérique USB à l'extrémité femelle du câble adaptateur.
3. Appuyez sur la touche **(Source)** sur le panneau côté droit ou la télécommande puis sélectionnez «**USB**».
4. «**USB**» apparaît sur l'écran d'affichage.
5. Lisez des fichiers musicaux depuis le périphérique de stockage USB via la Soundbar.
  - La Soundbar s'éteint automatiquement (Arrêt automatique) si aucun périphérique USB n'a été connecté pendant plus de 5 minutes.

## Liste de compatibilités

Extension	Codec	Débit d'échantillonnage	Débit binaire
<b>*.mp3</b>	MPEG 1 Layer2	16 ~ 48 KHz	80 ~ 320 kbps
	MPEG 1 Layer3	16 ~ 48 KHz	80 ~ 320 kbps
	MPEG 2 Layer3	16 ~ 48 KHz	80 ~ 320 kbps
	MPEG 2.5 Layer3	16 ~ 48 KHz	80 ~ 320 kbps
<b>*.wma</b>	Wave_Format_MSAudio1	16 ~ 48 KHz	56 ~ 128 kbps
	Wave_Format_MSAudio2	16 ~ 48 KHz	56 ~ 128 kbps
<b>*.aac</b>	AAC	16 ~ 96 KHz	48 ~ 320 kbps
	AAC-LC	16 ~ 96 KHz	128 ~ 192 kbps 5,1 canaux 320 kbps
	HE-AAC	24 ~ 96 KHz	48 ~ 64 kbps 5,1 canaux 160 kbps
<b>*.wav</b>	-	16 ~ 48 KHz	jusqu'à 3000 kbps
<b>*.ogg</b>	OGG 1.1.0	16 ~ 48 KHz	50 ~ 500 kbps
<b>*.flac</b>	FLAC 1.1.0, FLAC 1.2.1	16 ~ 96 KHz	jusqu'à 3000 kbps

- Si votre périphérique USB contient trop de dossiers et de fichiers, la Soundbar mettra peut-être du temps à accéder à vos fichiers et à les lancer.

# 07 CONNEXION À UN APPAREIL MOBILE

## Connexion via Bluetooth



Lorsqu'un appareil est connecté à l'aide de Bluetooth, vous pouvez écouter le son stéréo sans tracas de câblage.

- Vous ne pouvez pas connecter plus d'un appareil Bluetooth en même temps.



Appareil Bluetooth



### Connexion initiale

1. Appuyez sur la touche  (**Source**) sur le panneau côté droit ou la télécommande puis sélectionnez «**BT**».
2. Changez «**BT**» sur «**BT PAIRING**».
  - Lorsque «**BT READY**» apparaît, appuyez sur la touche  **PAIR** sur la télécommande ou appuyez et maintenez enfoncée la touche  (**Source**) sur le panneau du côté droit de la Soundbar pendant plus de 5 secondes pour afficher «**BT PAIRING**».
3. Sélectionnez «**[AV] Samsung Soundbar Nxxx N-Series**» dans la liste.
  - Lorsqu'une Soundbar est connectée à l'appareil Bluetooth, **[Nom de l'appareil Bluetooth]** → «**BT**» apparaît sur l'affichage avant.
4. Lisez des fichiers musicaux à partir de l'appareil, connecté via Bluetooth, via la Soundbar.



### REMARQUE

- Après avoir connecté la Soundbar au appareil mobile pour la première fois, utilisez le mode «**BT READY**» pour la reconnexion. Reportez-vous à la page 15 pour les détails.

### Si la connexion de l'appareil échoue

- Si la liste de Soundbar connectées précédemment (par ex. «**[AV] Samsung Soundbar Nxxx N-Series**») apparaît dans la liste, supprimez-la.
- Appuyez sur la touche  **PAIR** sur la télécommande, ou en mode «**BT**», appuyez et maintenez enfoncée la touche  (**Source**) pendant plus de 5 secondes sur le côté droit de la Soundbar pour passer au mode «**BT PAIRING**». Ensuite, sélectionnez «**[AV] Samsung Soundbar Nxxx N-Series**» dans la liste de recherche d'appareil Bluetooth.

## Quelle est la différence entre BT READY et BT PAIRNG ?

- **BT READY** : Dans ce mode, vous pouvez rechercher les téléviseurs connectés précédemment ou connecter un appareil mobile connecté précédemment à la Soundbar.
- **BT PAIRING** : Dans ce mode, vous pouvez connecter un nouvel appareil à la Soundbar. (Appuyez sur la touche  **PAIR** sur la télécommande, ou appuyez et maintenez enfoncée la touche  **(Source)** pendant plus de 5 secondes sur le côté droit de la Soundbar en mode «**BT**»).

## REMARQUES

- Si un code PIN est demandé lors de la connexion d'un appareil Bluetooth, saisissez <0000>.
- En mode de connexion Bluetooth, la connexion Bluetooth sera perdue si la distance entre la Soundbar et l'appareil Bluetooth dépasse 10 m.
- La Soundbar s'éteint automatiquement après 5 minutes en état Prêt.
- Il se peut que la Soundbar ne puisse pas effectuer correctement la recherche Bluetooth ou la connexion dans les circonstances suivantes:
  - En cas de champ électrique puissant autour de la Soundbar.
  - En cas d'appariement simultané de plusieurs appareils Bluetooth avec la Soundbar.
  - Si l'appareil Bluetooth est éteint, non installé, ou présente un dysfonctionnement.
- Les appareils qui génèrent des ondes électromagnétiques doivent être conservés à distance de l'unité principale Soundbar - par ex. des micro-ondes, des appareils LAN sans fil, etc.
- Le Soundbar prend en charge les données SBC (44,1 kHz, 48 kHz).
- Effectuez uniquement la connexion à un périphérique Bluetooth qui prend en charge la fonction A2DP (AV).
- Vous ne pouvez pas connecter le Soundbar à un périphérique Bluetooth qui prend en charge uniquement la fonction HF (Hands Free).
- Lorsque vous avez apparié la barre audio à un périphérique Bluetooth, sélectionner «**[AV] Samsung Soundbar Nxxx N-Series**» parmi la liste des périphériques connectés à ce périphérique placera automatiquement la barre audio en mode «**BT**».
  - Disponible uniquement si le Soundbar est listé dans les périphériques appariés du périphérique Bluetooth. (Le périphérique Bluetooth et le Soundbar doivent être appariés au préalable au moins une fois)
- Le Soundbar apparaîtra dans la liste des périphériques recherchés du périphérique Bluetooth uniquement lorsque le Soundbar affiche «**BT READY**».
- La Soundbar ne peut pas être appariée à un autre appareil Bluetooth lorsque la fonction Bluetooth est utilisée.

## Bluetooth Power activé (SOUND MODE)

Lorsque la fonction Bluetooth Power activé est activée et que le Soundbar est désactivé, si un périphérique Bluetooth précédemment associé essaye de se connecter au Soundbar, le Soundbar s'active automatiquement.

1. Appuyez sur la touche **SOUND MODE** et maintenez-la enfoncée pendant plus de 5 secondes sur la télécommande pendant que la Soundbar est sous tension.
2. «**ON-BLUETOOTH POWER**» s'affiche sur l'écran de la Soundbar.

## Déconnexion de l'appareil Bluetooth d'une Soundbar

Vous pouvez déconnecter le périphérique Bluetooth du système Soundbar. Pour les instructions, reportez-vous au manuel d'utilisation de ce périphérique.

- Le système Soundbar sera déconnecté.
- Lorsque la Soundbar est déconnectée de l'appareil Bluetooth, la Soundbar affichera «**BT DISCONNECTED**» sur l'affichage avant.

## Déconnexion de la Soundbar à partir de l'appareil Bluetooth

Appuyez sur la touche  (**Source**) sur le panneau côté droit ou la télécommande puis passez à n'importe quel mode sauf «**BT**».

- La déconnexion prend du temps parce que l'appareil Bluetooth doit recevoir une réponse de la Soundbar. (La durée de déconnexion peut varier selon l'appareil Bluetooth)
- Lorsque la Soundbar est déconnectée de l'appareil Bluetooth, la Soundbar affichera «**BT DISCONNECTED**» sur l'affichage avant.

### REMARQUES

- En mode Bluetooth, la connexion sera perdue si la distance entre le système Soundbar et le périphérique Bluetooth dépasse 10 m.
- Le système Soundbar s'éteint après 5 minutes en état Prêt.

### À propos du Bluetooth

Le système Bluetooth est une technologie qui permet de connecter facilement entre eux des périphériques compatibles Bluetooth à l'aide d'une liaison sans fil courte distance.

- Ce périphérique Bluetooth peut générer du bruit ou créer des dysfonctionnements en fonction des conditions d'utilisation lorsque:
  - Une partie du corps de l'appareil est en contact avec le système de réception/transmission du périphérique Bluetooth ou du système Soundbar.
  - Il est soumis à des variations électriques provenant d'obstructions provoquées par un mur, un coin ou des cloisonnements de bureaux.
  - Il est exposé à des interférences électriques provenant d'appareils utilisant la même bande de fréquences (exemple : équipements médicaux, fours à micro-ondes et réseaux LAN sans fil).
- Associer le système Soundbar et le périphérique Bluetooth tout en maintenant une faible distance.
- Plus la distance est grande entre l'Soundbar et le périphérique Bluetooth, plus la qualité de la transmission se dégrade. Si la distance excède la plage opérationnelle Bluetooth, la connexion est perdue.
- Dans les zones où la réception est faible, la connexion Bluetooth peut ne pas fonctionner correctement.
- La connexion Bluetooth ne fonctionne que lorsqu'elle est proche de l'appareil. La connexion s'interrompt automatiquement lorsque cette plage est dépassée. Même si la distance est respectée, il est possible que la qualité sonore soit détériorée par des obstacles (ex. : murs, portes).
- Cet appareil sans fil peut causer des interférences électriques lors de son fonctionnement.

# Utilisation de l'application Samsung Audio Remote

## Installation de l'application Samsung Audio Remote

Pour contrôler la Soundbar depuis votre smartphone et l'application Samsung Audio Remote, téléchargez cette application sur Google Play.

Recherchez : Samsung Audio Remote



## Lancement de l'application Samsung Audio Remote

Pour lancer et utiliser l'application Samsung Audio Remote, appuyez sur l'icône Audio Remote sur votre téléphone, puis suivez les instructions affichées à l'écran.









- L'application Samsung Audio Remote n'est compatible qu'avec les téléphones portables Android qui exécutent la version 3.0 d'Android ou une version ultérieure.

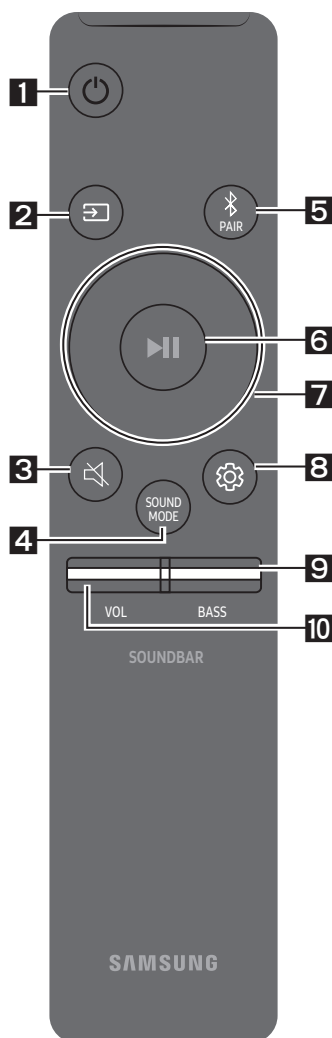













# 08 UTILISATION DE LA TÉLÉCOMMANDE

## Comment utiliser la télécommande

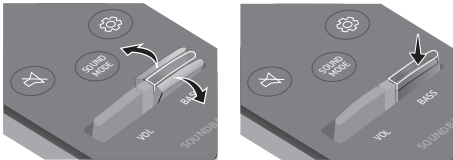

<b>1</b>	 <b>Alimentation</b>	Allume et éteint la Soundbar.
<b>2</b>	 <b>Source</b>	Appuyez pour sélectionner une source connectée à la Soundbar. <ul style="list-style-type: none"><li>• <b>Mode BT PAIRING</b> Pour activer le mode «<b>BT PAIRING</b>», appuyez et maintenez enfoncée la touche  (<b>Source</b>) pendant plus de 5 secondes.</li></ul>
<b>3</b>	 <b>Coupure de son</b>	Appuyez sur la touche  ( <b>Coupure de son</b> ) pour couper le son. Appuyez de nouveau sur cette touche pour activer le son.
<b>4</b>	 <b>SOUND MODE</b>	Vous pouvez sélectionner l'effet sonore souhaité en choisissant parmi <b>STANDARD</b> ou <b>SURROUND</b> . <ul style="list-style-type: none"><li>• <b>DRC (Dynamic Range Control)</b> Vous permet d'effectuer une commande de plage dynamique des pistes Dolby Digital. Si vous appuyez et maintenez enfoncée la touche <b>SOUND MODE</b> pendant le mode de veille, le DRC (Dynamic Range Control) s'active ou se désactive. Avec la fonction DRC activée, le bruit est réduit. (Le son peut être déformé.)</li><li>• <b>Bluetooth Power</b> Cette fonction allume automatiquement la Soundbar à la réception d'une demande de connexion d'un téléviseur ou d'un appareil Bluetooth connecté précédemment. Le réglage est activé par défaut.<ul style="list-style-type: none"><li>– Appuyez et maintenez enfoncée la touche <b>SOUND MODE</b> pendant plus de 5 secondes pour désactiver la fonction Bluetooth Power.</li></ul></li></ul>

<p><b>5</b></p>	 <p><b>Bluetooth PAIR</b></p>	<p>Appuyez sur la touche  <b>PAIR</b>. «<b>BT PAIRING</b>» s'affiche sur l'écran de la Soundbar. Vous pouvez vous connecter à un nouvel appareil Bluetooth dans ce mode en sélectionnant l'appareil dans la liste de recherche d'appareils Bluetooth.</p>
<p><b>6</b></p>	 <p><b>Lecture / Pause</b></p>	<p>Appuyez sur la touche  pour mettre le fichier musical temporairement en pause. Si vous appuyez à nouveau sur la touche, le fichier musical est lu.</p> <ul style="list-style-type: none"> <li>• <b>Fonction Auto Power Down</b> L'appareil s'éteint automatiquement dans les situations suivantes. <ul style="list-style-type: none"> <li>– Mode <b>D.IN / HDMI / BT / USB</b> : S'il n'y a pas de signal audio pendant 5 minutes.</li> <li>– Mode <b>AUX</b> : <ul style="list-style-type: none"> <li>– Si le câble audio (AUX) est déconnecté pendant 5 minutes.</li> <li>– Si aucune TOUCHE n'est activée pendant 8 heures lorsque le câble (AUX) est connecté. (La fonction Mise hors tension automatique peut être désactivée uniquement dans ce cas.)</li> <li>– Pour désactiver la fonction Mise hors tension automatique, en mode «<b>AUX</b>», appuyez sur la touche  et maintenez-la enfoncée pendant 5 secondes. «<b>ON-AUTO POWER DOWN</b>» / «<b>OFF-AUTO POWER DOWN</b>» s'affiche à l'écran.</li> </ul> </li> </ul> </li> </ul>
<p><b>7</b></p>	 <p><b>Haut/Bas/ Gauche/ Droite</b></p>	 <p><b>Appuyez sur les zones indiquées pour sélectionner Haut/Bas/ Gauche/Droite.</b></p> <p>Appuyez sur Haut/Bas/Gauche/Droite sur la touche pour sélectionner ou paramétrer les fonctions.</p> <ul style="list-style-type: none"> <li>• <b>Répétition</b> Pour utiliser la fonction de répétition en mode «<b>USB</b>», appuyez sur la touche <b>Haut</b>.</li> <li>• <b>Saut de fichier musical</b> Appuyez sur la touche <b>Droite</b> pour sélectionner le fichier musical suivant. Appuyez sur la touche <b>Gauche</b> pour sélectionner le fichier musical précédent.</li> <li>• <b>Anynet+ / Auto Power Link</b> Vous pouvez activer ou désactiver Anynet+ et le Auto Power Link. Les fonctions Anynet+ et de Auto Power Link sont contrôlées respectivement par les touches <b>Droite</b> et <b>Gauche</b>. <ul style="list-style-type: none"> <li>– Anynet+ : Si la Soundbar est connectée à un téléviseur Samsung via un câble HDMI, vous pouvez contrôler votre Soundbar avec une télécommande de téléviseur Samsung. Appuyez sur la touche <b>Droite</b> et maintenez-la enfoncée pendant 5 secondes pour ON ou OFF Anynet+.</li> <li>– Auto Power Link : Si la Soundbar est connectée au téléviseur par un câble optique numérique, la Soundbar peut s'allumer automatiquement lors de la mise sous tension de votre téléviseur. Appuyez et maintenez enfoncée la touche <b>Gauche</b> pendant environ 5 secondes pour basculer le Auto Power Link sur ON et OFF.</li> <li>– Par défaut, Anynet+ / Auto Power Link sont réglés sur ON</li> </ul> </li> </ul>

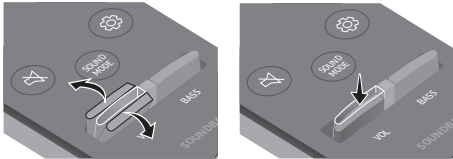

	<ul style="list-style-type: none"> <li>• <b>Fonction de restriction du volume</b>          Votre audition pouvant être endommagée lorsque la connexion est à un volume élevé, cette fonction ajuste le volume à 20 lorsque le volume réglé est supérieur à 20.         <ul style="list-style-type: none"> <li>– La valeur par défaut de la restriction du volume est désactivée. Le volume réglé est conservé même lorsque la connexion est désactivée.</li> <li>– Pour modifier le réglage, appuyez et maintenez enfoncée la touche <b>Bas</b> sur la télécommande pendant 5 secondes. Lorsque la restriction du volume est désactivée, «<b>V FREE</b>» s’affiche sur l’écran, et lorsqu’elle est activée, «<b>V LOCK</b>» apparaît.</li> </ul> </li> </ul>
<p><b>8</b></p>  <p><b>Commande sonore</b></p>	<p>Vous pouvez sélectionner parmi <b>TREBLE</b>, <b>AUDIO SYNC</b>, <b>REAR LEVEL</b> ou <b>REAR SPEAKER ON/OFF</b>.</p> <ul style="list-style-type: none"> <li>• Pour ajuster le volume <b>TREBLE</b>, sélectionnez la commande audio <b>TREBLE</b>, puis utilisez les touches <b>Haut/Bas</b> pour ajuster le volume dans la plage de -6 à +6.</li> <li>• Appuyez sur le bouton  (<b>Commande sonore</b>) pendant environ 5 secondes pour régler le son pour chaque bande de fréquences. Vous pouvez sélectionner parmi 150 Hz, 300 Hz, 600 Hz, 1,2 KHz, 2,5 KHz, 5 KHz et 10 KHz (<b>Gauche/Droite</b>) et chaque réglage peut être défini entre -6 ~ +6 (<b>Haut/Bas</b>).</li> <li>• Si l’image et le son ne sont pas synchronisés entre votre téléviseur et la Soundbar, sélectionnez <b>AUDIO SYNC</b> dans les réglages audio, puis réglez le décalage audio, de 0 à 300 millisecondes, à l’aide des touches <b>Haut/Bas</b>. (Sauf le mode «<b>USB</b>»)</li> <li>• Si les enceintes surround (non fournies) sont connectées, sélectionnez <b>REAR LEVEL</b> et utilisez les touches <b>Haut/Bas</b> pour ajuster le volume dans la plage de -6 à +6.</li> </ul> <p>La fonction <b>REAR SPEAKER</b> peut être <b>ON/OFF</b> en utilisant les touches <b>Haut/Bas</b>.</p> <ul style="list-style-type: none"> <li>• <b>AUDIO SYNC</b> n’est pris en charge que dans certaines fonctions.</li> </ul>
<p><b>9</b></p>  <p><b>BASS</b></p>	 <p>Appuyez sur les touches haut ou bas pour régler le volume des graves dans la plage de -6 à +6. Pour régler le niveau de volume des graves sur 0, appuyez sur la touche.</p>
<p><b>10</b></p>  <p><b>VOL</b></p>	 <p>Appuyez sur les touches haut ou bas pour régler le volume.</p> <ul style="list-style-type: none"> <li>• <b>Coupure de son</b>          Appuyez sur la touche <b>VOL</b> pour couper le son. Appuyez de nouveau sur cette touche pour activer le son.</li> </ul>

# Réglage du volume de la Soundbar avec une télécommande de téléviseur

Utilisez le menu du téléviseur pour régler l'enceinte TV d'un téléviseur Samsung sur les enceintes externes. (Pour plus d'informations, reportez-vous au manuel d'utilisateur du téléviseur.)

- Après avoir installé la Soundbar, vous pouvez régler le volume de la Soundbar à l'aide de la télécommande IR fournie avec le téléviseur Samsung. (Si vous ne voulez pas utiliser cette fonction, une fois la Soundbar activée, appuyez et maintenez enfoncée la touche **BASS** pendant 5 secondes. «**OFF-TV REMOTE**» apparaît sur l'écran de la Soundbar et la fonction se désactive.) Pour régler le volume en utilisant uniquement la télécommande du téléviseur Samsung, appuyez et maintenez enfoncée la touche **BASS** pendant plus de 5 secondes jusqu'à ce que «**SAMSUNG-TV REMOTE** » apparaisse sur l'écran de la Soundbar.
  - Chaque fois que vous poussez la touche **BASS** vers le haut et la maintenez enfoncée pendant 5 secondes, le mode commute dans l'ordre suivant : «**SAMSUNG-TV REMOTE**» (Mode par défaut) → «**OFF-TV REMOTE**» → «**ALL-TV REMOTE**».
- Pour régler le volume de la Soundbar avec la télécommande fournie avec un téléviseur d'un fabricant tiers, allumez la Soundbar, poussez la touche **BASS** vers le haut et maintenez-la enfoncée pendant 5 secondes. («**OFF-TV REMOTE**» s'affiche sur l'écran de la Soundbar), relâchez la touche **BASS**, puis poussez la touche **BASS** vers le haut et maintenez-la enfoncée à nouveau pendant 5 secondes. («**ALL-TV REMOTE**» s'affiche sur l'écran de la Soundbar.)
  - La disponibilité de cette fonction dépend de la télécommande.
  - Fabricants prenant en charge cette fonction:  
VIZIO, LG, Sony, Sharp, PHILIPS, PANASONIC, TOSHIBA, GRUNDIG, Hisense, RCA

## Utilisation des touches dissimulées

Touche dissimulée		Page de référence
Touche de télécommande	Fonction	
BASS	Télécommande de votre téléviseur Activer/Désactiver (Veille)	page 21
 (Source)	Appariement BT	page 18
▶   (Lecture / Pause)	Auto Power Down Activer/Désactiver (Mode AUX)	page 19
	Initialiser (Veille)	page 26
	BT prêt	page 9
Gauche	Auto Power Link ON/OFF	page 19
Droite	Anynet+ ON/OFF	page 19
Bas	Restriction du volume Activer/Désactiver	page 20
 (Commande sonore)	EQ bande 7	page 20
SOUND MODE	DRC ON/OFF (Veille)	page 18
	Bluetooth Power	page 18

## Spécifications de sortie pour les différents modes d'effets sonores

Effet		Entrée	Sortie	
			Sans kit d'enceintes arrière sans fil	Avec kit d'enceintes arrière sans fil
 <b>SOUND MODE</b>	STANDARD	2.0 canaux	2.0 canaux	4.0 canaux
		5.1 canaux	2.0 canaux	4.0 canaux
	SURROUND	2.0 canaux	2.0 canaux	4.0 canaux
		5.1 canaux	2.0 canaux	4.0 canaux

- Le kit d'enceintes arrière sans fil Samsung peut être acheté séparément. Pour acheter un kit, contactez le vendeur chez qui vous avez acheté la Soundbar.

# 09 INSTALLATION DU SUPPORT MURAL

## Précautions d'installation

- Installez sur un mur vertical uniquement.
- N'installez pas dans un endroit à température élevée ou humide.
- Vérifiez si le mur est suffisamment robuste pour supporter le poids du produit. Sinon, renforcez le mur ou choisissez un autre point d'installation.
- Achetez et utilisez les vis de fixation ou les ancrages appropriés pour le type de mur dont vous disposez (plaque de plâtre, plaque métallique, bois, etc.). Si possible, fixez les vis portantes dans les poteaux.
- Achetez les vis de support mural selon le type et l'épaisseur du mur sur lequel vous souhaitez monter la Soundbar.
  - Diamètre: M5
  - Longueur: 35 mm ou plus recommandés.
- Connectez les câbles depuis l'unité aux appareils externes avant d'installer la Soundbar sur le mur.
- Assurez-vous que l'unité est éteinte et débranchée avant de l'installer. Sinon, cela pourrait provoquer un choc électrique.

## Composants de fixation au mur

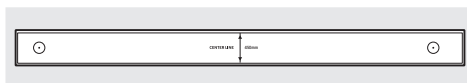

Guide de fixation murale

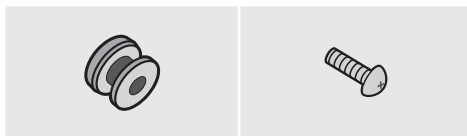

Vis de fixation  
(2 pièces)

Vis (2 pièces)



Support de fixation murale (2 pièces)

1. Placez le **Guide de fixation murale** contre le mur.
  - Le **Guide de fixation murale** doit être de niveau.
  - Si votre téléviseur est monté sur le mur, installez la Soundbar à au moins 5 cm sous le téléviseur.

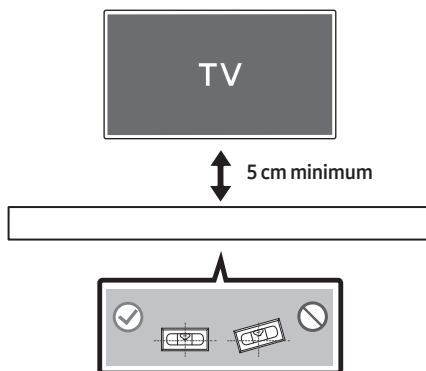

2. Alignez la **Ligne centrale** du modèle papier et le centre de votre téléviseur (si vous fixez la Soundbar sous votre téléviseur), puis fixez le **Guide de fixation murale** au mur avec du ruban adhésif.

- Si vous ne fixez pas la Soundbar sous un téléviseur, placez la **Ligne centrale** au centre de la zone d'installation.

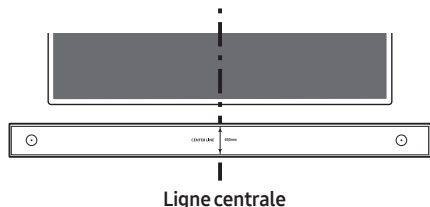

3. Utilisez un objet pointu, tel qu'un stylo ou un crayon, pour marquer les positions des trous, puis retirez le **Guide de fixation murale**.

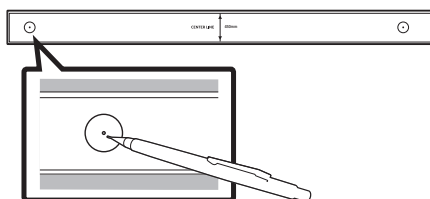

4. À l'aide d'une mèche appropriée, faites un trou dans le mur au niveau de chaque marque.

- Si les marques ne correspondent pas aux positions des poteaux muraux, veillez à insérer les ancrages ou les chevilles Molly appropriées dans les trous avant d'insérer les vis portantes. Si vous utilisez des ancrages ou des chevilles Molly, pensez à percer des trous suffisamment larges pour les accueillir.

5. Enfoncez une vis (non fournie) dans chaque **Vis de fixation**, puis vissez fermement chaque vis dans un trou pour vis portante.

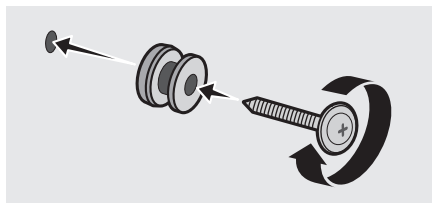

6. Installez les **Support de fixation murale** sur la partie inférieure de la Soundbar, en veillant à les positionner correctement, en utilisant 2 **Vis**.

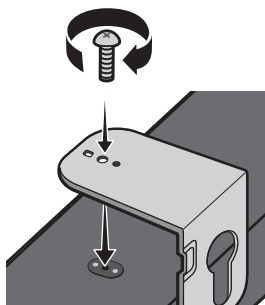

- Lors de l'assemblage, veillez à ce que l'accroche des **Support de fixation murale** se trouve sur l'arrière de la Soundbar.

Arrière de la Soundbar

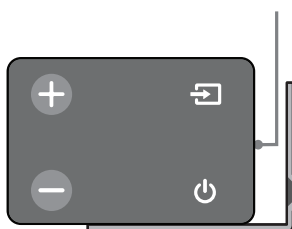

Extrémité droite de la Soundbar

7. Installez la Soundbar, sur laquelle sont fixés les **Supports de fixation murale**, en accrochant les **Supports de fixation murale** sur les **Vis de fixation** sur le mur.

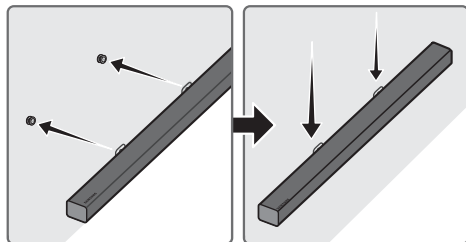

8. Faites glisser la Soundbar vers le bas, comme indiqué ci-dessous, afin que les **Support de fixation murale** reposent de manière sûre sur les **Vis de fixation**.

- Insérez les **Vis de fixation** dans la partie large (inférieure) des **Support de fixation murale**, puis faites glisser les **Support de fixation murale** vers le bas afin que les **Support de fixation murale** reposent de manière sûre sur les **Vis de fixation**.

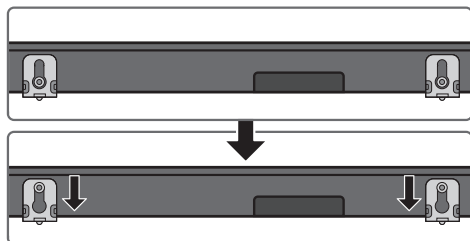

## 10 MISE À JOUR DU LOGICIEL

Samsung peut proposer des mises à jour pour le microprogramme du système de la Soundbar prochainement.

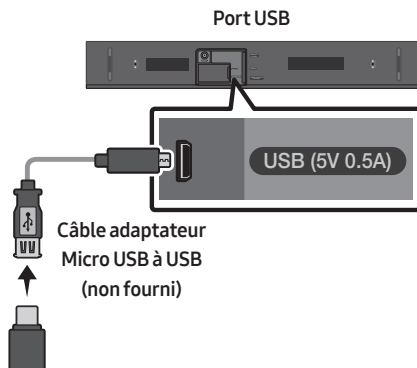

Si une mise à jour est proposée, vous pouvez mettre à jour le microprogramme en connectant le périphérique USB contenant la mise à jour du microprogramme enregistré au port USB de votre Soundbar. Pour plus d'informations sur comment télécharger des fichiers de mise à jour, rendez-vous sur le site Samsung Electronics ([www.samsung.com](http://www.samsung.com) → Support).

Ensuite, saisissez ou sélectionnez le modèle de votre Soundbar, sélectionnez Software & Apps, puis Downloads. Notez que les noms d'option peuvent varier.



## Procédure de mise à jour

1. Raccordez un câble adaptateur Micro USB à USB à USB avec une fiche USB 2.0 mâle Micro USB (Type B) à une extrémité et avec une prise USB 2.0 femelle standard (Type A) à l'autre extrémité à la prise Micro USB de la Soundbar.
  - Le câble adaptateur Micro USB à USB est vendu séparément. Pour l'achat, contactez un Centre de service Samsung ou le Service client de Samsung.
2. Suivez les étapes ci-dessous pour télécharger le logiciel du produit :  
Rendez-vous sur le site Web Samsung sur (samsung.com) → recherchez le nom du modèle - sélectionnez l'option de menu d'assistance client (le nom de l'option est sujet à modifications)
3. Sauvegardez le logiciel téléchargé sur une clé USB et sélectionnez «Extraire ici» pour dézipper le fichier.
4. Éteignez la Soundbar et connectez la clé USB contenant la mise à jour du logiciel au port femelle sur un câble adaptateur Micro USB. Connectez le câble au port USB sur la Soundbar.
5. Allumez la Soundbar. Dans les 3 minutes qui suivent, «**UPDATE**» s'affiche et la mise à jour commence.
6. Lorsque la mise à jour est terminée, la Soundbar s'éteint. Appuyez sur la touche ►|| de la télécommande pendant 5 secondes. «**INIT**» s'affiche à l'écran puis la Soundbar s'éteint. La mise à jour est terminée.
  - Ce produit est équipé de la fonction DUAL BOOT. Si la mise à jour du micrologiciel échoue, vous pouvez exécuter à nouveau la mise à jour.

## Si UPDATE ne s'affiche pas

1. Éteignez la Soundbar, déconnectez et ensuite reconnectez le périphérique de stockage qui contient le fichier de mise à jour au port USB de la Soundbar.
2. Débranchez le cordon d'alimentation de la Soundbar, rebranchez-le, puis allumez la Soundbar.
  - La mise à jour du micrologiciel peut ne pas se faire correctement si les fichiers audio reconnus par la Soundbar sont stockés dans le périphérique de stockage.
  - N'éteignez pas l'appareil et ne retirez pas le périphérique USB lorsque les mises à jour sont en train d'être appliquées. L'unité principale s'éteindra automatiquement après avoir terminé la mise à jour du micrologiciel.
  - Lorsque la mise à jour est terminée, la configuration de l'utilisateur de la Soundbar est réinitialisée. Nous vous recommandons d'écrire vos paramètres pour pouvoir les rétablir après la mise à jour. Si la mise à jour du logiciel échoue, contrôlez si la clé USB est défectueuse.
  - Les utilisateurs de Mac OS doivent utiliser MS-DOS (FAT) comme format USB.
  - L'exécution de la mise à jour via USB peut ne pas être possible en fonction du fabricant du périphérique de stockage.

# 11 DÉPANNAGE

Avant de contacter l'assistance, veuillez lire ce qui suit.

## **L'unité ne s'allume pas.**

### **Le cordon d'alimentation est-il branché dans la prise murale?**

→ Branchez la fiche secteur sur la prise.

## **Une fonction ne répond pas lorsque la touche est enfoncée.**

### **De l'électricité statique est-elle présente dans l'air?**

→ Débranchez la fiche secteur et rebranchez-la.

## **Des distorsions sonores se font entendre en mode BT.**

→ Consultez les sections sur la connexion Bluetooth aux pages 8 et 14.

## **Aucun son n'est produit.**

### **La fonction de coupure du son est-elle activée ?**

→ Appuyez sur la touche **VOL** pour annuler cette fonction.

### **Le volume est-il réglé à son minimum ?**

→ Réglez le volume.

## **La télécommande ne fonctionne pas.**

### **Les piles sont-elle usées ?**

→ Remplacez avec des piles neuves.

### **Est-ce que la distance entre la télécommande et l'unité principale Soundbar est trop grande ?**

→ Rapprochez la télécommande de l'unité principale Soundbar.

## 12 LICENCE

---



Manufactured under license from Dolby Laboratories. Dolby, Dolby Audio, Pro Logic, and the double-D symbol are trademarks of Dolby Laboratories.

---



For DTS patents, see <http://patents.dts.com>. Manufactured under license from DTS Licensing Limited. DTS, the Symbol, DTS in combination with the Symbol, and DTS 2.0 Channel are registered trademarks or trademarks of DTS, Inc. in the United States and/or other countries. © DTS, Inc. All Rights Reserved.

---



The terms HDMI and HDMI High-Definition Multimedia Interface, and the HDMI Logo are trademarks or registered trademarks of HDMI Licensing LLC in the United States and other countries.

---

## 13 AVIS DE LICENCE LIBRE

Pour toute requête et demande concernant les sources ouvertes, contactez Samsung via e-mail à l'adresse ([oss.request@samsung.com](mailto:oss.request@samsung.com)).

## 14 REMARQUE IMPORTANTE À PROPOS DU SERVICE

- Les figures et les illustrations du présent Manuel d'utilisation sont fournies à titre de référence uniquement et peuvent différer de l'apparence du produit réel.
- Des frais supplémentaires pourront vous être facturés dans les cas suivants :
  - (a) Vous demandez l'intervention d'un ingénieur, mais il s'avère que l'appareil ne présente aucune anomalie (par ex. vous n'avez pas lu ce Manuel d'utilisation).
  - (b) Vous portez l'unité à un centre de réparation, mais il s'avère que celle-ci ne présente aucune défaillance (par ex. vous n'avez pas lu ce Manuel d'utilisation).
- Le montant de ces frais administratifs vous sera notifié avant que tout travail ou toute visite à votre domicile ne soit effectuée).

# 15 SPÉCIFICATIONS ET GUIDE

## Spécifications

<b>GÉNÉRAL</b>	<b>USB</b>	5V/0,5A
	<b>Poids</b>	3,0 kg
	<b>Dimensions (L x H x P)</b>	640,0 x 71,0 x 100,3 mm
	<b>Plage de températures en fonctionnement</b>	+5°C à +35°C
	<b>Plage d'humidité en fonctionnement</b>	10 % ~ 75 %
<b>Formats de lecture pris en charge</b> (Le son DTS 2.0 est lu au format DTS.)		LPCM 2ch, Dolby Audio™ (prise en charge de Dolby® Digital), DTS
<b>Puissance de sortie de l'appareil sans fil</b>	Puissance de transmission BT max.	100 mW à 2,4 GHz – 2,4835 GHz
	Puissance de transmission SRD max.	25 mW à 5,725 GHz – 5,825 GHz

### REMARQUES

- Samsung Electronics Co., Ltd se réserve le droit de modifier les caractéristiques sans préavis.
- Le poids et les dimensions sont approximatifs.

<b>Consommation électrique totale en veille (W)</b>		2,9W
<b>Bluetooth</b>	<b>Méthode de désactivation du port</b>	Appuyez et maintenez enfoncée la touche <b>SOUND MODE</b> pendant plus de 5 secondes pour désactiver la fonction Bluetooth Power.

- Samsung Electronics déclare par la présente que cet équipement est conforme à la directive 2014/53/UE.

Le texte complet de la déclaration de conformité de l'UE est disponible à l'adresse Internet suivante : <http://www.samsung.com>, puis allez dans Assistance > Sélectionner un produit et saisissez le nom de modèle.

Cet équipement peut fonctionner dans tous les pays de l'Union européenne.





### [Élimination des batteries de ce produit]

#### **(Applicable aux pays disposant de systèmes de collecte séparés)**

Le symbole sur la batterie, le manuel ou l'emballage indique que les batteries de ce produit ne doivent pas être éliminées en fin de vie avec les autres déchets ménagers. L'indication éventuelle des symboles chimiques Hg, Cd ou Pb signifie que la batterie contient des quantités de mercure, de cadmium ou de plomb supérieures aux niveaux de référence stipulés dans la directive CE 2006/66.

Si les batteries ne sont pas correctement éliminées, ces substances peuvent porter préjudice à la santé humaine ou à l'environnement.

Afin de protéger les ressources naturelles et d'encourager la réutilisation du matériel, veuillez à séparer les batteries des autres types de déchets et à les recycler via votre système local de collecte gratuite des batteries.



### **Les bons gestes de mise au rebut de ce produit (Déchets d'équipements électriques & électroniques)**

#### **(Applicable aux pays disposant de systèmes de collecte séparés)**

Ce symbole sur le produit, ses accessoires ou sa documentation indique que ni le produit, ni ses accessoires électroniques usagés (chargeur, casque audio, câble USB, etc.) ne peuvent être jetés avec les autres déchets ménagers. La mise au rebut incontrôlée des déchets présentant des risques environnementaux et de santé publique, veuillez séparer vos produits et accessoires usagés des autres déchets. Vous favoriserez ainsi le recyclage de la matière qui les compose dans le cadre d'un développement durable.

Les particuliers sont invités à contacter le magasin leur ayant vendu le produit ou à se renseigner auprès des autorités locales pour connaître les procédures et les points de collecte de ces produits en vue de leur recyclage. Les entreprises et particuliers sont invités à contacter leurs fournisseurs et à consulter les conditions de leur contrat de vente. Ce produit et ses accessoires ne peuvent être jetés avec les autres déchets.

Pour obtenir des informations sur les engagements environnementaux de Samsung et sur les obligations réglementaires spécifiques à l'appareil, par ex. la réglementation REACH WEEE, rendez-vous sur : [http://www.samsung.com/uk/aboutsamsung/samsungelectronics/corporatecitizenship/data\\_corner.html](http://www.samsung.com/uk/aboutsamsung/samsungelectronics/corporatecitizenship/data_corner.html)

# SAMSUNG

© 2018 Samsung Electronics Co., Ltd. All rights reserved.

## Contact SAMSUNG WORLD WIDE

If you have any questions or comments relating to Samsung products, please contact the SAMSUNG customer care Centre.

Country	Contact Centre ☎	Web Site
■ Europe		
U.K	0330 SAMSUNG (7267864)	<a href="http://www.samsung.com/uk/support">www.samsung.com/uk/support</a>
IRELAND (EIRE)	0818 717100	<a href="http://www.samsung.com/ie/support">www.samsung.com/ie/support</a>
GERMANY	06196 77 555 77	<a href="http://www.samsung.com/de/support">www.samsung.com/de/support</a>
FRANCE	01 48 63 00 00	<a href="http://www.samsung.com/fr/support">www.samsung.com/fr/support</a>
ITALIA	800-SAMSUNG (800.7267864)	<a href="http://www.samsung.com/it/support">www.samsung.com/it/support</a>
SPAIN	0034902172678	<a href="http://www.samsung.com/es/support">www.samsung.com/es/support</a>
PORTUGAL	808 207 267	<a href="http://www.samsung.com/pt/support">www.samsung.com/pt/support</a>
LUXEMBURG	261 03 710	<a href="http://www.samsung.com/be_fr/support">www.samsung.com/be_fr/support</a>
NETHERLANDS	088-9090100 (lokaal tarief)	<a href="http://www.samsung.com/nl/support">www.samsung.com/nl/support</a>
BELGIUM	02-201-24-18	<a href="http://www.samsung.com/be/support">www.samsung.com/be/support</a> (Dutch) <a href="http://www.samsung.com/be_fr/support">www.samsung.com/be_fr/support</a> (French)
NORWAY	815 56480	<a href="http://www.samsung.com/no/support">www.samsung.com/no/support</a>
DENMARK	707 019 70	<a href="http://www.samsung.com/dk/support">www.samsung.com/dk/support</a>
FINLAND	030-6227 515	<a href="http://www.samsung.com/fi/support">www.samsung.com/fi/support</a>
SWEDEN	0771 726 786	<a href="http://www.samsung.com/se/support">www.samsung.com/se/support</a>
POLAND	801-172-678* lub +48 22 607-93-33* * (koszt połączenia według taryfy operatora)	<a href="http://www.samsung.com/pl/support">www.samsung.com/pl/support</a>
HUNGARY	0680SAMSUNG (0680-726-7864)	<a href="http://www.samsung.com/hu/support">www.samsung.com/hu/support</a>

Country	Contact Centre ☎	Web Site
AUSTRIA	0800-SAMSUNG (0800-7267864) [Only for Dealers] 0810-112233	<a href="http://www.samsung.com/at/support">www.samsung.com/at/support</a>
SWITZERLAND	0800 726 78 64 (0800-SAMSUNG)	<a href="http://www.samsung.com/ch/support">www.samsung.com/ch/support</a> (German) <a href="http://www.samsung.com/ch_fr/support">www.samsung.com/ch_fr/support</a> (French)
CZECH	800 - SAMSUNG (800-726786)	<a href="http://www.samsung.com/cz/support">www.samsung.com/cz/support</a>
SLOVAKIA	0800 - SAMSUNG (0800-726 786)	<a href="http://www.samsung.com/sk/support">www.samsung.com/sk/support</a>
CROATIA	072 726 786	<a href="http://www.samsung.com/hr/support">www.samsung.com/hr/support</a>
BOSNIA	055 233 999	<a href="http://www.samsung.com/support">www.samsung.com/support</a>
MONTENEGRO	020 405 888	<a href="http://www.samsung.com/support">www.samsung.com/support</a>
SLOVENIA	080 697 267 (brezplačna številka)	<a href="http://www.samsung.com/si/support">www.samsung.com/si/support</a>
SERBIA	011 321 6899	<a href="http://www.samsung.com/rs/support">www.samsung.com/rs/support</a>
BULGARIA	*3000 Цена в мрежата 0800 111 31, Безплатна телефонна линия	<a href="http://www.samsung.com/bg/support">www.samsung.com/bg/support</a>
ROMANIA	*8000 (apel in retea) 08008-726-78-64 (08008-SAMSUNG) Apel GRATUIT	<a href="http://www.samsung.com/ro/support">www.samsung.com/ro/support</a>
CYPRUS	8009 4000 only from landline, toll free	<a href="http://www.samsung.com/gr/support">www.samsung.com/gr/support</a>
GREECE	80111-SAMSUNG (80111 726 7864) only from land line (+30) 210 6897691 from mobile and land line	<a href="http://www.samsung.com/gr/support">www.samsung.com/gr/support</a>
LITHUANIA	8-800-77777	<a href="http://www.samsung.com/lt/support">www.samsung.com/lt/support</a>
LATVIA	8000-7267	<a href="http://www.samsung.com/lv/support">www.samsung.com/lv/support</a>
ESTONIA	800-7267	<a href="http://www.samsung.com/ee/support">www.samsung.com/ee/support</a>