



EMINENT

EM6360
CamLine Pro HD dome buiten IP camera

nl

Handleiding

EM6360 – CamLine Pro HD dome buiten IP camera

Inhoudsopgave

1.0	Introductie	3
1.1	Inhoud van de verpakking.....	4
1.2	Wat heb je nodig om de camera te benaderen.....	4
1.3	Hardware Componenten.....	4
2.0	De camera installeren.....	5
2.1	De micro SD kaart installeren	5
2.2	De camera installeren aan het plafond.....	7
2.3	De camera aansluiten op je netwerk via een netwerkkabel	8
2.3.1	Optie 1 Power adapter is aangesloten bij de EM6360.....	9
2.3.2	Optie 2 Power adapter is aangesloten bij de router/modem/switch.	9
2.4	De CamLine Pro APP installeren op je Apple of Android apparaat.....	10
2.5	Installeren/verwijderen van de camera in de Apple of Android APP	11
2.5.1	Camera verwijderen uit de cameralist	11
2.5.2	Video stream verwijderen uit het camera overzicht in het hoofdscherm	12
2.3	De camera installeren/aanmelden op een pc of notebook (Windows).	12
3.0	Beelden bekijken	13
3.1	Via je smartphone/tablet (Android, iPhone, iPad).....	13
3.2	Via je PC (Windows) op afstand.	13
4.0	CamLine Pro op iPhone/iPad/Android	13
4.1	Het overzicht van CamLine Pro	13
4.2	Menu van de app.....	14
4.3	Overzicht en besturing van de camera.....	15
4.4	Instellingen van de camera	16
4.4.1	Andere camera selecteren.....	16
4.4.2	Opnames vanaf de SD kaart bekijken.....	17
4.4.3	Moment opnames/video opnames vanaf de telefoon bekijken	17
4.4.4	Camera verwijderen uit het overzicht	17
4.4.5	Camera-instellingen.....	18
4.5	Camera-instellingen.....	18
4.5.1	Opnieuw verbinden.....	18
4.5.2	Apparaat verwijderen uit de camera lijst	18
4.5.3	Apparaat herstarten	19
4.6	Geavanceerde instellingen	19
4.6.1	Camera wachtwoord.....	19
4.6.2	Tijdzone instellingen	20
4.6.3	wifi-instellingen (niet beschikbaar voor de EM6360).....	20
4.6.4	Alarm instellingen	21
4.6.5	FTP-instellingen.....	23
4.6.6	Mail instellingen.....	24
4.6.7	SD-kaart instellingen.....	25

5.0 CamLine Pro pc-software	26
5.1 Het overzicht van CamLine Pro	26
5.2 Softwareinstellingen	27
5.2.1 Softwareinstellingen	27
5.2.2 Configuratie manager	27
5.2.3 Gebruikers instellingen	27
5.2.4 Opname instellingen	27
5.2.5 Alarm instellingen	27
5.3 Camera instellingen	27
5.3.1 UID	27
5.3.2 Opname instellingen	28
5.3.3 Alarm instellingen	29
5.3.4 WiFi instellingen (niet beschikbaar voor de EM6360)	30
5.3.5 Datum en tijd	30
5.3.6 Apparaat instellingen	31
5.4 Terugspelen van lokale opnames	35
5.5 Pan/Tilt (niet beschikbaar voor de EM6360)	37
6.0 De webpagina van de camera	37
6.1 Inloggen via webbrowser	37
6.2 Het overzicht van de webpagina	38
6.3 FTP-instellingen	39
6.4 Alarm instellingen	39
6.5 System maintenance	40
7.0 Upgraden Firmware	40
8.0 Veel gestelde vragen en andere relevante informatie	40
9.0 Service en ondersteuning	40
10.0 Waarschuwingen en aandachtspunten	40
11.0 Garantievoorwaarden	42

1.0 Introductie

Gefeliciteerd met de aankoop van dit hoogwaardige Eminent product! Dit product is door de technische experts van Eminent uitgebreid getest. Mocht dit product ondanks alle zorg problemen vertonen, dan kun je een beroep doen op de vijf jaar Eminent garantie. Bewaar deze handleiding samen met het bewijs van aankoop daarom zorgvuldig.

Registreer je aankoop nu op www.eminent-online.com en ontvang product updates!

1.1 Inhoud van de verpakking

De volgende onderdelen zijn aanwezig in het pakket:

- EM6360
- Voeding adapter
- Splitter kabel
- RJ45 koppelstuk
- Snelle installatie gids
- Netwerk kabel
- Montage materiaal: schroeven en pluggen
- Raam sticker
- ID/Password Kaart

1.2 Wat heb je nodig om de camera te benaderen.

Het is erg simpel om de video beelden van de EM6360 op je smartphone, tablet of PC te zien. Je hoeft alleen het ID en Wachtwoord in te voeren waar dan ook in de wereld. Je hoeft geen IP adres, domein naam of poort nummer te onthouden. Ook hoeft je geen instellingen op je modem/router aan te passen.

1.3 Hardware Componenten

De componenten aan de voorzijde van de EM6360 zijn:

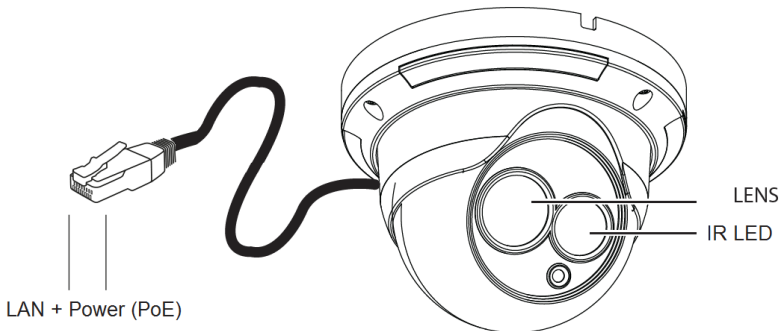

1. Lens – de focus van de lens is gefixeerd
2. IR LED - Infrarood verlichting voor beeldweergave in het donker
3. LAN/Power – Dit is een gecombineerde aansluiting voor data en voor de stroom (via de bijgeleverde PoE injector) De stroom die hiervoor gebruikt wordt door de EM6360 is 12V 1A

2.0 De camera installeren

Er zijn slechts een aantal korte en eenvoudige stappen om de camera aan te sluiten en aan te melden. Volg de onderstaande stappen om de camera aan te sluiten.

2.1 De micro SD kaart installeren

De video streams kunnen worden opgenomen op een interne micro SD kaart. Om deze SD kaart te installeren dien je de camera te moeten openen.

- Verwijder de 3 schroeven van de basisplaat

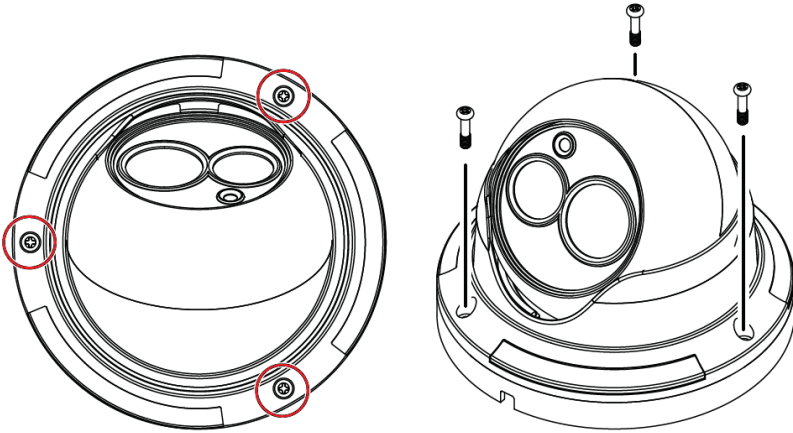

- Verwijder de ring van de basisplaat.

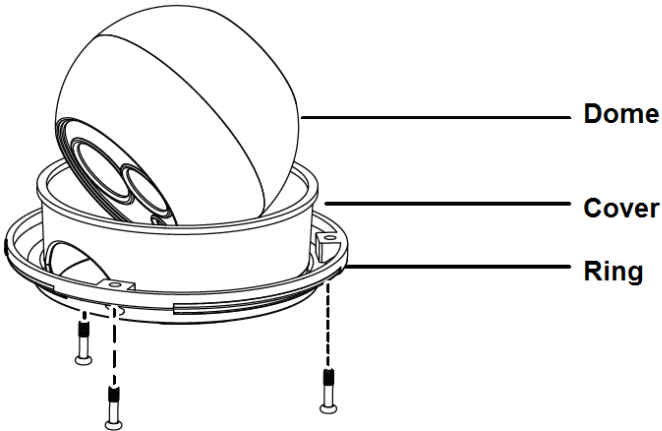

- Schroef de boven en onderkant van de camera behuizing (bol) om de camera te openen en toegang te krijgen tot de SD kaart lezer.

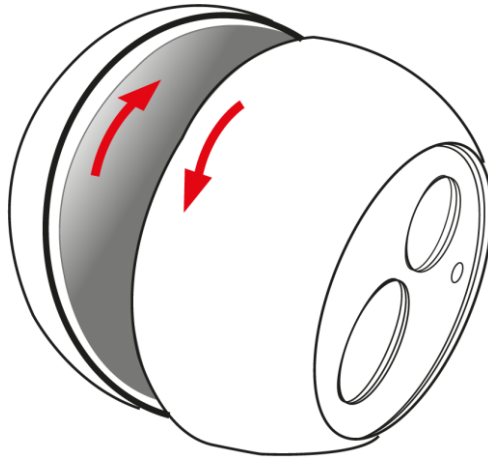

- Installeer de micro SD kaart in de micro SD kaart slot in de camera.

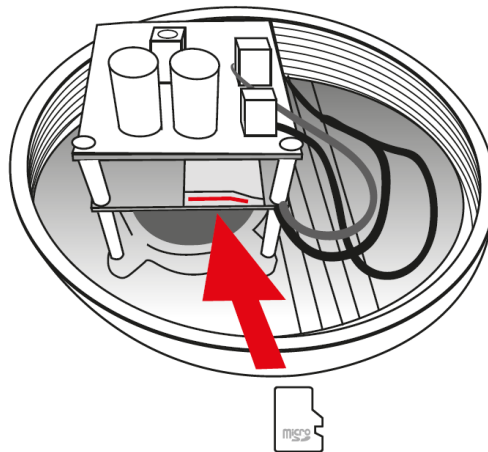

Let op: Wanneer je de camera weer dichtdraait dat beide delen goed is afgesloten en er zeker geen lekkage kan voorkomen.

Let op: Wanneer je de micro SD kaart installeert wanneer de camera aanstaat je deze vervolgens opnieuw opstart zodat de camera opnieuw opstart.

2.2 De camera installeren aan het plafond.

- Verwijder de 3 schroeven van de basisplaat

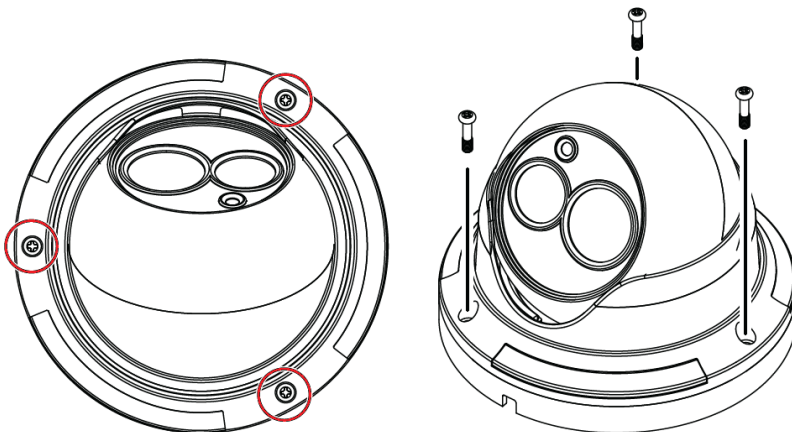

- Verwijder de ring van de basisplaat.

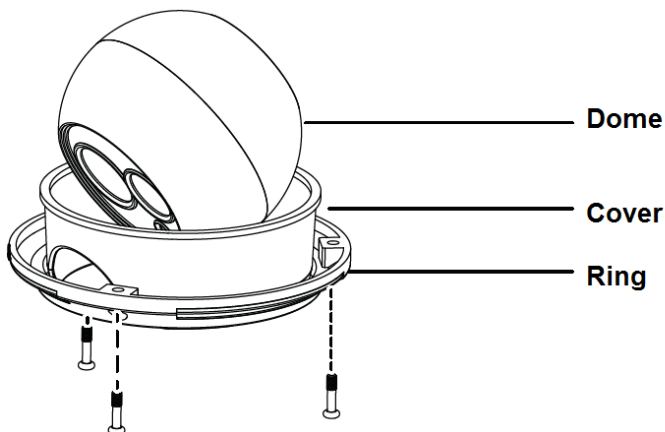

- Gebruik de basisplaat om de schroefgaten te markeren op de plek waar je de camera wilt ophangen (optioneel kun je ook het gat markeren voor de PoE kabel).
- Boor de gaten en plaats de meegeleverde pluggen in de gaten.
- Controleer eerst of de PoE kabel van de camera goed is doorgevoerd voordat je de basisplaat bevestigt.
- Bevestig de basisplaat tegen de wand of het plafond met de bijgeleverde schroeven.

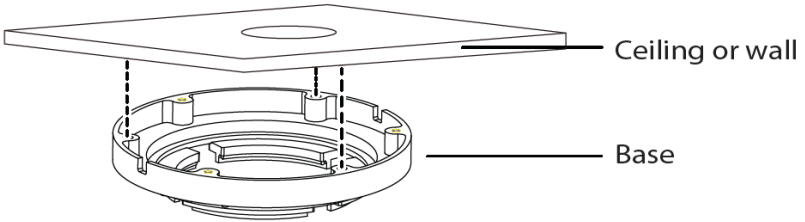

- Bevestig de camera behuizing tegen de basisplaats (draai de schroeven nog niet te vast zodat je de camerapositie nog kunt wijzigen).

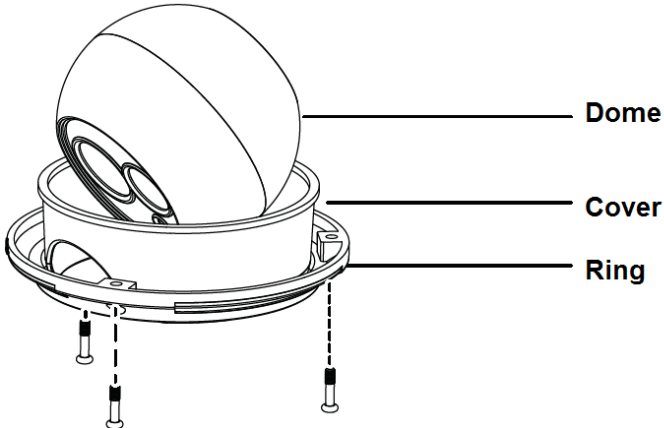

- Verbind de PoE kabel zoals geschreven in hoofdstuk [2.3.1](#) of [2.3.2](#)
- Wanneer de camera goed is uitgelijnd kun je de schroeven aandraaien.

2.3 De camera aansluiten op je netwerk via een netwerkkabel

Je hebt de volgende componenten nodig om je EM6360 aan je netwerk aan te sluiten.



"Splitter kabel"



"RJ45 koppelstuk"

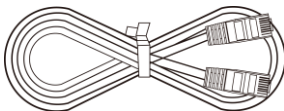

"Ethernet kabel"

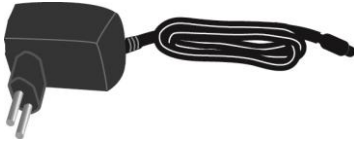

"Power Adapter"

Sluit de Splitter kabel correct aan op de EM6360, inclusief de power adapter en de Ethernet kabel. Verbind de andere uiteinde van de Ethernet kabel aan op je netwerk. In de meeste gevallen wordt de Ethernet kabel op een Router of Ethernet switch aangesloten. De standaard instellingen van de EM6360 staat op DHCP aan hierdoor zou in de meeste gevallen de EM6360 direct met het internet verbonden moeten zijn. De Internet status LED zal dan aan staan.

Er zijn twee manieren om de EM6360 aan je bekabeld netwerk aan te sluiten. Kies de beste oplossing voor jouw situatie.

2.3.1 Optie 1 Power adapter is aangesloten bij de EM6360.

1. Verbind de Ethernet kabel (max. 50m) met jouw router/modem/switch.
2. Verbind de andere uiteinde van de Ethernet kabel met het "RJ45 koppelstuk".
3. Verbind de Ethernet plug van de Splitter kabel met het "RJ45 koppelstuk"
4. Verbind de meegeleverde power adapter met de "Splitter kabel".
5. Verbind de Power + Ethernet stekker van de EM6360 met het "RJ45 koppelstuk".

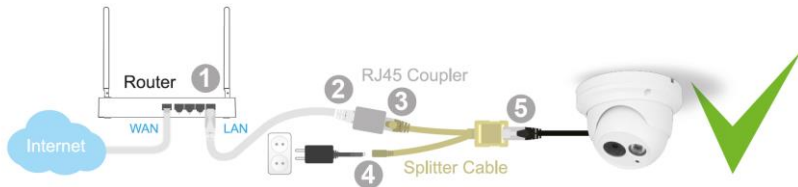

2.3.2 Optie 2 Power adapter is aangesloten bij de router/modem/switch.

1. Verbind de meegeleverde power adapter met de meegeleverde "Splitter kabel".
2. Verbind de Ethernet stekker van de "Splitter kabel" met de router/modem/switch.
3. Verbind de Ethernet kabel (max.50m) aan op de "Splitter kabel".
4. Verbind het andere uiteinde van de Ethernet kabel met het "RJ45 koppelstuk".
5. Verbind de Power + Ethernet stekker van de EM6360 met het "RJ45 koppelstuk".

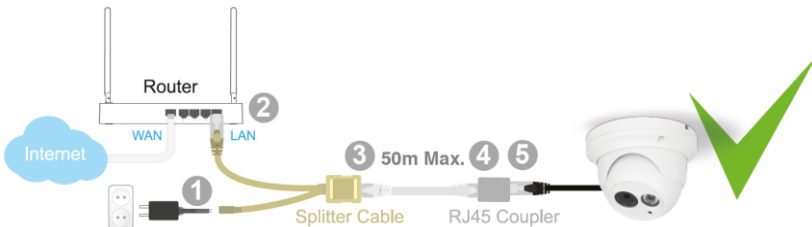

Opmerking: Sluit de stroom adapter NIET aan zoals hieronder aangegeven dit kan schade toebrengen aan je router/modem/switch.

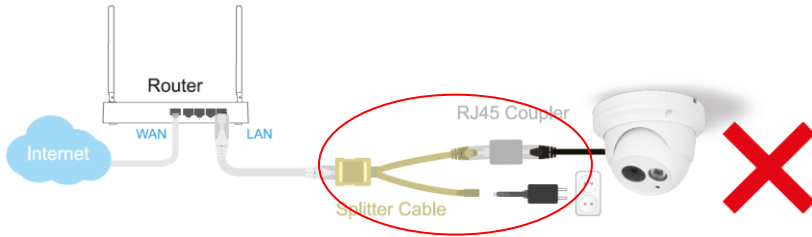

2.4 De CamLine Pro APP installeren op je Apple of Android apparaat

De EM6360 kan worden gecontroleerd en geconfigureerd via de App “CamLine Pro” die je via de “Play Store of App Store” kunt downloaden en installeren.



2.5 Installeren/verwijderen van de camera in de Apple of Android APP

1. Open “CamLine Pro”.



2. Klik op de “+” (A).
3. Kies “Handmatig toevoegen”.
4. Kies voor optie 1,2 of 3 (B) de optie die overeenkomt met jouw situatie en druk vervolgens op “Camera toevoegen”.
5. Volg de aanwijzingen op het scherm.
6. Druk op “Toevoegen” om de camera toe te voegen.

2.5.1 Camera verwijderen uit de cameralijst

iOS:

1. Om een camera te verwijderen van de camera lijst, druk op de menu knop in de linkerbovenhoek en selecteer “Cameralist”.
2. Veeg de camera die je wilt verwijderen van rechts naar links en druk vervolgens op “Verwijderen” om deze uit de lijst te verwijderen.
3. Druk nogmaals op “Verwijderen” om de camera uit de lijst te verwijderen



Android:

1. Om een camera te verwijderen van de camera lijst, druk op de menu knop in de linkerbovenhoek en selecteer “Cameralist”.
2. Druk op “Aanpassen”.

3. Er verschijnt een knop naast de camera.
4. Druk op de knop naast de camera die je wilt verwijderen om de camera te verwijderen uit de lijst.

2.5.2 Video stream verwijderen uit het camera overzicht in het hoofdscherm

Wanneer je een video stream wilt verwijderen uit het hoofdscherm dan druk je op het

icoon  van de video stream die je wilt verwijderen en druk vervolgens op  om deze uit het hoofdscherm te verwijderen.

2.3 De camera installeren/aanmelden op een pc of notebook (Windows).

Voordat je de videobeelden van de camera kunt bekijken dien je eerst de software "CamLine Pro" te installeren.

1. Download de pc-software van onze website www.eminent-online.com
2. Pak het bestand uit op je windows pc
3. Klik vervolgens op setup.exe
4. Voer de installatie wizard uit om de applicatie CamLine Pro te installeren.
5. De applicatie is nu geïnstalleerd op de pc.
6. Open "**CamLine Pro**". (Wanneer je een melding van de firewall krijgt klik dan op altijd toestaan).
7. Een scherm wordt weergegeven om de inlog gegevens in te voeren.
Standaardgebruiker = admin, standaardwachtwoord = admin.
8. Klik op het icoon  om de camera toe te voegen.
9. Geef de camera die je wilt toevoegen een naam bijv. "Woonkamer".
10. Voor het handmatig toevoegen van de camera vul je het ID in van de camera die op de ID/Password kaart staat vermeld (ga verder naar stap 13).
11. Wanneer de EM6360 en de pc in hetzelfde netwerk aangesloten zijn dan kun je de camera laten detecteren door te klikken op "**LAN search**".
12. De ID van de camera (te vinden op de onderkant van de camera of op de ID/Password Kaart) verschijnt nu in de lijst en kan worden geselecteerd in de lijst.
13. Druk vervolgens op "**OK**".
14. Het standaardwachtwoord dat voor de camera wordt ingevuld is "ipcam" wijzig dit wachtwoord naar het wachtwoord dat op de ID/Password kaart staat vermeld in het veld "Wachtwoord" en druk op "**OK**".



3.0 Beelden bekijken

Je kunt de beelden bekijken op je computer en via het scherm van je smartphone, zoals we in onderstaande paragrafen uitleggen.

Optioneel kun je ook de software downloaden en installeren om beelden te bekijken, opnames te maken en deze opnames te beheren op je computer.

3.1 Via je smartphone/tablet (Android, iPhone, iPad)

Start de app CamLine Pro op en selecteer de camera die je wilt bekijken/ besturen vanuit het Camera overzicht. Nu zal er een verbinding gemaakt worden met de camera en zal vervolgens live beelden worden weergegeven inclusief de knoppen om de camera te besturen. Wanneer de smartphone wordt gekanteld naar landschap modus dan wordt de video stream op volledig scherm getoond (Rotatie functie van de smartphone dient wel aan te staan).

3.2 Via je PC (Windows) op afstand.

Wanneer de CamLine Pro software geïnstalleerd is. Is het heel simpel om een camera toe te voegen in de camera lijst van de CamLine Pro software, druk op de “+” knop , toets de CAM ID en wachtwoord (vermeldt op de ID/Password kaart) en druk op “OK”. De camera is nu toegevoegd aan de camera lijst. Wanneer je nu de camera sleept naar een leeg camera veld dan verschijnen de videobeelden op het scherm. Het is niet nodig om NAT/Router instellingen in te voeren. De camera kan ook bekeken/bestuurd worden van op afstand.

4.0 CamLine Pro op iPhone/iPad/Android

4.1 Het overzicht van CamLine Pro

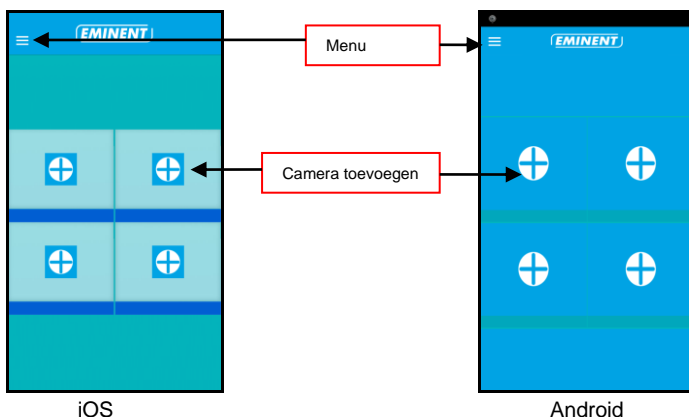

4.2 Menu van de app

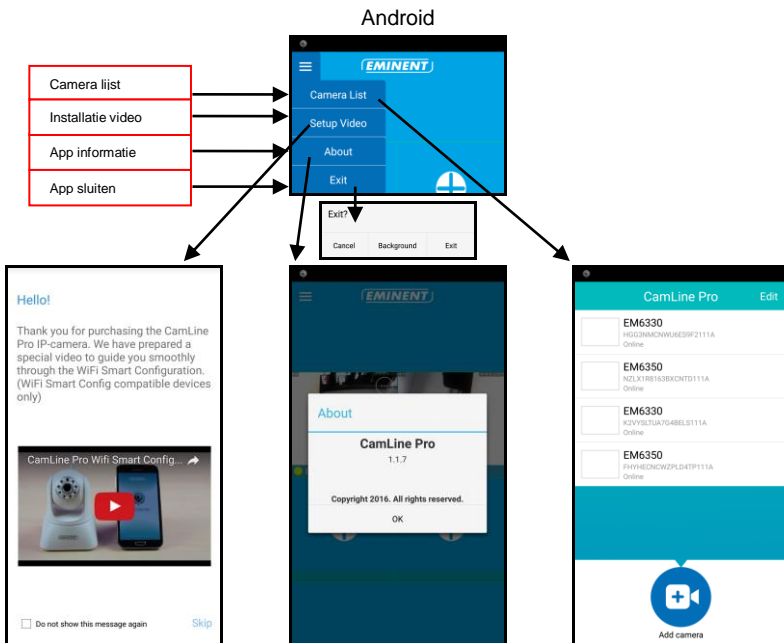
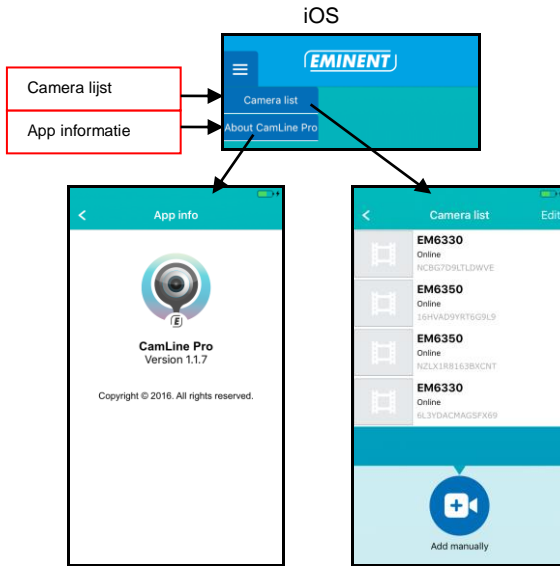

4.3 Overzicht en besturing van de camera

Portret weergave

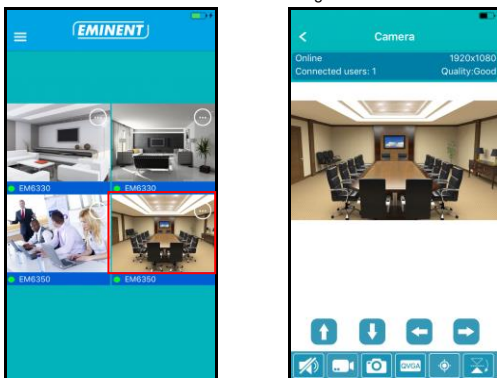

Landschap weergave



Druk op de camera weergave om meer opties te verkrijgen

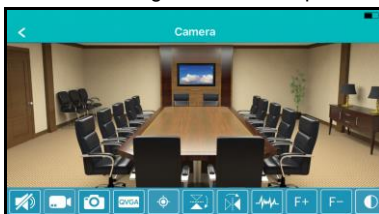

Optie overzicht (sleep naar links voor alle knoppen weer te geven)



1. Geluid dempen
2. Beeld opnemen (op de telefoon)
3. Momentopname maken (op de telefoon)
4. Videokwaliteit aanpassen
5. Camera punten beheren
6. Beeld horizontaal spiegelen
7. Beeld verticaal spiegelen
8. Omgevingsfrequentie aanpassen
9. Optisch inzoomen (niet beschikbaar voor dit model)
10. Optisch uitzoomen (niet beschikbaar voor dit model)
11. Contrast aanpassen
12. Helderheid aanpassen
13. IR LED in-/uitschakelen
14. Standaardvideoinstellingen herstellen

4.4 Instellingen van de camera

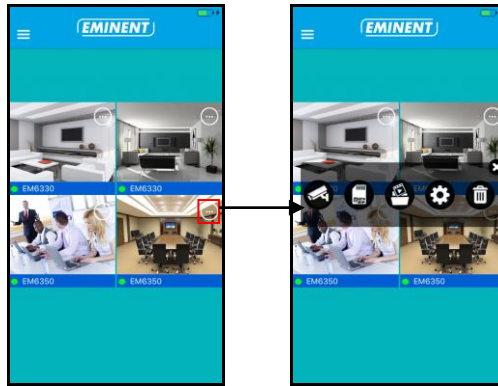

1. Andere camera selecteren.
2. Opnames vanaf de SD kaart bekijken
3. Opnames vanaf de telefoon bekijken
4. Camera instellingen
5. Camera verwijderen uit het overzicht

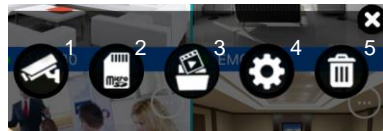

4.4.1 Andere camera selecteren

Via deze optie kun je een andere camera selecteren uit de camera lijst om hier weer te geven.

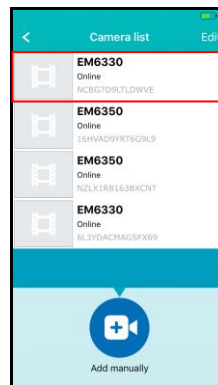
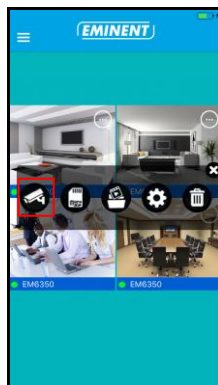

4.4.2 Opnames vanaf de SD kaart bekijken

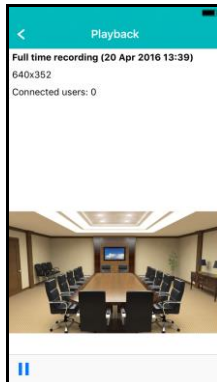
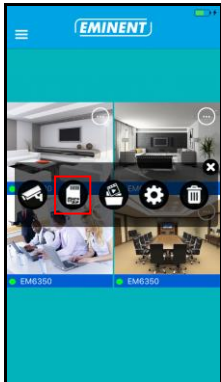

4.4.3 Moment opnames/video opnames vanaf de telefoon bekijken

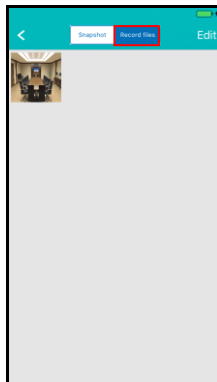
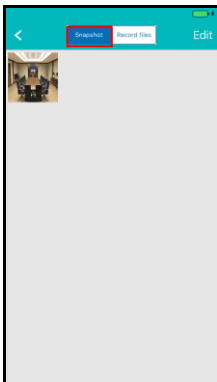
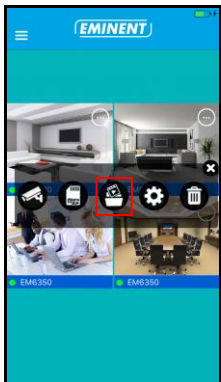

4.4.4 Camera verwijderen uit het overzicht

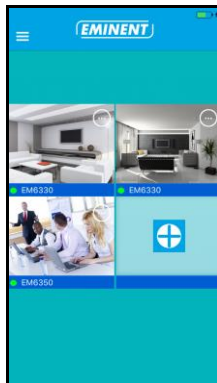
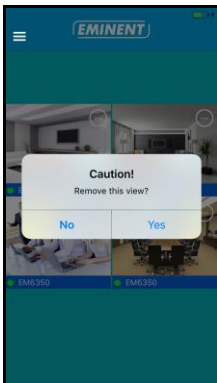
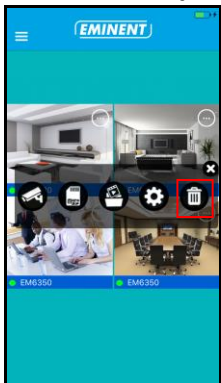

4.4.5 Camera-instellingen

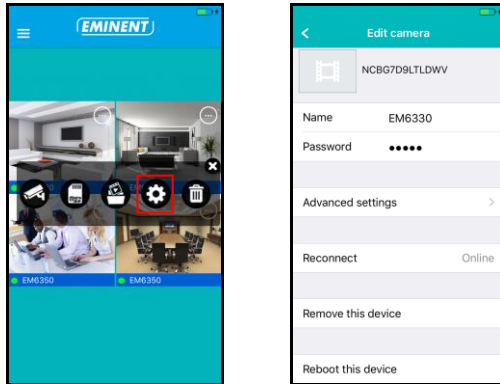

4.5 Camera-instellingen

4.5.1 Opnieuw verbinden

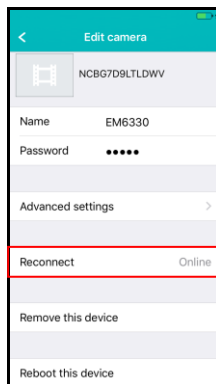

4.5.2 Apparaat verwijderen uit de camera lijst

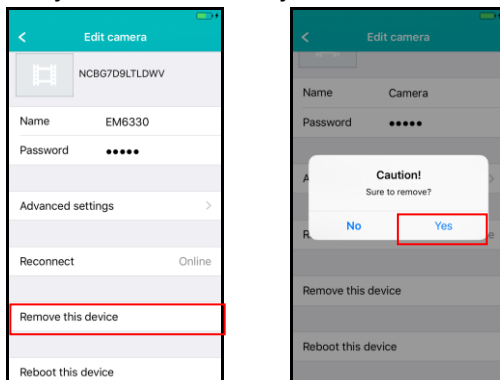

4.5.3 Apparaat herstarten

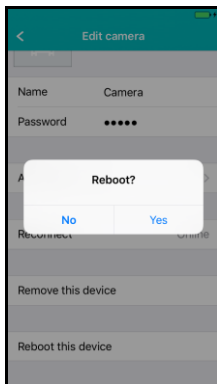
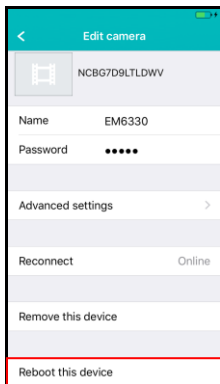

4.6 Geavanceerde instellingen

De instellingen van de camera zijn te vinden onder het menu optie "Geavanceerde instellingen".

4.6.1 Camera wachtwoord

Hier kun je het wachtwoord van de camera wijzigen.

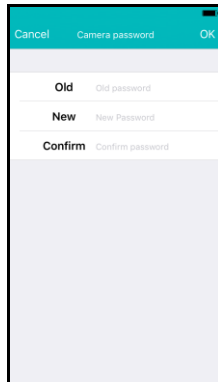
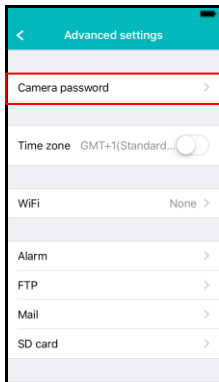

Nieuw wachtwoord instellen

4.6.2 Tijdzone instellingen

Hier kun je de tijdzone wijzigen en de DST (zomertijd) in-/uitschakelen.

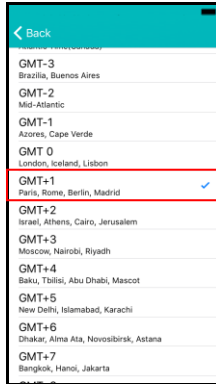
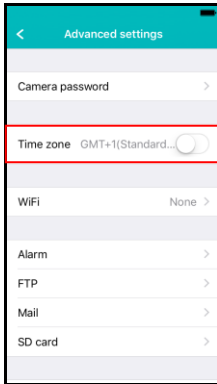

Tijdzone selecteren

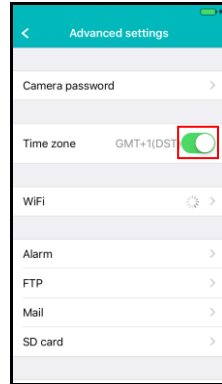

Zomertijd in-/uitschakelen

4.6.3 wifi-instellingen (niet beschikbaar voor de EM6360)

Hier kun je instellen of de EM6360 via WiFi verbinding moet maken met een draadloze AP of Router.

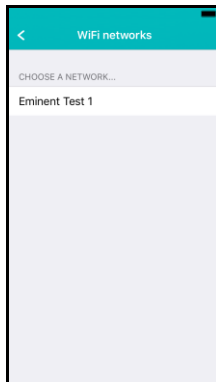

Wifinetwerk selecteren

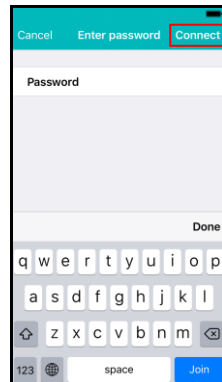

wifiwachtwoord invullen

4.6.4 Alarm instellingen

Stel hier het alarm in.



iOS

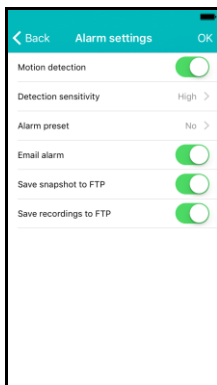

Bewegings-melder in-uitschakelen

Selecteren wat te doen bij een alarm melding.

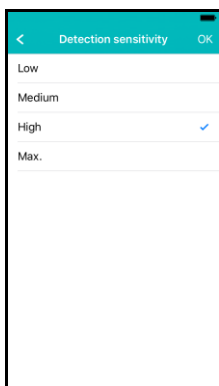

Gevoeligheid instellen van de bewegings-melder.



Camera punt selecteren om naartoe te gaan bij een alarm melding.

Android

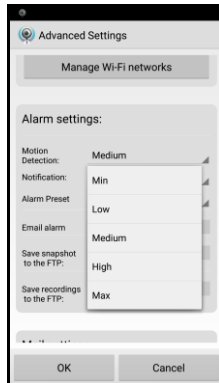

Stel de gevoeligheid van de bewegings detectie in

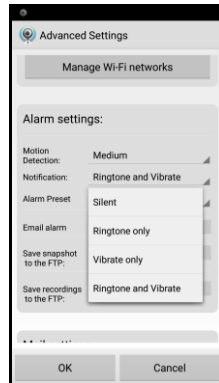

Configureer de wijze waarop de telefoon kenbaar maakt dat er een notificatie is. stil, beltoon, vibratie of beltoon en vibratie.

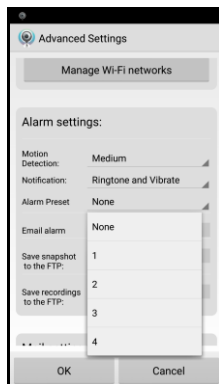

Selecteer een camerapunt waarnaar de camera zich richt bij een alarm melding.

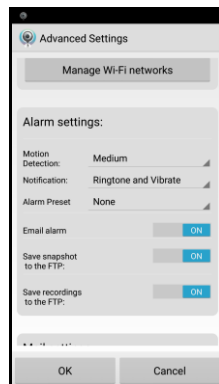

Stel in wat de camera dient te doen bij een alarm melding: e-mail verzenden, momentopname maken naar een FTP server, video opnemen naar FTP server

4.6.5 FTP-instellingen

Hier kun je een FTP server instellen voor het opslaan van foto's/video's die gemaakt zijn bij een alarm melding.

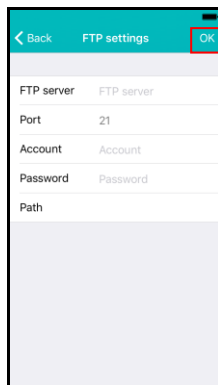
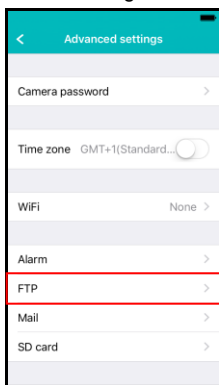

FTP server instellingen invoeren

4.6.6 Mail instellingen

Stel hier de server instellingen voor je e-mailserver in zodat de camera bij een alarm melding een e-mail kan versturen.

Eminent heeft populaire e-mailservers toegevoegd aan de voor gedefinieerde SMTP-server lijst. Wanneer je een van de volgende email providers wilt gebruiken gebruik dan de ">" bij de server optie en selecteer de corresponderende mail provider vanuit de lijst.

Gmail.com, Outlook.com (Live, Hotmail), Ziggo.nl, Proximus.be (skynet.be, belgacom.be), Yahoo.com, Telenet.be

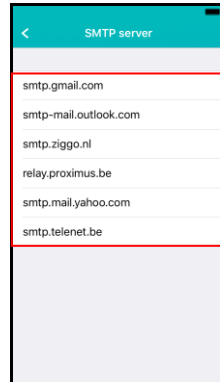
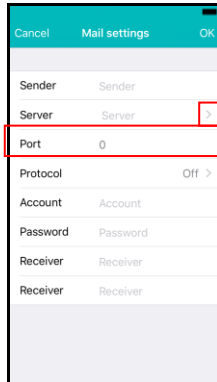
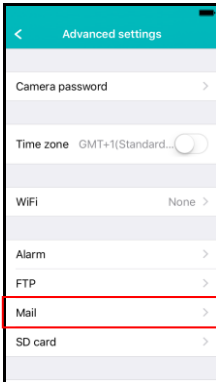

Voor gedefinieerde e-mail providers waaruit gekozen kan worden

De server instellingen worden nu voor je ingesteld, je dient nog steeds het afzender e-mailadres, gebruikersaccount, wachtwoord en het e-mailadres van de ontvanger in te vullen en druk op "OK".

Wanneer de e-mailprovider niet in de lijst staat kun je de e-mailserver ook handmatig instellen.

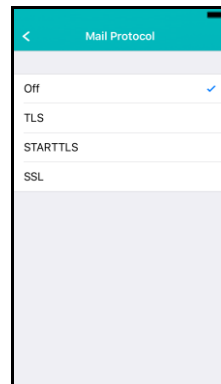
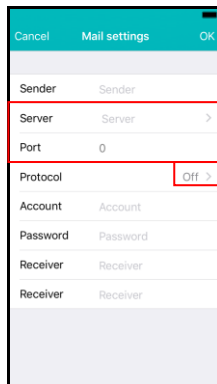

Vul hier de SMTP server instellingen in van je e-mail provider. Wanneer je e-mail server een specifiek protocol nodig heeft druk dan op ">" naast de optie protocol

Selecteer het corresponderende e-mail protocol voor jou e-mail provider.

Vul vervolgens de volgende gegevens in het afzender e-mailadres, gebruikersaccount, wachtwoord en het e-mailadres van de ontvanger in te vullen en druk op “OK”.

4.6.7 SD-kaart instellingen

Stel hier de opnames in voor de SD-kaart. Ook kun je hier de totale capaciteit en beschikbare capaciteit van de SD-kaart zien en ook de SD-kaart formatteren.

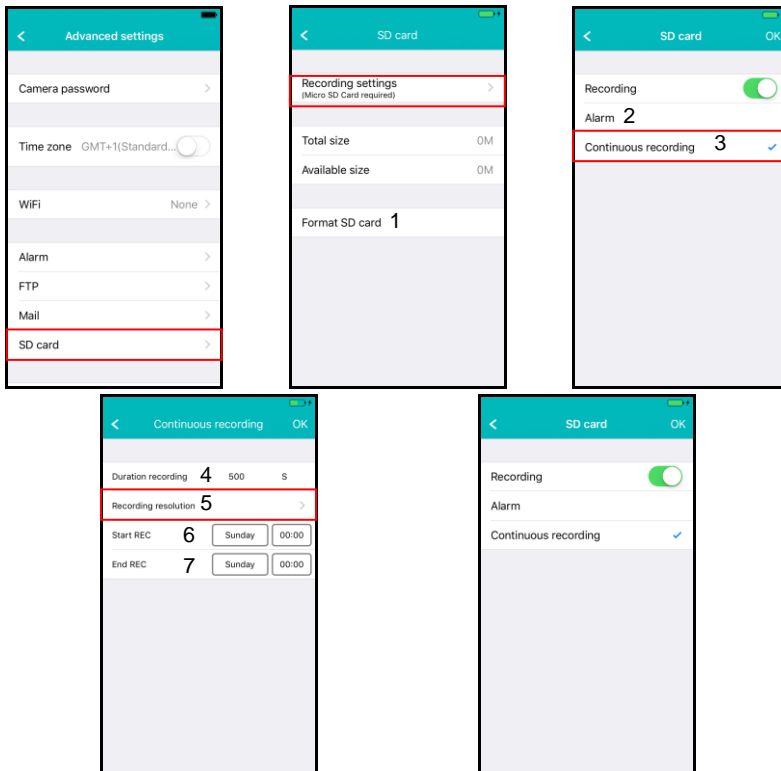

De volgende opname instellingen zijn mogelijk:

1. Formatteren SD-kaart: De SD kaart wordt geformatteerd (alle data en opnames op de kaart worden gewist).
2. Alarm: Er wordt een opname opgeslagen op de SD kaart wanneer er een alarm melding gegeven wordt door de camera (bewegingsdetectie dient aan te staan).
3. Doorlopende opname: Er wordt continue opgenomen op de SD kaart zodra de SD-kaart vol is overschrijft de camera de oudste opnames.
4. Opname tijd: Bepaal de opname lengte van de opnames (waardes zijn in seconden).
5. Opname resolutie: Hier kun je de kwaliteit van de opname bepalen (Hoe hoger de kwaliteit hoe groter de hoeveelheid data die nodig is om op te nemen)

6. Start: Geef een specifieke start tijd op waarop de camera dient op te nemen op SD-kaart.
7. Eind: Geef een specifieke eindtijd op waarop de camera dient te stoppen met opnemen op de SD-kaart.

5.0 CamLine Pro pc-software

5.1 Het overzicht van CamLine Pro

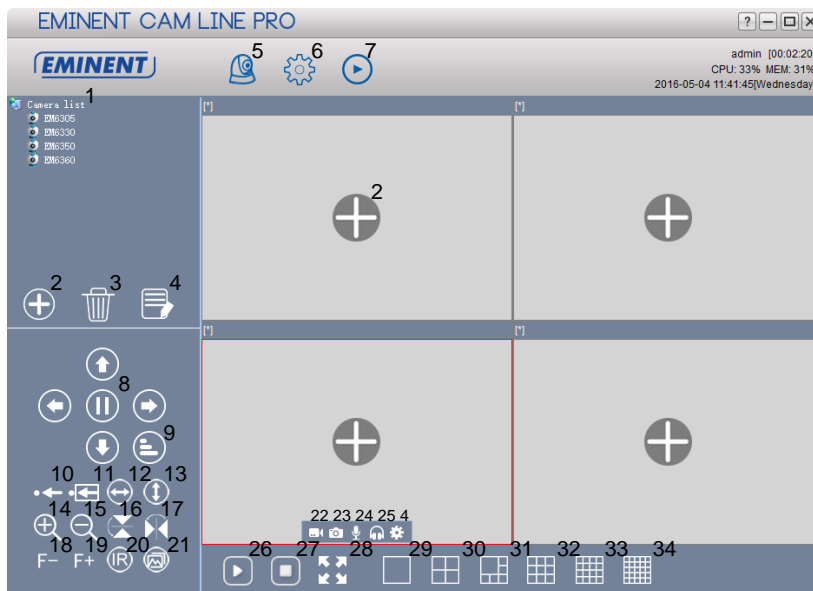

1. Camera lijst	18. Focus -
2. Camera toevoegen	19. Focus +
3. Camera verwijderen	20. IR LED besturing
4. Camera instellingen	21. Beeld kwaliteit
5. Camera weergave	22. Start/Stop opname
6. Software instellingen	23. Moment opname maken
7. Terugspelen van opnames	24. In/uitschakelen microfoon
8. Pan/Tilt besturing	25. In/uitschakelen speaker
9. Pan/Tilt snelheid	26. Open all streams
10. Positie opslaan	27. Close all streams
11. Ga naar positie	28. Volledig scherm
12. Horizontale patrouille	29. 1 scherm
13. Verticale patrouille	30. 4 schermen
14. In zoomen	31. 6 schermen
15. Uit zoomen	32. 9 schermen
16. Horizontaal spiegelen	33. 16 schermen
17. Verticaal spiegelen	34. 25 schermen

5.2 Softwareinstellingen

5.2.1 Softwareinstellingen

- Run at startup (Software wordt automatisch gestart wanneer windows wordt opgestart).
- Use last viewed streams at startup (open de laatst bekeken streams bij het opstarten)
- Exit to verify identity
- Auto login (automatically login with last used user)
- Display background (achtergrond in lege velden tonen)
- Running only one instance (De software kan maar 1 keer geopend worden op de PC)
- Minimize to system tray (minimaliseren naar de systeem balk)
- Skin type (hier kun je een andere skin type selecteren)
- Language (hier kun je een andere taal selecteren)
- Index manager (hier kun je de index instellingen wijzigen)

5.2.2 Configuratie manager

De configuratie manager geeft je de mogelijkheid om een reservekopie van de aangepaste instellingen te maken en te herstellen.

5.2.3 Gebruikers instellingen

Hier kun je gebruikers voor de software toevoegen/wijzigen/verwijderen. Verder kun je ook de rechten wijzigen per gebruiker rol.

5.2.4 Opname instellingen

Hier kun je aangeven wanneer er opgenomen dient te worden, hoe lang elke opname duurt en ook op welk opslagmedium(s) de opname opgeslagen dient te worden.

Standaard worden de afbeeldingen en opnames opgeslagen in D:\pictures, D:\Record.

5.2.5 Alarm instellingen

Hier kun je de instellingen wijzigen per camera wanneer, hoe en wat je PC software doet met een alarmmelding vanuit de camera.

5.3 Camera instellingen

Te bereiken via het icoon  dat je te zien krijgt als je met de muisaanwijzer over het scherm gaat waar de video wordt weergegeven.

5.3.1 UID

Hier wordt het UID weergegeven dat aan de camera is gekoppeld en hier kun je ook het wachtwoord van de camera wijzigen.

Camera settings

Camera name:

UID

Recording

Alarm

Wi-Fi setting

Time zone

Device

UID

Login password:

[Change password](#)

5.3.2 Opname instellingen

Hier kun je het opname schema, doel locatie voor de opnamebestanden en ook de totale tijd per opname beheeren.

Device list

- Camera list
- EM6305
- EM6330
- EM6350
- EM6360

Scheduling

	00	01	02	03	04	05	06	07	08	09	10	11	12	13	14	15	16	17	18	19	20	21	22	23
Sunday																								
Monday																								
Tuesday																								
Wednesday																								
Thursday																								
Friday																								
Saturday																								

[Select all](#) [Select none](#) [Reverse select](#)

Storage

Us...	Disk	Capacity	Available space	Path
<input type="checkbox"/>	C	916,63 GB	469,36 GB	C:\FDB
<input checked="" type="checkbox"/>	D	13,05 GB	1,57 GB	D:\FDB
<input type="checkbox"/>	E	0 MB	0 MB	E:\FDB
<input type="checkbox"/>	G	0 MB	0 MB	G:\FDB

Settings

Recording duration: Minute(s)

Alarm rec. duration: Second(s)

5.3.3 Alarm instellingen

Hier kun je de instellingen wijzigen bij een alarmmelding.

Camera settings ✕

Camera name:

UID
Recording
Alarm
Wi-Fi setting
Time zone
Device

Alarm motion Alarm I/O

Motion sensitivity:

Alarm event

Relay output

Save video to FTP server FTP settings

Save video to SD card

Send to e-mail E-Mail settings

Move to preset on alarm event

Preset position

Preset 1 Preset 2 Preset 3 Preset 4

Get settings
Apply

FTP settings

Hier kun je een FTP server instellen voor het opslaan van foto's die gemaakt zijn bij een alarm melding.

Voorbeeld van een FTP server adres: <ftp.server.com>

E-mail settings

Hier kun je je e-mailserver instellen om bij een alarm melding een bericht te kunnen versturen naar een of meerdere email adressen.

E-Mail settings ✕

E-Mail settings

SMTP address:

SMTP port:

Transmission protocol:

User name:

Password:

Sender address:

Receiver address:

5.3.4 WiFi instellingen (niet beschikbaar voor de EM6360)

Camera name:

UID Recording Alarm WiFi setting Date/Time Device setting

Search

SSID	Signal	Status
Eminent	100	
Eminent Test 1	99	

Input Wi-fi password

Apply

5.3.5 Datum en tijd

Hier kun je de tijd en de tijdzone instellen.

Camera name:

UID Recording Alarm Wi-Fi setting Time zone Device

Current camera time: 2016-05-06 14:07:21

Synchronization interval: Hour

Time zone:

PC time

Get settings Apply

5.3.6 Apparaat instellingen

Pan/Tilt: Wijzig de instellingen voor de Pan/Tilt functie

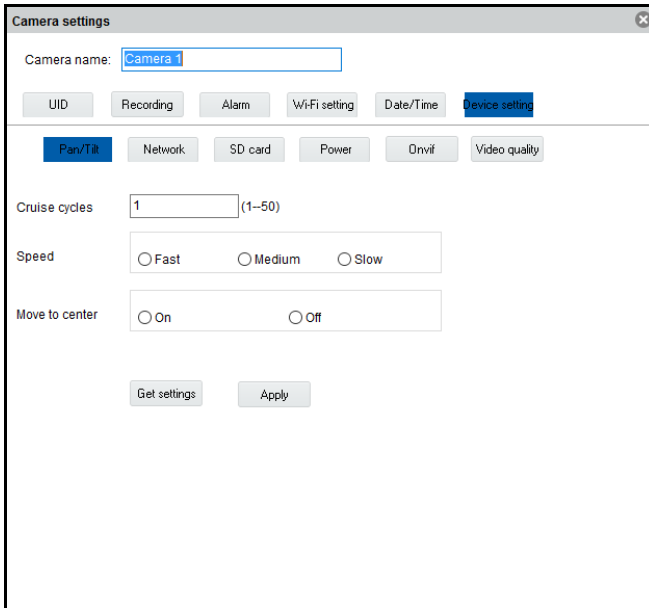

The screenshot shows the 'Camera settings' window with the 'Pan/Tilt' tab selected. The 'Camera name' field contains 'Camera 1'. The top navigation bar includes buttons for 'UID', 'Recording', 'Alarm', 'Wi-Fi setting', 'Date/Time', and 'Device setting'. The sub-navigation bar includes 'Pan/Tilt', 'Network', 'SD card', 'Power', 'Onvif', and 'Video quality'. The main settings area contains: 'Cruise cycles' set to '1' (range 1-50); 'Speed' with radio buttons for 'Fast', 'Medium', and 'Slow'; 'Move to center' with radio buttons for 'On' and 'Off'; and 'Get settings' and 'Apply' buttons at the bottom.

Network: Deze functie geeft de mogelijkheid om de netwerkinstellingen handmatig in te stellen.

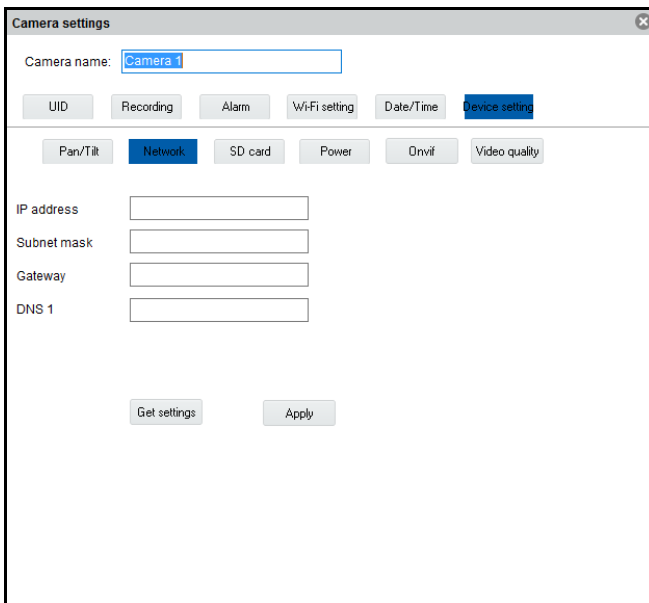

The screenshot shows the 'Camera settings' window with the 'Network' tab selected. The 'Camera name' field contains 'Camera 1'. The top navigation bar is the same as in the previous screenshot. The sub-navigation bar includes 'Pan/Tilt', 'Network', 'SD card', 'Power', 'Onvif', and 'Video quality'. The main settings area contains four text input fields: 'IP address', 'Subnet mask', 'Gateway', and 'DNS 1'. 'Get settings' and 'Apply' buttons are at the bottom.

SD card: SD kaart instellingen wijzigen. Stel hier de opnames in voor de SD-kaart. Opnames op de SD-kaart bekijken en ook kun je de SD-kaart formateren.

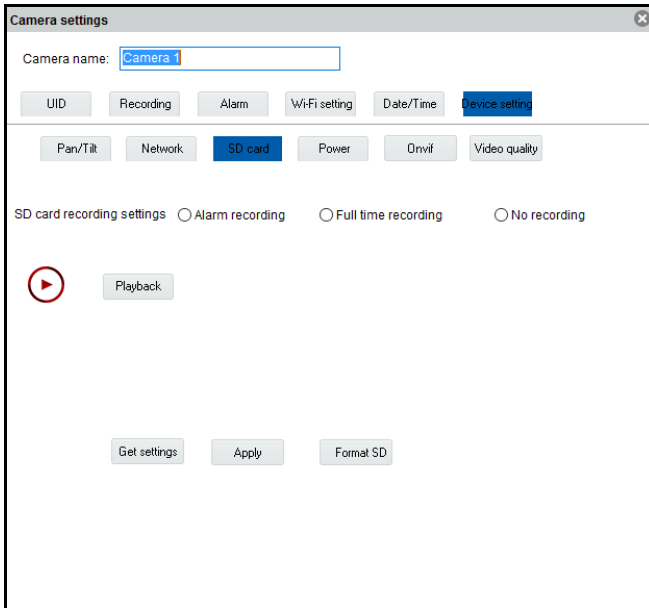

De volgende opname instellingen zijn mogelijk:

Alarm recording: Neemt op bij registratie van beweging.

Full time recording: Neemt continu op.

No recording: Neemt niet op.

Format SD: De SD kaart wordt geformatteerd (alle data en opnames op de kaart worden gewist).

Power: Frequentie instellingen wijzigen

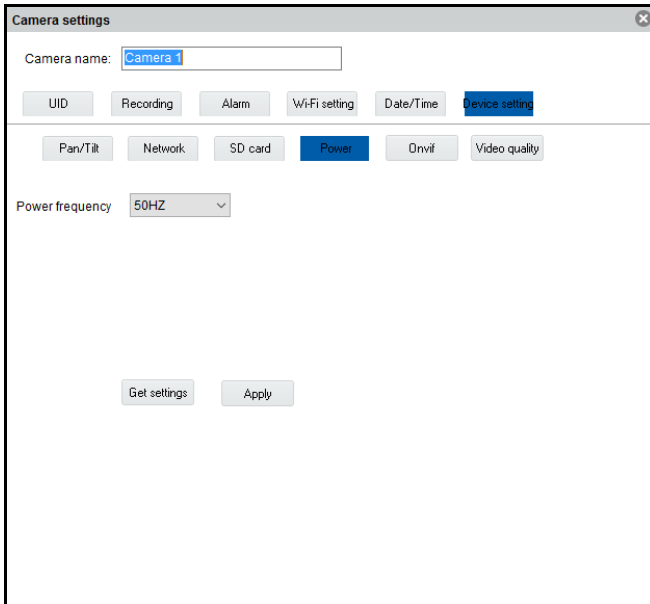

ONVIF: Onvif instellingen wijzigen (Open Network Video Integration Forum)

De ONVIF-specificatie definieert een gemeenschappelijk protocol voor de uitwisseling van informatie tussen netwerk videoapparaten waaronder: automatische apparaat ontdekking, video streaming en intelligente metadata.

Camera settings
✕

Camera name:

UID
Recording
Alarm
WiFi setting
Date/Time
Device setting

Pan/Tilt
Network
SD card
Power
Onvif
Video quality

Move to center On Off

IP address

Move to center Check No check

Get settings
Apply

Video quality: Video instellingen wijzigen

Camera settings
✕

Camera name:

UID
Recording
Alarm
WiFi setting
Date/Time
Device setting

Pan/Tilt
Network
SD card
Power
Onvif
Video quality

Brightness 50

Saturation 50

Contrast 50

Video quality Max. High Medium Low Min.

Get settings
Default
Apply

5.4 Terugspelen van lokale opnames

Open de terugspeel functie door op de  knop te klikken.

Hier kun je de lokale opnames terugkijken op je pc.

1. Zorg er eerst voor dat de camera's waarvan je de opname wilt terugkijken is geselecteerd (dubbel klik op de camera of sleep de camera naar een beschikbaar scherm).
2. (Optioneel) Indien gewenst kun je het type van opname specificeren in het selectie menu "Record type" in de hoek links onderin.
3. Druk vervolgens op de  knop om te beginnen met zoeken naar beschikbare lokale opnames.
4. In de kalender zie je nu de datums groen gemarkeerd waarvan opnames gevonden zijn.

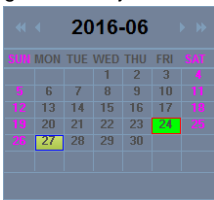

5. Selecteer de dag die je wilt bekijken.
6. Onder het camera overzicht zie je een aantal markeringen in de tijdbalk, deze markeringen geven de tijdperiodes weer waar er opnames zijn gemaakt en gevonden door de software.

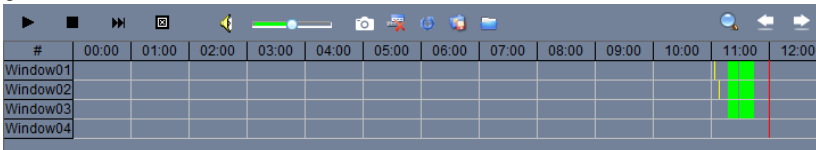

7. Sleep de rode lijn naar het tijdstip waarvan je de opname wilt terugzien.

De markeringen in het groen geven de opnames weer die volgens het schema zijn gemaakt.

De markeringen in het geel geven de opnames weer die handmatig zijn gemaakt.

Om een handmatige opname (gemarkeerd in geel) succesvol te kunnen selecteren adviseren wij om een minimum tijd van 1 minuut aan te houden per opname.

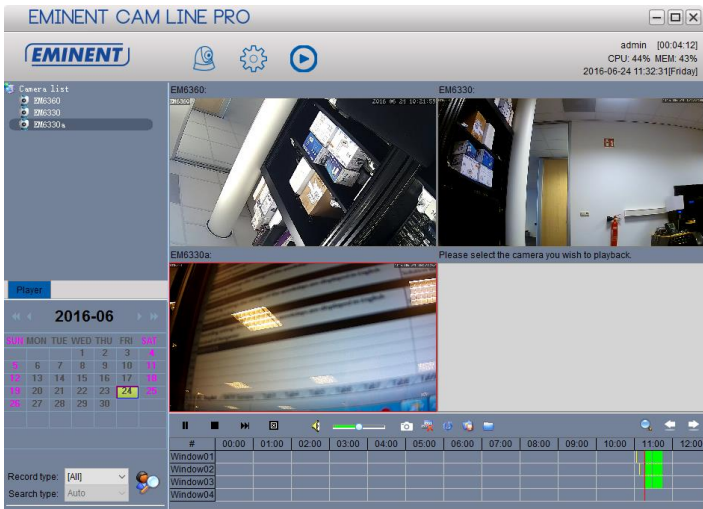

8. De opname zal worden afgespeeld in het geselecteerde venster.

Functie balk voor het terugspelen van opnames:



1. Play
2. Stop
3. Volgende
4. Stop alles
5. Dempen
6. Volume
7. Momentopname
8. Selectie verwijderen
9. Synchroniseer tijd
10. Back-up
11. Bestand openen
12. Zoom in/uit op de tijdlijn
13. Schuif de tijdlijn naar links
14. Schuif de tijdlijn naar rechts

5.5 Pan/Tilt (niet beschikbaar voor de EM6360)

Hier kun je de instellingen voor Pan/Tilt wijzigen zoals beginpunt, snelheid.

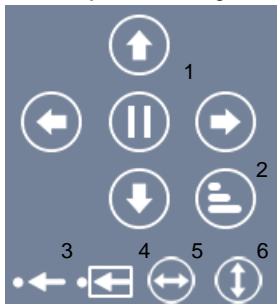

1.	Pan/Tilt besturing: Camera bewegen: links, rechts, boven en onder.
2.	Pan/Tilt snelheid: Aanpassen van Pan/Tilt snelheid
3.	Positie opslaan: Een specifiek camera positie opslaan
4.	Ga naar positie: Naar een opgeslagen camera positie gaan
5.	Horizontale patrouille
6.	Verticale patrouille

6.0 De webpagina van de camera

De Eminent camera is ook een IP-camera met zijn eigen webpagina. Dit betekent dat je op de camera kunt inloggen door het IP-adres van de camera in de adresbalk van je webbrowser in te tikken. Gebruik de volgende stappen om in de webpagina van de camera in te loggen en camera-instellingen aan te passen.

In het hoofdstuk hierna gaan we er vanuit dat je Internet Explorer als browser gebruikt. Het menu kan iets anders uitzien wanneer er een andere browser is geselecteerd.

6.1 Inloggen via webbrowser

1. Zorg ervoor dat de camera met het netwerk is verbonden.
2. Achterhaal het IP-adres en poort nummer van de camera via de pc-software of de APP (druk op "+" om een camera toe te voegen en kies voor de optie "Lokaal zoeken" (LAN-search) de camera ID wordt nu in een lijst weergegeven samen met het IP-adres en poort nummer)

Add camera ✕

Camera name:

Num...	UID	IP address	Port	Camera	Open browser
1	B6VZP84BE7NPMBTM...	192.168.100.183	81	EM6360	Browser
2	16HVAD9YRT6G9L9U1...	192.168.100.167	81	EM6350	Browser
3	6L3YDACMAGSFX69E1...	192.168.100.91	81	EM6330	Browser

- Vul het IP-adres in adresbalk van je webbrowser in gevolgd door: en het poort nummer bijv. <http://192.168.100.101:81>
- Login met gebruikersnaam: admin
Wachtwoord: (Leeg laten)

6.2 Het overzicht van de webpagina

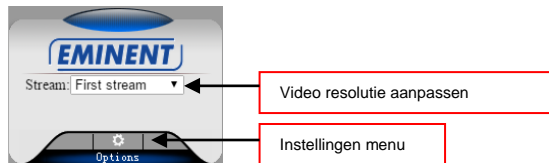

De menu opties zijn hetzelfde als de instellingen van de PC software met uitzondering van de menu opties: FTP service settings en Maintenance.

6.3 FTP-instellingen

Hier kun je een FTP-server instellen.

Voorbeeld van een ftp-server adres: FTP.server.com

The screenshot shows the 'Camera settings' interface. On the left is a navigation menu with options: System Settings, Networking, Advanced Settings, Alarm Settings, and Video & Audio Settings. The 'FTP Settings' section is active and displays the following fields: Server (text input), Port (text input with value 21), Username (text input), Password (text input), Path (text input with value /), and Passive mode (radio buttons for Yes and disable). Below these fields are buttons for 'Test', 'OK', and 'Refresh'. A note says 'Please press "OK" to save settings, and then test to check settings.'

6.4 Alarm instellingen

Hier kun je aangeven wat er dient te gebeuren bij een alarm melding.

Je kunt hier kiezen uit één of meerdere optie:

- E-mail alarm: Er wordt een e-mail verstuurd naar een e-mail ontvanger bij een alarm melding.
- Save image on FTP: Er wordt een momentopname opgeslagen op de FTP-server.
- Save the video to FTP-server: Er wordt een video opname opgeslagen op de FTP-server (er dient een micro SD-kaart geïnstalleerd te worden in de camera om deze optie te gebruiken).
- Save image on SD-card: Er wordt een momentopname opgeslagen op de micro SD kaart.
- Save video on SD-card: Er wordt een video opname opgeslagen op de micro SD kaart.
- Alarm preset: Ga naar een opgeslagen camerapunt.
- Image capture number: Stel hier het aantal moment opnames in die verstuurd wordt via e-mail.

The screenshot shows the 'Camera settings' interface with the 'Alarm settings' section active. The left navigation menu is the same as in the previous screenshot. The 'Alarm settings' section includes:

- E-mail Alarm (with a link to [E-mail Settings](#))
- Save image on FTP (with a link to [FTP server settings](#))
- Save the video to FTP server
- Save image on SD card
- Save video on SD card
- Alarm Preset (with a dropdown menu showing '1')

 Below this is the 'Image capture' section with the label 'Image capture number:' and a dropdown menu showing '3'. At the bottom are 'OK' and 'Refresh' buttons.

6.5 System maintenance

Deze optie biedt de mogelijkheid om de camera te herstarten, fabriek instellingen herstellen, back-up maken van de configuratie, herstellen van de back-up van de configuratie of de firmware te updaten.

7.0 Upgraden Firmware

Wanneer er een nieuwe firmware beschikbaar is voor de EM6360 dan kan deze via dit menu worden ge-update. Download de firmware. Klik op “updaten vanaf lokaal bestand” druk op de knop “bladeren” en geef aan waar de gedownloade firmware is opgeslagen, Klik nu op “Updaten”. Een status balk zal de voortgang van de upgrade weergeven. Wanneer het updaten gelukt is al de EM6360 automatisch herstarten. Let op: Schakel de camera niet uit tijdens de update procedure.

Voor meer informatie over de firmware update zie de handleiding die bij de firmware is bijgevoegd.

8.0 Veel gestelde vragen en andere relevante informatie

De meest recente veel gestelde vragen voor je product kun je vinden op de supportpagina van je product. Eminent zal deze veel gestelde vragen regelmatig bijwerken zodat je bent voorzien van de meest recente informatie. Bezoek de Eminent website voor meer informatie: www.eminent-online.com

9.0 Service en ondersteuning

Deze handleiding is door de technische experts van Eminent met zorg opgesteld. Mocht je desondanks problemen ervaren bij de installatie of in het gebruik van je Eminent product, vul dan het supportformulier in op de website www.eminent-online.com/support.

Je kunt tevens gebruik maken van het Eminent servicenummer. Kijk op www.eminent-online.com/support voor het telefoonnummer en de openingstijden.

10.0 Waarschuwingen en aandachtspunten



Vanwege wet- en regelgeving bepaald door het Europese parlement, kan sommige (draadloze) apparatuur onderhevig zijn aan beperkingen omtrent het gebruik in bepaalde Europese lidstaten. In sommige Europese lidstaten kan het gebruik van deze apparatuur verboden zijn. Neem contact op met je (lokale) overheid voor meer informatie over deze beperkingen.

Volg ten allen tijde de instructies in de handleiding*, speciaal wanneer het apparaat betreft wat geassembleerd dient te worden.

Waarschuwing: In de meeste gevallen gaat het om een elektronisch apparaat. Verkeerd of oneigenlijk gebruik van het apparaat kan leiden tot (zware) verwondingen.

Wanneer je het apparaat aansluit op het lichtnet zorg er dan voor dat het niet wordt beschadigd of onder (hoge) druk komt te staan.

Zorg dat het stopcontact dichtbij en gemakkelijk bereikbaar is vanaf het apparaat.

Het repareren van het apparaat dient uitgevoerd te worden door gekwalificeerd Eminent personeel. Probeer dit apparaat nooit zelf te repareren. De garantie vervalt per direct indien het apparaat zelf gerepareerd is en/of wanneer het product misbruikt is. Voor uitgebreide garantie voorwaarden, ga naar www.eminent-online.com/warranty

Dit apparaat moet na gebruik op de juiste wijze worden afgedankt. Volg hiervoor de geldende regels voor het verwijderen van elektronische goederen.

Lees de onderstaande veiligheidsinstructies zorgvuldig:

- Gebruik geen externe kracht op de kabels
- Verwijder het apparaat niet uit het stopcontact door aan de stroomkabel te trekken
- Plaats het apparaat niet in de buurt van warmtebronnen
- Houd het apparaat uit de buurt van water of andere vloeistoffen
- Verwijder het apparaat direct uit het stopcontact als je een vreemd geluid, rook of geur waarneemt
- Stop geen scherpe voorwerpen in de ontluchtingsgaten van het apparaat
- Gebruik geen beschadigde kabels (dit kan mogelijk een elektrische schok veroorzaken)
- Houd het apparaat uit de buurt van kinderen
- Reinig het apparaat met een zachte droge doek
- Houd de stekker en het stopcontact schoon
- Trek de stekker nooit met natte handen uit het stopcontact
- Verwijder de stekker uit het stopcontact wanneer het apparaat voor langere tijd niet wordt gebruikt
- Gebruik het apparaat in een goed geventileerde ruimte.

**Tip: Eminent handleidingen worden met de grootste zorgvuldigheid gemaakt. Door nieuwe technische ontwikkelingen kán het echter gebeuren dat een geprinte handleiding niet meer de meest recente informatie bevat. De online handleiding wordt altijd direct geüpdatet met de nieuwste informatie.*

Mocht je een probleem ervaren met de geprinte handleiding, check dan altijd eerst onze website www.eminent-online.com waar de meest recente handleiding te downloaden is.

Tevens vind je op onze website in de Vaak gestelde Vragen (FAQ) Sectie veel informatie over je product. Het is zeer raadzaam eerst de FAQ sectie te raadplegen, vaak is je antwoord hier terug te vinden.

11.0 Garantievoorwaarden

De garantietermijn van vijf jaar geldt voor alle Eminent producten, tenzij anders aangegeven op het moment van aankoop. Bij aankoop van een tweedehands Eminent product resteert de garantieperiode gemeten vanaf het moment van de aankoop door de eerste eigenaar. De Eminent garantieregeling is van toepassing op alle Eminent producten en onderdelen onlosmakelijk verbonden met het betreffende product. Voedingen, batterijen, accu's, antennes en alle andere producten niet geïntegreerd in of direct verbonden met het hoofdproduct of producten waarvan redelijkerwijs mag worden aangenomen dat deze een ander slijtagepatroon kennen dan het hoofdproduct vallen derhalve niet onder de Eminent garantieregeling. De garantie vervalt tevens bij onjuist of oneigenlijk gebruik, externe invloeden en/of bij opening van de behuizing van het betreffende product door partijen anders dan Eminent. Eminent kan gereviseerde materialen gebruiken bij het herstellen of vervangen van uw defecte product. Eminent is niet aansprakelijk voor veranderingen in de netwerkinstellingen door internet providers. Eminent biedt geen garantie voor het niet functioneren van een netwerkproduct dat veroorzaakt wordt door wijzigingen in de netwerkstructuur en/of protocollen van een internetaanbieder. Tevens kan Eminent niet aansprakelijk gesteld worden voor het niet functioneren van web services, apps en andere inhoud van derden die beschikbaar is via producten van Eminent. Producten van Eminent met een interne vaste schijf hebben een beperkte garantieperiode van twee jaar op de harde schijf. Eminent is niet aansprakelijk voor gegevensverlies. Zorg er dus altijd voor dat als het product gegevens opslaat op een vaste schijf of andere geheugenbron, u een kopie maakt voordat u het product voor reparatie terugbrengt.

Als mijn product defect raakt

Mocht uw product om andere dan de bovengenoemde oorzaken defect raken: neem dan alstublieft contact op met uw verkoper.



EMINENT

WWW.EMINENT-ONLINE.COM

Trademarks: all brand names are trademarks and/or registered trademarks of their respective holders.

The information contained in this document has been created with the utmost care. No legal rights can be derived from these contents. Eminent cannot be held responsible, nor liable for the information contained in this document.



Eminent is a member of the Intronics Group