

# Gebruikershandleiding

ADS-2400N  
ADS-2800W  
ADS-3000N  
ADS-3600W

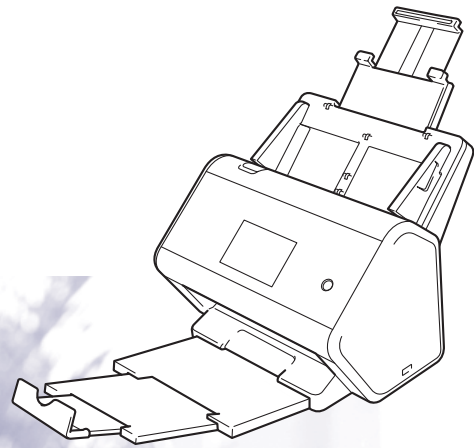

# Telefoonnummers van Brother

## BELANGRIJK

---

Voor technische ondersteuning moet u het land bellen waar u de machine hebt gekocht. Telefoneren moet gedaan worden **vanuit** dat land.

---

Registreer uw product online op

[www.brother.com/registration](http://www.brother.com/registration)

Door uw product bij Brother te registreren, wordt u genoteerd als de oorspronkelijke eigenaar van het product. Uw registratie bij Brother:

- kan dienst doen als bevestiging van de aankoopdatum van uw product als u de aankoopbon kwijtraakt,
- kan een claim bij de verzekering ondersteunen bij verlies van het product dat door een verzekering wordt gedekt, en
- helpt ons u op de hoogte te houden van verbeteringen van het product en speciale aanbiedingen.

Registreer uw nieuwe product online op [www.brother.com/html/registration](http://www.brother.com/html/registration)

## FAQ's (veelgestelde vragen)

---

Bij het Brother Solutions Center vindt u alles wat u nodig hebt voor uw Brother-machine. Hier downloadt u de meest recente software- en gebruikersdocumentatie, en vindt u antwoorden op veelgestelde vragen, tips voor het oplossen van problemen en informatie over hoe u optimaal gebruik kunt maken van uw Brother-product.

[support.brother.com](http://support.brother.com)

## Opmerking

---

- U kunt hier controleren of er updates zijn voor Brother-stuurprogramma's.
  - Zorg ervoor dat de prestaties van uw machine up-to-date blijven door te controleren op de nieuwste firmware-upgrade. Zorg ervoor dat alle functies van uw machine beschikbaar zijn.
-

## Gebruikershandleidingen en waar u deze kunt vinden

Welke handleiding?	Wat staat erin?	Waar is de handleiding?
<b>Installatiehandleiding</b>	Volg de instructies voor het instellen van uw machine en het installeren van de stuurprogramma's en de software voor het besturingssysteem en het type verbinding dat u gebruikt.	Afgedrukt / In de verpakking
<b>Handleiding product veiligheid</b>	Lees deze handleiding eerst voordat u met uw machine aan de slag gaat. Raadpleeg deze gebruikershandleiding voor het besturingssysteem en het type verbinding dat u gebruikt.	Afgedrukt / In de verpakking
<b>Gebruikershandleiding</b>	Maak kennis met de scanbewerkingen en de beveiligingsfuncties. Lees hoe u routineonderhoud uitvoert en hoe u veelvoorkomende problemen oplost.	PDF-bestand / Brother Solutions Center <sup>1</sup>
<b>Netwerkhandleiding</b>	Deze handleiding biedt handige informatie over instellingen voor uw ethernet-netwerk en beveiligingsinstellingen voor uw Brother-machine. Hier vindt u ook informatie over de ondersteunde protocollen en gedetailleerde tips voor het oplossen van problemen voor uw machine.	PDF-bestand / Brother Solutions Center <sup>1</sup>
<b>Handleiding Web Connect (ADS-2800W/ADS-3600W)</b>	Deze handleiding biedt handige informatie over het oproepen van internetdiensten via de Brother-machine, maar ook informatie over het downloaden van afbeeldingen en het direct uploaden van bestanden van internetdiensten.	PDF-bestand / Brother Solutions Center <sup>1</sup>
<b>Mobile Print/Scan Guide for Brother iPrint&amp;Scan (Handleiding mobiel printen/scannen voor Brother iPrint&amp;Scan) (ADS-2800W/ADS-3600W)</b>	Deze handleiding beschrijft hoe u uw Brother-machine moet gebruiken om te scannen naar en af te drukken vanaf uw mobiele apparaat dat aangesloten is op een Wi-Fi-netwerk.	PDF-bestand / Brother Solutions Center <sup>1</sup>
<b>Brother Image Viewer Guide for Android™ (Handleiding Brother Image Viewer voor Android™)</b>	In deze handleiding staat handige informatie voor het gebruiken van een mobiel apparaat met Android™ voor het weergeven en bewerken van documenten die zijn gescand met een machine van Brother.	PDF-bestand / Brother Solutions Center <sup>1</sup>

<sup>1</sup> Ga naar Brother Solutions Center op [support.brother.com](http://support.brother.com)

## Aan de slag gaan

Kenmerken		Toepassingen	Wat kan ik doen?	Waar kan ik meer informatie vinden?
Scannen naar pc	Scannen naar Afbeelding	ControlCenter4 (Windows®) Brother iPrint&Scan (Mac)	Scan uw document rechtstreeks in een grafische toepassing in om deze te bewerken.	<p>Scannen via het bedieningspaneel van de machine:</p> <ul style="list-style-type: none"> <li>■ Startmodus: <i>Gescande documenten op uw computer opslaan in de startmodus</i> op pagina 134</li> <li>■ Geavanceerde modus: <i>Gescande documenten op uw computer opslaan in Geavanceerde modus</i> op pagina 137</li> </ul> <p>Scannen vanuit ControlCenter4 (Windows®):</p> <ul style="list-style-type: none"> <li>■ Startmodus: <i>Basisscan</i> op pagina 79</li> <li>■ Geavanceerde modus: <i>Basisscan</i> op pagina 86</li> </ul>
	Scannen naar OCR		Hiermee kunt u een document scannen en omzetten in tekst. Deze tekst kan worden bewerkt met behulp uw favoriete tekstverwerkingsprogramma.	<p>Scannen via het bedieningspaneel van de machine:</p> <ul style="list-style-type: none"> <li>■ Startmodus: <i>Gescande documenten op uw computer opslaan in de startmodus</i> op pagina 134</li> <li>■ Geavanceerde modus: <i>Gescande documenten op uw computer opslaan in Geavanceerde modus</i> op pagina 137</li> </ul> <p>Scannen vanuit ControlCenter4 (Windows®):</p> <ul style="list-style-type: none"> <li>■ Startmodus: <i>Basisscan</i> op pagina 79</li> <li>■ Geavanceerde modus: <i>Basisscan</i> op pagina 86</li> </ul>

Kenmerken		Toepassingen	Wat kan ik doen?	Waar kan ik meer informatie vinden?
Scannen naar pc (vervolg)	Scannen naar e-mail	ControlCenter4 (Windows®) Brother iPrint&Scan (Mac) (vervolg)	Hiermee kunt u een document naar uw standaard e-mailapplicatie scannen, zodat u het gescande document als bijlage kunt versturen.	<p>Scannen via het bedieningspaneel van de machine:</p> <ul style="list-style-type: none"> <li>■ Startmodus: <i>Gescande documenten op uw computer opslaan in de startmodus</i> op pagina 134</li> <li>■ Geavanceerde modus: <i>Gescande documenten op uw computer opslaan in Geavanceerde modus</i> op pagina 137</li> </ul> <p>Scannen vanuit ControlCenter4 (Windows®):</p> <ul style="list-style-type: none"> <li>■ Startmodus: <i>Basisscan</i> op pagina 79</li> <li>■ Geavanceerde modus: <i>Basisscan</i> op pagina 86</li> </ul>
	Scannen naar Bestand		Hiermee kunt u een document naar een map op uw vaste schijf scannen in een van de bestandstypen uit de lijst met typen bestandsindelingen (bijv. als PDF-bestand).	<p>Scannen via het bedieningspaneel van de machine:</p> <ul style="list-style-type: none"> <li>■ Startmodus: <i>Gescande documenten op uw computer opslaan in de startmodus</i> op pagina 134</li> <li>■ Geavanceerde modus: <i>Gescande documenten op uw computer opslaan in Geavanceerde modus</i> op pagina 137</li> </ul> <p>Scannen vanuit ControlCenter4 (Windows®):</p> <ul style="list-style-type: none"> <li>■ Startmodus: <i>Basisscan</i> op pagina 79</li> <li>■ Geavanceerde modus: <i>Basisscan</i> op pagina 86</li> </ul>

Kenmerken		Toepassingen	Wat kan ik doen?	Waar kan ik meer informatie vinden?
Scannen naar pc (vervolg)	Scannen met het TWAIN/WIA-stuurprogramma voor Windows®-gebruikers	<p>Applicaties die het TWAIN/WIA-stuurprogramma ondersteunen, zoals:</p> <p>Nuance™ PaperPort™ 14SE</p> <p>Windows® Faxen en scannen</p> <p>Windows® Photo Gallery</p>	Gebruik om te scannen de applicatie Nuance™ PaperPort™ 14SE die onderdeel is van het scannerstuurprogramma, of andere applicaties die TWAIN- of WIA-specificaties ondersteunen.	<p>Scannen met het TWAIN/WIA-stuurprogramma:</p> <p><i>Scannen met behulp van Nuance™ PaperPort™ 14SE of andere Windows®-applicaties op pagina 107</i></p>
	Scannen met het TWAIN/ICA-stuurprogramma voor Macintosh	<p>Applicaties die het ICA-stuurprogramma ondersteunen, zoals:</p> <p>ABBYY FineReader Pro</p> <p>Applicaties die het TWAIN/ICA-stuurprogramma ondersteunen, zoals:</p> <p>Apple Fotolader</p>	<p>Gebruik de applicaties die voor het scannen TWAIN-specificaties ondersteunen.</p> <p>Na installatie van het scannerstuurprogramma kunt u ook scannen met de applicatie Apple Image Capture.</p>	<p>Scannen met het TWAIN-stuurprogramma:</p> <p><i>Scannen met behulp van TWAIN-applicaties (Macintosh) op pagina 126</i></p> <p>Scannen met het ICA-stuurprogramma:</p> <p><i>Scannen met Apple Fotolader (ICA-stuurprogramma) op pagina 130</i></p>
	WS Scannen (alleen Windows®-gebruikers) (ADS-2800W/ADS-3600W)	<p>Windows® Faxen en scannen</p> <p>Windows® Photo Gallery</p>	<p>Scan uw document met behulp van het protocol Webservices. Met het protocol Webservices kunt u via het netwerk scannen met uw machine en een computer met Windows Vista®, Windows® 7, Windows® 8, Windows® 8.1 of Windows® 10.</p>	<p>Voor installatie van stuurprogramma's:</p> <p><i>Drivers installeren voor scannen via webservices (Windows Vista®, Windows® 7, Windows® 8, Windows® 8.1, Windows® 10) in de Netwerkhandleiding</i></p> <p>Scannen via het bedieningspaneel van de machine:</p> <p><i>Scannen met behulp van webservices (Windows Vista®, Windows® 7, Windows® 8, Windows® 8.1 en Windows® 10) op pagina 181</i></p>

Kenmerken		Toepassingen	Wat kan ik doen?	Waar kan ik meer informatie vinden?
Scannen via het bedieningspaneel van de machine	Scannen naar USB	—	Hiermee kunt u documenten scannen en de gescande afbeelding opslaan op een USB-flashstation.  (ADS-2800W/ ADS-3600W)  U kunt de instellingen op het bedieningspaneel van de machine configureren.	<i>Gescande documenten opslaan op een USB-stick op pagina 141</i>
	Scannen naar FTP		Hiermee kunt u een document rechtstreeks naar een FTP-server in uw lokale netwerk of op internet scannen.	<i>Documenten scannen naar een FTP-server op pagina 146</i>
	Scannen naar SFTP		Hiermee kunt u een document rechtstreeks naar een SFTP-server in uw lokale netwerk of op internet scannen.	<i>Documenten naar een SFTP-server scannen op pagina 155</i>
	Scannen naar SharePoint		Hiermee kunt u uw document rechtstreeks naar een SharePoint-server scannen.	<i>Documenten scannen naar SharePoint op pagina 173</i>
	Scannen naar apps (ADS-2800W/ ADS-3600W)		De gescande gegevens naar een Microsoft Office-compatibel document converteren.	<i>Netwerkhandleiding</i>
	Scannen naar Netwerk (alleen Windows®-gebruikers)		Hiermee kunt u een document rechtstreeks naar een gedeelde map in uw lokale netwerk of op internet scannen.	<i>Documenten naar een Gedeelde map/Netwerklocatie scannen (Windows®) op pagina 164</i>

Kenmerken		Toepassingen	Wat kan ik doen?	Waar kan ik meer informatie vinden?
Scannen via het bedieningspaneel van de machine (vervolg)	Scannen naar e-mailserver (ADS-2800W/ ADS-3600W)	—	Hiermee kunt u een document scannen en vanaf de machine rechtstreeks naar een e-mailadres verzenden. Bovendien kunt u de machine gebruiken om documenten via uw lokale netwerk of via internet naar computers te verzenden, omdat deze functie een e-mailadres aan de machine kan toewijzen.	<i>Gescande documenten rechtstreeks naar een e-mailadres versturen (ADS-2800W / ADS-3600W)</i> op pagina 183
	Scannen naar het web (ADS-2800W/ ADS-3600W)		Hiermee kunt u een document scannen en rechtstreeks uploaden naar webservices, zoals Evernote, Dropbox, Box en OneDrive, zonder een computer te gebruiken.	<i>Handleiding Web Connect</i>



Kenmerken		Toepassingen	Wat kan ik doen?	Waar kan ik meer informatie vinden?
Van mobiele apparaten	Documenten scannen (Brother iPrint&Scan)	Brother iPrint&Scan	Hiermee kunt u een document rechtstreeks scannen vanaf uw Android™-apparaat, iOS-apparaten en Windows®-telefoon zonder een computer te gebruiken.  U kunt Brother iPrint&Scan downloaden en installeren vanaf Google Play, de App Store en Windows® Phone Store.	<i>Mobile Print/Scan Guide for Brother iPrint&amp;Scan (Handleiding mobiel printen/scannen voor Brother iPrint&amp;Scan)</i>
	Gescande gegevens weergeven of bewerken (Android™) (ADS-2800W/ADS-3600W)	Brother Image Viewer	Hiermee kunt u een mobiel apparaat met Android™ gebruiken voor het weergeven en bewerken van documenten die zijn gescand met een machine van Brother.  U kunt Brother Image Viewer downloaden en installeren van Google Play.	<i>Brother Image Viewer Guide for Android™ (Handleiding Brother Image Viewer voor Android™)</i>

# U kunt de volgende functies gebruiken

## De machine veilig bedienen

Functie	Beschrijving	Waar kan ik meer informatie vinden?
Beveiligd functieslot 3.0 (ADS-2800W/ADS-3600W)	Hiermee kunnen gebruikers bepalen welke functie voor een gebruiker beschikbaar is.	<i>Beveiligd functieslot 3.0 (ADS-2800W / ADS-3600W)</i> op pagina 41
Active Directory Authenticatie (ADS-2800W/ADS-3600W)	Beperkt het gebruik van de Brother-machine tot gebruikers die de gebruikersnaam en het wachtwoord geven.	<i>Verificatie met Active Directory (ADS-2800W / ADS-3600W)</i> op pagina 50
Instelslot (ADS-2800W/ADS-3600W)	Hiermee kunt u voorkomen dat gebruikers die het wachtwoord niet kennen de instellingen van de machine wijzigen.	<i>Instelslot (ADS-2800W / ADS-3600W)</i> op pagina 39
LDAP-authenticatie	Beperkt het gebruik van de Brother-machine tot gebruikers die gebruikersnaam en wachtwoord invoeren.	<i>LDAP-authenticatie (ADS-2800W / ADS-3600W)</i> op pagina 51

## Werk stroomlijnen

Functie	Beschrijving	Waar kan ik meer informatie vinden?
Scannen met behulp van Near Field Communication (NFC) (ADS-3600W)	Hiermee kunt u scannen met behulp van de instellingen die u hebt opgeslagen toen u uw NFC ID-kaart als een snelkoppeling geregistreerd hebt.	<i>Snelkoppelingen voor ID-kaart toevoegen (alleen ADS-3600W)</i> op pagina 15
BRAdmin Light (alleen Windows®) BRAdmin Professional 3 (alleen Windows®)	Hiermee kunt u Brother-machines beheren die op een netwerk zijn aangesloten. Met behulp van een computer kunt u op het netwerk naar Brother-machines zoeken, de statusinformatie van het apparaat weergeven en de netwerkinstellingen wijzigen.	<i>Het hulpprogramma BRAdmin starten</i> op pagina 74
Scannen via directkiesnummer (ADS-2800W/ADS-3600W)	Hiermee kunt u met één druk op de knop documenten scannen met uw favoriete instellingen. U kunt deze functie gebruiken als u een instelling voor een directkiesnummer in uw snelkoppeling opneemt en het nummer van de snelkoppeling op uw startscherm zet.	<i>Instellingen snelkoppelingen (ADS-2800W / ADS-3600W)</i> op pagina 11

## Ruimte besparen en uw gegevens beheren

---

<b>Functie</b>	<b>Beschrijving</b>	<b>Zie</b>
Scannen naar FTP/SFTP	Hiermee kunt u gescande gegevens rechtstreeks naar een FTP/SFTP-server versturen zonder een computer te gebruiken. Deze functie maakt het gemakkelijk om grote gegevensbestanden te delen die niet per e-mail verstuurd kunnen worden.	<i>Documenten scannen naar een FTP-server</i> op pagina 146 <i>Documenten naar een SFTP-server scannen</i> op pagina 155
Scannen naar SharePoint	Hiermee kunt u gescande gegevens rechtstreeks naar SharePoint versturen zonder een computer te gebruiken.	<i>Documenten scannen naar SharePoint</i> op pagina 173
Scannen naar e-mailserver (ADS-2800W/ADS-3600W)	Hiermee kunt u een document scannen en rechtstreeks vanaf de machine naar een e-mailadres verzenden.	<i>Gescande documenten rechtstreeks naar een e-mailadres versturen (ADS-2800W / ADS-3600W)</i> op pagina 183
Scannen naar het web (ADS-2800W/ADS-3600W)	Hiermee kunt u uw documenten scannen en rechtstreeks uploaden naar webservices.	<i>Gescande documenten uploaden naar internet (ADS-2800W / ADS-3600W)</i> op pagina 190
Scannen naar netwerk	Hiermee kunt u uw documenten scannen en rechtstreeks uploaden naar het netwerk.	<i>Scannen met behulp van Scannen naar netwerk-profielen</i> op pagina 171

# Inhoudsopgave

<b>1</b>	<b>Algemene informatie</b>	<b>1</b>
	Het gebruik van de handleiding .....	1
	Symbolen en conventies die in deze handleiding worden gebruikt .....	1
	Over deze machine .....	2
	Overzicht van het bedieningspaneel (ADS-2400N / ADS-3000N) .....	3
	Overzicht van het bedieningspaneel (ADS-2800W / ADS-3600W) .....	5
	LCD-touchscreen .....	6
	Basishandelingen .....	9
	Instellingen snelkoppelingen (ADS-2800W / ADS-3600W) .....	11
	Snelkoppelingen voor scannen toevoegen .....	11
	Snelkoppelingen voor Web Connect toevoegen .....	13
	Snelkoppelingen voor Apps toevoegen .....	14
	Snelkoppelingen voor ID-kaart toevoegen (alleen ADS-3600W) .....	15
	Snelkoppelingen wijzigen .....	15
	Namen van snelkoppelingen bewerken .....	16
	Snelkoppelingen verwijderen .....	16
	Snelkoppelingen oproepen .....	17
	Brother Utilities gebruiken (Windows®) .....	18
	Algemene installatie (ADS-2400N / ADS-3000N) .....	19
	Datum&tijd instellen .....	19
	De slaapstand instellen .....	23
	Uw taal selecteren .....	27
	De scanfunctie aan toets 1-3 van het netwerkapparaat toewijzen .....	31
	Algemene installatie (ADS-2800W / ADS-3600W) .....	34
	De helderheid van de schermverlichting instellen .....	34
	Lichtdim-timer voor de schermverlichting instellen .....	34
	Het startscherm instellen .....	34
	Uw taal selecteren .....	35
	Opslag in geheugen .....	35
	Volume van geluidssignaal .....	35
	Automatische zomertijd .....	36
	Slaapstand .....	36
	Automatisch uitschakelen .....	37
	Detectie multi-invoer .....	38
	Instelslot (ADS-2800W / ADS-3600W) .....	39
	Het wachtwoord instellen .....	39
	Het wachtwoord wijzigen .....	40
	Instelslot in-/uitschakelen .....	40
	Beveiligd functieslot 3.0 (ADS-2800W / ADS-3600W) .....	41
	Voor ingebruikname van Beveiligd functieslot 3.0 .....	42
	Beveiligd functieslot in-/uitschakelen .....	43
	Beveiligd functieslot 3.0 configureren met Beheer via een webbrowser .....	44
	De kaartverificatie voor gebruikers instellen (voor ADS-3600W) .....	46
	De openbare gebruikersmodus instellen en wijzigen .....	46
	Tussen gebruikers schakelen .....	48
	Verificatie met Active Directory (ADS-2800W / ADS-3600W) .....	50
	De vergrendeling voor Verificatie met Active Directory in-/uitschakelen .....	50
	LDAP-authenticatie (ADS-2800W / ADS-3600W) .....	51
	De vergrendeling voor LDAP-authenticatie in-/uitschakelen .....	51

<b>2</b>	<b>Documentspecificaties</b>	<b>52</b>
	Geschikte documenten .....	52
	Ongeschikte documenten .....	54
	Invoercapaciteit .....	55
	Gedeelte dat niet geperforeerd mag zijn .....	56
	Conditie voor Detectie multi-invoer .....	57
	Een set documenten met onderling afwijkende kenmerken scannen .....	57
	Aanbevelingen voor hulpbladen .....	59
<b>3</b>	<b>Scannen voorbereiden</b>	<b>60</b>
	Uw scanner gereed maken .....	60
	Documenten plaatsen .....	61
	Documenten met een standaardformaat .....	61
	Visitekaartjes .....	63
	Plastic kaarten .....	65
	Documenten langer dan standaardgrootte .....	66
	Niet op papier van standaardgrootte afgedrukte documenten .....	67
	Documenten met tegenoverliggende pagina's .....	68
	Bonnen, knipsels, foto's en andere belangrijke documenten .....	68
<b>4</b>	<b>Het netwerk voorbereiden om met de computer te scannen</b>	<b>70</b>
	Voordat u gaat scannen .....	70
	Voordat u gaat netwerkscannen .....	70
	Netwerkklicentie (Windows®) .....	70
	Netwerkscannen voor Windows® instellen .....	70
	Netwerkscannen voor Macintosh instellen .....	74
	Het hulpprogramma BRAdmin starten .....	74
<b>5</b>	<b>Voordat u gaat scannen</b>	<b>75</b>
<b>6</b>	<b>Scannen met de computer</b>	<b>76</b>
	De gebruikersinterface van ControlCenter4 wijzigen (Windows®) .....	76
	Scannen met ControlCenter4 in de Startmodus (Windows®) .....	79
	Basisscan .....	79
	Documenten scannen met behulp van het hulpblad .....	80
	Plastic kaarten scannen .....	82
	Documenten scannen naar SharePoint .....	84
	Scannen met ControlCenter4 in de Geavanceerde modus (Windows®) .....	86
	Basisscan .....	86
	Scannen naar Afbeelding .....	87
	Scannen naar OCR .....	88
	Scannen naar E-mail .....	89
	Scannen naar Bestand .....	90
	De standaardinstellingen van een scanknop wijzigen .....	91
	Scannen met behulp van het hulpblad .....	91
	Plastic kaarten scannen .....	93
	Documenten scannen naar SharePoint .....	95

Een aangepast tabblad maken (ControlCenter4 in de Geavanceerde modus) (Windows®)	97
Een aangepast tabblad maken	97
Een aangepaste knop maken op een aangepast tabblad	98
Scaninstellingen wijzigen (ControlCenter4) (Windows®)	99
Scannen met Brother iPrint&Scan (Mac)	106
De instellingen voor de scanknop van Brother iPrint&Scan (Mac) wijzigen	106
Scannen met behulp van Nuance™ PaperPort™ 14SE of andere Windows®-applicaties	107
Scannen met behulp van Nuance™ PaperPort™ 14SE	107
Scannen met Windows® Photo Gallery of Windows® Faxen en scannen	124
ABBYY FineReader gebruiken	125
Scannen met behulp van TWAIN-applicaties (Macintosh)	126
Scannen met behulp van TWAIN-applicaties (bijvoorbeeld Presto! PageManager)	126
Instellingen voor het TWAIN-stuurprogramma	127
Scannen met Apple Fotolader (ICA-stuurprogramma)	130
Scannen met Apple Fotolader	130
Instellingen voor het ICA-stuurprogramma	132

## **7 Scannen met het bedieningspaneel 134**

Gescande documenten op uw computer opslaan in de startmodus	134
Gescande documenten op uw computer opslaan in Geavanceerde modus	137
Gescande documenten opslaan op een USB-stick	141
Documenten scannen naar een FTP-server	146
Beheer via een webbrowser starten	147
De standaard FTP-instellingen configureren	149
Scannen met behulp van FTP Server-profielen	153
Documenten naar een SFTP-server scannen	155
Beheer via een webbrowser starten	156
De standaardinstellingen voor SFTP configureren	158
Scannen met behulp van SFTP Server-profielen	162
Documenten naar een Gedeelde map/Netwerklocatie scannen (Windows®)	164
Beheer via een webbrowser starten	165
De standaardinstellingen voor Scannen naar Netwerk configureren	167
Scannen met behulp van Scannen naar netwerk-profielen	171
Documenten scannen naar SharePoint	173
Beheer via een webbrowser starten	174
Een Scan naar SharePoint-profiel instellen	176
Scannen met behulp van webservices (Windows Vista®, Windows® 7, Windows® 8, Windows® 8.1 en Windows® 10)	181
Instellingen voor scannen configureren	182
Gescande documenten rechtstreeks naar een e-mailadres versturen (ADS-2800W / ADS-3600W)	183
Een e-mailadres selecteren in het adresboek	184
Een e-mailadres handmatig invoeren	185
Het adresboek instellen (ADS-2800W / ADS-3600W)	186
Een e-mailadres registreren	186
Een e-mailadres wijzigen	186
Een e-mailadres verwijderen	187
Een groep instellen	188
Een groep wijzigen	188
Een groep verwijderen	189
Gescande documenten uploaden naar internet (ADS-2800W / ADS-3600W)	190
Instellingen wijzigen voor Scannen naar pc (Windows®)	191

	Scanopties met behulp van het touchscreen (ADS-2800W / ADS-3600W) .....	200
	De functie Blanco pagina overslaan .....	200
	De positie van het scannen aanpassen.....	200
	Een gescand bestand splitsen en opslaan .....	200
	Een specifiek gedeelte scannen.....	201
	Automatisch detecteren of in een document Kleur wordt gebruikt .....	201
	Aanpassing van automatische kleurdetectie .....	202
<b>8</b>	<b>De machine beheren vanaf uw computer</b>	<b>203</b>
	De status van de machine controleren vanaf uw computer (Windows®) .....	203
	Indicatiepictogrammen Status Monitor .....	204
	De Brother-machine vanaf uw computer instellen .....	206
<b>9</b>	<b>Routineonderhoud</b>	<b>211</b>
	De buitenkant van de machine schoonmaken.....	211
	De scanner en de rollen reinigen.....	213
	Verbruiksartikelen vervangen .....	217
	Artikelnamen, nummers, en vervangingscycli .....	217
	De vervangingscyclus voor verbruiksartikelen controleren (ADS-2400N / ADS-3000N).....	218
	De vervangingscyclus voor verbruiksartikelen controleren (ADS-2800W / ADS-3600W).....	221
	De invoerrol vervangen .....	221
	De keerrol vervangen .....	225
	De tellers van de verbruiksonderdelen resetten .....	227
	De tellers van de verbruiksonderdelen resetten (ADS-2800W / ADS-3600W).....	230
	De machine inpakken en vervoeren .....	231
<b>10</b>	<b>Problemen oplossen</b>	<b>233</b>
	Overzicht.....	233
	Het probleem identificeren.....	233
	Foutmeldingen en onderhoudsberichten .....	233
	Document vastgelopen.....	237
	Problemen met de bediening en de software .....	239
	Informatie over de machine .....	247
	Het serienummer controleren (ADS-2400N / ADS-3000N) .....	247
	Het serienummer controleren (ADS-2800W / ADS-3600W).....	249
	WLAN inschakelen/uitschakelen (ADS-2800W / ADS-3600W).....	249
	LAN inschakelen/uitschakelen.....	250
	USB inschakelen/uitschakelen .....	250
	Resetfuncties.....	251
	De machine resetten (ADS-2400N / ADS-3000N).....	251
	De machine resetten (ADS-2800W / ADS-3600W).....	252
<b>A</b>	<b>Specificaties</b>	<b>253</b>
	Algemeen .....	253
	Scanner .....	255
	Functie Direct scannen (Scannen naar USB).....	255
	Interfaces .....	256
	Netwerk.....	256
	Vereisten voor de computer.....	257

<b>B</b>	<b>Appendix</b>	<b>258</b>
	Tekst invoeren (ADS-2800W / ADS-3600W).....	258
	Spaties invoegen .....	258
	Correcties aanbrengen .....	258
	Betekenis ledlampjes (ADS-2400N / ADS-3000N).....	259
	Service-indicaties .....	270
	Scaninstellingen .....	271
<b>C</b>	<b>Index</b>	<b>278</b>



## Het gebruik van de handleiding

Dank u voor de aanschaf van een Brother-machine! Het lezen van de documentatie helpt u bij het optimaal benutten van uw machine.

### Symbolen en conventies die in deze handleiding worden gebruikt

De volgende symbolen en conventies worden in deze handleiding gebruikt.

 <b>VOORZICHTIG</b>	<u>VOORZICHTIG</u> geeft een mogelijk gevaarlijke situatie aan die, als deze niet wordt voorkomen, kan resulteren in enig letsel.
<b>BELANGRIJK</b>	<u>BELANGRIJK</u> geeft een mogelijk gevaarlijke situatie aan die, als deze niet wordt voorkomen, kan leiden tot schade aan eigendommen of het niet functioneren van het product.
<b>OPMERKING</b>	<u>Opmerkingen</u> leggen uit wat u in een bepaalde situatie moet doen of hoe de bewerking met andere scanfuncties werkt.
<b>Vetgedrukt</b>	Toetsen op het bedieningspaneel van de machine of knoppen op het scherm van de computer zijn vetgedrukt.
<i>Cursief</i>	Cursief gedrukte tekst benadrukt een belangrijk punt of verwijst u naar een verwant onderwerp.
Courier New (ADS-2800W/ADS-3600W)	Tekst in het lettertype Courier New verwijst naar meldingen die worden weergegeven op het touchscreen van de machine.

### OPMERKING

- Tenzij anders vermeld, worden in deze handleiding schermafbeeldingen en afbeeldingen gebruikt van de ADS-3600W.
- Tenzij anders vermeld, worden in deze handleiding schermafbeeldingen gebruikt van Windows® 7 en OS X 10.10.x. Schermen op uw computer kunnen afwijken, afhankelijk van uw besturingssysteem.

## Over deze machine

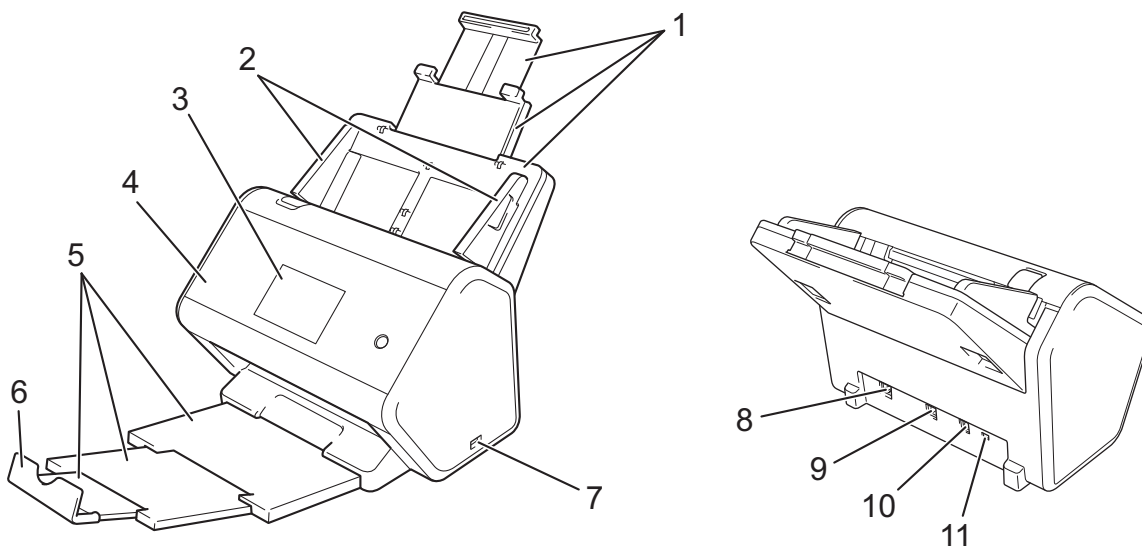

- 1 Uitschuifbare automatische documentinvoer (ADF)**
- 2 Papiergeleiders**
- 3 Bedieningspaneel**
- 4 Klep aan de voorkant**
- 5 Uitschuifbare uitvoerlade**
- 6 Documentstopper**
- 7 USB 2.0-poort**
- 8 Ethernet-netwerkpoort**
- 9 Hi-Speed USB 2.0-poort (ADS-2400N / ADS-2800W)  
USB 3.0 SuperSpeed-poort (ADS-3000N / ADS-3600W)**
- 10 Connector netspanningsadapter**
- 11 Beveiligingsleuf**

## Overzicht van het bedieningspaneel (ADS-2400N / ADS-3000N)

1

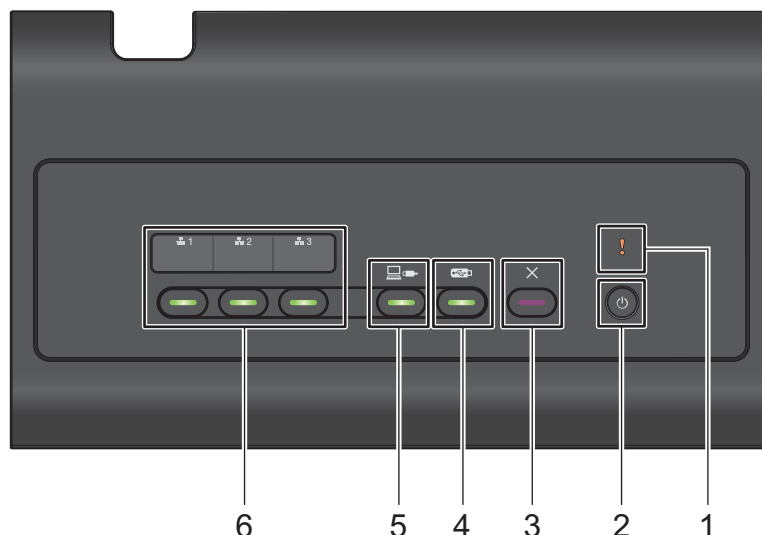



### 1 Foutindicator (met LED-lamp)

De foutindicator knippert om aan te geven dat de machine in een foutstatus staat. Zie *Betekenis ledlampjes (ADS-2400N / ADS-3000N)* op pagina 259 voor meer informatie.

### 2 Aan-/uitknop (met LED-lamp)

U kunt de machine aan- en uitzetten.

Druk op  om de machine aan te zetten.

Houd  ingedrukt om de machine uit te zetten.

### 3 Stopknop

Druk op de Stopknop om:

- de invoer van documenten af te breken
- een scantaak te annuleren
- de slaapstand van de machine uit te schakelen
- te herstellen van een fout
- Remote Setup te ontkoppelen

### 4 Knop Scannen naar USB (met LED-lamp)

Druk op de knop Scannen naar USB om:

- te scannen naar USB
- de slaapstand van de machine uit te schakelen

### 5 Knop Scannen naar pc (met LED-lamp)

Druk op de knop Scannen naar pc (USB-verbinding) om:

- te scannen naar pc
- de slaapstand van de machine uit te schakelen

6   

U kunt aan deze knoppen de functies Scannen naar FTP/SFTP, Scannen naar netwerk, Scannen naar SharePoint, Scannen naar pc (Netwerkverbinding), of de WS Scannen-functie toewijzen. Druk na het configureren van de instellingen op de knop om de functie te selecteren die u hebt toegewezen.

Deze knoppen zijn alleen beschikbaar als de machine is ingesteld met de methode voor bedraad netwerk met behulp van de installatieschijf en een USB-kabel (zie de *Installatiehandleiding*).

Zie *Documenten scannen naar een FTP-server* op pagina 146 of *Scannen met behulp van webservices* (*Windows Vista*<sup>®</sup>, *Windows*<sup>®</sup> 7, *Windows*<sup>®</sup> 8, *Windows*<sup>®</sup> 8.1 en *Windows*<sup>®</sup> 10) op pagina 181 voor meer informatie.

## Overzicht van het bedieningspaneel (ADS-2800W / ADS-3600W)

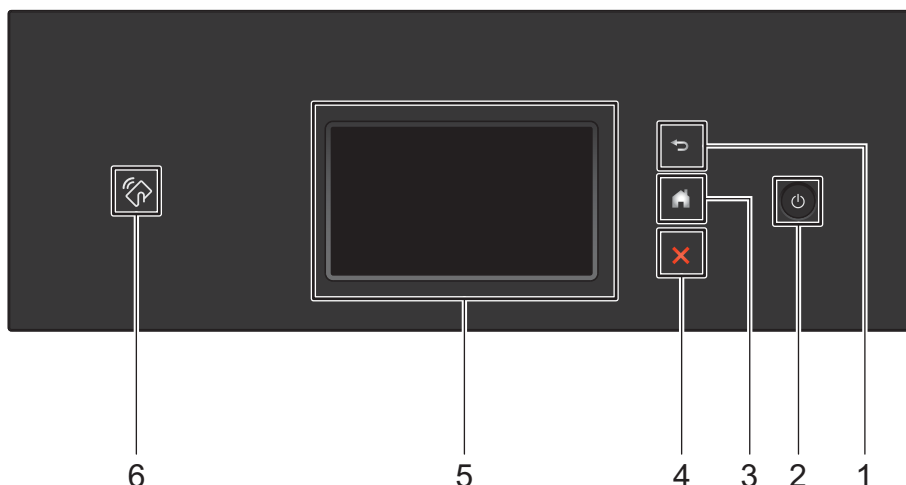

1



### 1 (Knop Terug)

Druk hierop om terug te gaan naar het vorige scherm of menu. De knop Terug licht op als deze beschikbaar is.

### 2 (Aan-/uitknop)

Druk op  om de machine aan te zetten. Houd  ingedrukt om de machine uit te schakelen. Op het touchscreen wordt gedurende een paar seconden **Afsluiten** weergegeven. Daarna wordt uitgeschakeld.

### 3 (Knop Start)

Druk hierop om terug te keren naar het Startscherm en de modus Gereed. De knop Start licht op als deze beschikbaar is.

### 4 (Stopknop)

Druk hierop om uw huidige bewerking af te breken of te annuleren en naar de modus Gereed terug te keren. De Stopknop licht op als deze beschikbaar is.

### 5 **LCD-touchscreen**

Druk op het touchscreen om menu's te openen en opties te selecteren.

### 6 **NFC-lezer (Near Field Communication)**

(ADS-3600W)

U kunt kaartverificatie gebruiken door met de IC-kaart op de NFC-lezer op het bedieningspaneel te tikken. Als uw Android™-apparaat de NFC-standaard ondersteunt, kunt u naar uw apparaat scannen door ermee op het NFC-logo te tikken. Download Brother iPrint&Scan en installeer het op uw Android™-apparaat om deze functie te kunnen gebruiken.

## LCD-touchscreen

U kunt een Startscherm selecteren uit vier schermen. Wanneer het Startscherm wordt weergegeven, kunt u een ander scherm weergeven door naar links of rechts te vegen of op ◀ of ▶ te drukken.

De volgende schermen geven de status van de machine weer als de machine inactief is:

<p>Scan 1</p> <p>1 2</p> <p>naar web naar computer naar netwerk</p> <p>3 4 5 6</p> <p>Snelk. 12:00 Zo 01.01.2016</p>	<p><b>Het scherm Scan 1</b></p> <p>Het scherm Scan 1 biedt toegang tot scanfuncties, zoals Scannen naar Web, Scannen naar pc, Scannen naar netwerk.</p>
<p>Scan 2</p> <p>naar FTP/SFTP naar e-mailserver naar SharePoint</p> <p>7 8 9</p> <p>Snelk. 12:00 Zo 01.01.2016</p>	<p><b>Het scherm Scan 2</b></p> <p>Het scherm Scan 2 biedt toegang tot scanfuncties, zoals Scannen naar FTP/SFTP, Scannen naar e-mailserver, Scannen naar SharePoint.</p>
<p>Scan 3</p> <p>Apps WS scannen naar USB</p> <p>10 11 12</p> <p>Snelk. 12:00 Zo 01.01.2016</p>	<p><b>Het scherm Scan 3</b></p> <p>Het scherm Scan 3 biedt toegang tot scanfuncties, zoals WS Scannen en Scannen naar USB, en extra functies, zoals Apps. Het scherm WS Scannen verschijnt als u de functie WS Scannen hebt ingesteld.</p>

### OPMERKING

"Vegen" betekent dat u met uw vinger een veegbeweging over het touchscreen maakt om een volgende pagina of een volgend onderdeel weer te geven.

## 1 (WiFi instellen)

Op het scherm Modus gereed verschijnt een indicatielampje met vier niveaus waarop de signaalsterkte van het huidige draadloze netwerksignaal wordt weergegeven als een draadloze netwerkverbinding gebruikt wordt.



## 2 (Alle instellingen)

Druk hierop om de belangrijkste instellingen weer te geven (zie *Het scherm Instellingen* op pagina 9 voor meer informatie).

## 3 Snelk. (Snelk.)

Druk hierop om snelkoppelingen in te stellen.

U kunt snel scannen en verbinding maken met webservices met behulp van de opties die als snelkoppelingen zijn ingesteld.

## OPMERKING

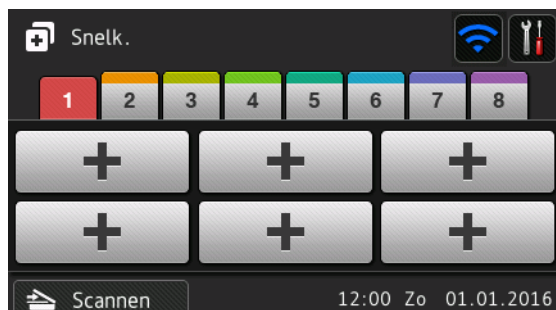

Er zijn acht tabs voor snelkoppelingen beschikbaar. Op elk tabblad voor snelkoppelingen kunt u zes snelkoppelingen instellen. Er zijn in totaal 48 snelkoppelingen mogelijk.

### 4 naar web

Druk hierop om met de Brother-machine verbinding te maken met een service op internet (zie de *Handleiding Web Connect* voor meer informatie).

### 5 naar computer

Druk hierop voor de functie Scannen naar pc.

### 6 naar netwerk

Druk hierop voor de functie Scannen naar netwerk.

### 7 naar FTP/SFTP

Druk hierop voor de functie Scannen naar FTP/SFTP.

## 8 naar e-mailserver

Druk hierop voor de functie Scannen naar e-mailserver.

## 9 naar SharePoint

Druk hierop voor de functie Scannen naar SharePoint.

## 10 Apps

Druk hierop om met de Brother-machine verbinding te maken met het menu Brother Apps. (Zie de *Handleiding Web Connect* voor meer informatie.)

## 11 WS scannen

Druk hierop voor de functie WS Scannen.

Dit pictogram verschijnt wanneer u WS Scannen selecteert. (Zie de *Netwerkhandleiding* voor meer informatie.)

## 12 naar USB

Druk hierop voor de functie Scannen naar USB.

## 13 Waarschuwpictogram !

Het waarschuwpictogram ! wordt weergegeven bij een foutmelding of onderhoudsmelding; druk op  om naar de modus Gereed terug te keren.

Zie *Foutmeldingen en onderhoudsberichten* op pagina 233 voor meer informatie.

## OPMERKING

Dit product maakt gebruik van het lettertype van ARPHIC TECHNOLOGY CO., LTD.

## Scannen automatisch starten

Met Auto-Start-Scan wordt het scannen automatisch gestart zodra u een document plaatst in de ADF (automatische documentinvoer).

Voordat u Auto-Start-Scan kunt gebruiken, moet u een snelkoppeling voor Auto-Start-Scan maken en de instelling Auto-Start-Scan activeren bij Standaardinstelling:

- 1 Druk op *Snelkopp.*
- 2 Druk op het negende tabblad voor snelkoppelingen.

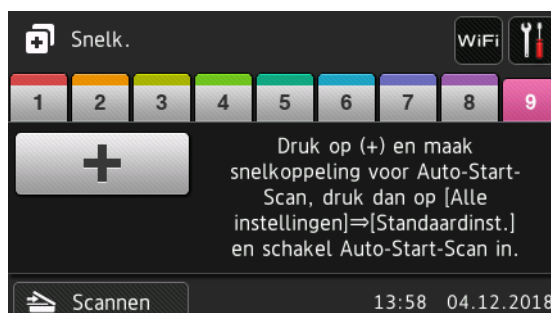

- 3 Druk op  om de snelkoppeling voor Auto-Start-Scan toe te voegen.
- 4 Selecteer de gewenste functie voor de snelkoppeling (bijvoorbeeld Scannen naar pc).



- 5 Druk op Opslaan als snelk. Als Deze instellingen worden opgeslagen als snelkoppeling op het LCD-scherm wordt weergegeven, drukt u op OK.
- 6 Voer een naam in voor de snelkoppeling. Als Een One Touch snelkoppeling maken op het LCD-scherm wordt weergegeven, drukt u op OK.
- 7 Druk op  (Alle instellingen) om het menu Instellingen te openen. Druk op Standaardinst. > Auto-Start-Scan modus en selecteer Aan.

## OPMERKING

U kunt slechts één profiel voor Auto-Start-Scan opslaan.

## Het scherm Instellingen

Druk op  (Alle instellingen) om alle instellingen van de machine weer te geven en te controleren.

### ■ Standaardinst.

Hiermee opent u alle instellingen.

### ■ Instellingen snelkoppelingen

Druk hierop om snelkoppelingen in te stellen.

Zie *Instellingen snelkoppelingen (ADS-2800W / ADS-3600W)* op pagina 11 voor meer informatie.

### ■ Netwerk

Druk hierop voor toegang tot de netwerkinstellingen.

### ■ Machine-info

Druk hierop om de gegevens van de machine te controleren.

### ■ Stand.instel.

Druk hierop om de menu's Datum en tijd, Offsetcorrectie voor scans, Herstellen en Taalkeuze te openen.

## Basishandelingen

Druk met uw vinger op het touchscreen om het te bedienen. Druk op ◀▶ of ▲▼ voor weergave van en toegang tot alle schermmenu's en opties, en om er langs te bladeren.

## BELANGRIJK

Druk NIET op het touchscreen met een scherp voorwerp, zoals een pen of een stylus. Hierdoor kan de machine beschadigd raken.

De volgende voorbeelden laten zien hoe u een instelling van de machine wijzigt. In dit voorbeeld wordt de instelling Documentgrootte voor Scannen naar USB gewijzigd in Autom.

- 1 Veeg naar links of naar rechts of druk op ◀ of ▶ voor het weergeven van Scan 3.
- 2 Druk op naar USB.
- 3 Druk op Opties.

- 4 Druk op ▲ of ▼ om Documentgrootte weer te geven.
- 5 Druk op Documentgrootte.
- 6 Druk op ▲ of ▼ om Autom. weer te geven.
- 7 Druk op Autom.

### OPMERKING

---

Druk op  om terug te gaan naar het vorige scherm of menu.

---

## Instellingen snelkoppelingen (ADS-2800W / ADS-3600W)



U kunt de instellingen die u het meeste gebruikt om te scannen en voor Web Connect opslaan in snelkoppelingen. Later kunt u deze instellingen snel ophalen en toepassen. U kunt maximaal 48 snelkoppelingen toevoegen.

### Snelkoppelingen voor scannen toevoegen

De volgende instellingen kunnen in een snelkoppeling voor scannen worden opgenomen:

Instelling	naar computer	naar USB	naar e-mailserver	naar FTP/SFTP	naar netwerk	naar SharePoint
Naam computer	✓	-	-	-	-	-
Scaninstellingen	✓	-	-	-	-	-
2-zijdige scan	✓	✓	✓	-	-	-
Scantype	✓	✓	✓	-	-	-
Resolutie	✓	✓	✓	-	-	-
Bestandstype	✓	✓	✓	-	-	-
Documentgrootte	✓	✓	✓	-	-	-
Bestandsnaam	-	✓	✓	-	-	-
Stijl voor naam	-	✓	✓	-	-	-
Bestandsgrootte	-	✓	✓	-	-	-
Autom. recht	✓	✓	✓	-	-	-
Lege pag. overslaan	✓	✓	✓	-	-	-
Helderheid	✓	✓	✓	-	-	-
Contrast	✓	✓	✓	-	-	-
Kleur	-	✓	✓	-	-	-
Zwart-wit/grijs	-	✓	✓	-	-	-
Gevoeligheid lege pagina's	✓	✓	✓	-	-	-
Marge-instellingen	-	✓	✓	-	-	-
Scheiding van documenten	-	✓	✓	✓	✓	✓
Profielnaam <sup>*1</sup>	-	-	-	✓	✓	✓

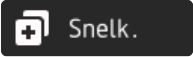
\*1 De instelling voor profielnaam bevat veel items. Zie de *Netwerkhandleiding* voor meer informatie.

- 1 Druk op .
- 2 Druk op een van de tabs genummerd van 1 t/m 8.
- 3 Druk op  waar u een snelkoppeling wilt toevoegen.
- 4 Veeg omhoog of omlaag, of druk op ▲ of ▼ om het gewenste type scan weer te geven en druk erop.
- 5 Voer een van de volgende handelingen uit:
  - Ga naar stap 8 als u op naar USB hebt gedrukt.
  - Ga naar stap 6 als u op naar e-mailserver hebt gedrukt.
  - Ga naar stap 7 als u op naar Computer(OCR), naar Computer(bestand), naar Computer(beeld) of naar Computer(e-mail) hebt gedrukt.
  - Veeg omhoog of omlaag, of druk op ▲ of ▼ om de profielnaam weer te geven en druk erop als u op naar FTP/SFTP, naar netwerk of naar SharePoint hebt gedrukt. Ga naar stap 12.

## OPMERKING

Maak een profielnaam aan voordat u een snelkoppeling maakt voor naar FTP/SFTP, naar netwerk of naar SharePoint.

- 6 Voer een van de volgende handelingen uit:
  - Druk op Handmatig om handmatig een e-mailadres in te voeren. Voer het gewenste e-mailadres in met behulp van het toetsenblok op het touchscreen van de machine. (Zie *Tekst invoeren (ADS-2800W / ADS-3600W)* op pagina 258 voor hulp bij het invoeren van tekst met behulp van het touchscreen.)  
Druk op OK.
  - Druk op Adresboek om een e-mailadres in te voeren vanuit het adresboek. Veeg omhoog of omlaag, of druk op ▲ of ▼ om het gewenste e-mailadres weer te geven en druk erop.  
Druk op OK.

Druk op OK nadat u het e-mailadres dat u hebt ingevoerd, hebt bevestigd. Ga naar stap 8.

## OPMERKING

Druk op Details om de lijst met adressen weer te geven die u hebt ingevoerd.

- 7 Voer een van de volgende handelingen uit:
  - Wanneer de machine met behulp van een USB-verbinding op de computer is aangesloten:  
Druk op USB om te bevestigen dat USB is geselecteerd als de pc-naam. Ga naar stap 11.
  - Wanneer de machine is verbonden met een netwerk:  
Veeg omhoog of omlaag, of druk op ▲ of ▼ om de pc-naam weer te geven en druk erop. Ga naar stap 8.
- 8 Druk op Opties.
- 9 Veeg omhoog of omlaag, of druk op ▲ of ▼ om de beschikbare instellingen weer te geven en druk op de gewenste instelling.

- 10 Veeg omhoog of omlaag, of druk op ▲ of ▼ om de beschikbare opties voor de instelling weer te geven en druk op de gewenste optie.  
Herhaal de stappen 9 en 10 totdat u alle instellingen voor deze snelkoppeling hebt geselecteerd.  
Druk op OK.
- 11 Bekijk de instellingen die u hebt geselecteerd.
  - Keer terug naar stap 8 om nog meer instellingen te wijzigen.
  - Druk op Opslaan als snelkoppeling om het instellen te voltooien.
- 12 Controleer uw instellingen op het touchscreen en druk vervolgens op OK.
- 13 Voer met behulp van het toetsenblok op het touchscreen van de machine een naam in voor de snelkoppeling. (Zie *Tekst invoeren (ADS-2800W/ADS-3600W)* op pagina 258 voor hulp bij het invoeren van tekst met behulp van het touchscreen.)  
Druk op OK.
- 14 Druk op OK om de snelkoppeling op te slaan.



## Snelkoppelingen voor Web Connect toevoegen

De instellingen voor de volgende services kunnen worden opgeslagen in een snelkoppeling voor Web Connect:

- Box
- Google Drive™
- Evernote®
- Evernote Business
- Dropbox
- OneDrive
- OneNote

### OPMERKING

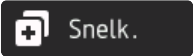
- Mogelijk zijn er nieuwe webservices bijgekomen of hebben providers servicenamen gewijzigd na publicatie van dit document.
- Voor het toevoegen van een snelkoppeling voor Web Connect is een account vereist bij de service die u wilt gebruiken (zie de *Handleiding Web Connect* voor meer informatie).

- 1 Druk op .
- 2 Druk op een van de tabs genummerd van 1 t/m 8.
- 3 Druk op een knop  waaraan u nog geen snelkoppeling hebt toegevoegd.
- 4 Druk op naar web.
- 5 Lees eventueel weergegeven informatie over de internetverbinding en bevestig deze informatie door op OK te drukken.
- 6 Veeg naar links of rechts, of druk op ▲ of ▼ om de beschikbare services weer te geven en druk op de gewenste service.

- 7 Druk op uw account.  
Als toegang tot de account een pincode (Personal Identification Number) vereist, voert u de pincode in met behulp van het toetsenblok op het touchscreen van de machine.  
Druk op OK.

- 8 Druk op de gewenste functie.

## OPMERKING

De functies die kunnen worden ingesteld, kunnen per geselecteerde service verschillen.

- 9 Lees en bevestig de weergegeven lijst met functies die u hebt geselecteerd, en druk vervolgens op OK.
- 10 Voer met behulp van het toetsenblok op het touchscreen van de machine een naam in voor de snelkoppeling. (Zie *Tekst invoeren (ADS-2800W/ADS-3600W)* op pagina 258 voor hulp bij het invoeren van tekst met behulp van het touchscreen.)  
Druk op OK.
- 11 Druk op OK om de snelkoppeling op te slaan.



## Snelkoppelingen voor Apps toevoegen

De instellingen voor de volgende services kunnen worden opgeslagen in een snelkoppeling voor Apps:

- NotitieScan
- Contour&scan

## OPMERKING

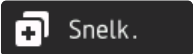
Mogelijk zijn er nieuwe webservices bijgekomen of hebben providers servicenamen gewijzigd na publicatie van dit document.

- 1 Druk op .
- 2 Druk op een van de tabs genummerd van 1 t/m 8.
- 3 Druk op een knop  waaraan u nog geen snelkoppeling hebt toegevoegd.
- 4 Druk op Apps.
- 5 Lees eventueel weergegeven informatie over de internetverbinding en bevestig deze informatie door op OK te drukken.
- 6 Veeg naar links of rechts, of druk op ▲ of ▼ om de beschikbare apps weer te geven en druk op de gewenste app.

## OPMERKING

Welke apps beschikbaar zijn, hangt af van de geselecteerde service.

- 7 Druk op uw account.  
Als toegang tot de account een pincode vereist, voert u de pincode in met behulp van het toetsenblok op het touchscreen van de machine.  
Druk op OK.

- 8 Lees en bevestig de weergegeven lijst met apps die u hebt geselecteerd, en druk vervolgens op **OK**.
- 9 Voer met behulp van het toetsenblok op het touchscreen van de machine een naam in voor de snelkoppeling. (Zie *Tekst invoeren (ADS-2800W/ADS-3600W)* op pagina 258 voor hulp bij het invoeren van tekst met behulp van het touchscreen.)  
Druk op **OK**.
- 10 Druk op **OK** om de snelkoppeling op te slaan.

## Snelkoppelingen voor ID-kaart toevoegen (alleen ADS-3600W)

---

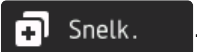
- 1 Druk op .
- 2 Druk op een tab van 1 tot 8 om de gewenste snelkoppeling weer te geven.
- 3 Houd de knop Snelkopp. ingedrukt.
- 4 Druk op **NFC registreren**.

### OPMERKING

---

- U kunt dezelfde ID-kaart niet voor verschillende snelkoppelingen gebruiken.
  - Als u de ID-kaart voor een andere snelkoppeling wilt gebruiken, dient u de registratie van de kaart voor de ene snelkoppeling ongedaan te maken voordat u de kaart voor een nieuwe snelkoppeling registreert.
- 

## Snelkoppelingen wijzigen

---

U kunt de instellingen van een snelkoppeling wijzigen.

### OPMERKING



---

Als u een snelkoppeling voor Web Connect wilt wijzigen, dient u de bestaande snelkoppeling te verwijderen en daarna een nieuwe snelkoppeling aan te maken.

(Zie *Snelkoppelingen verwijderen* op pagina 16 en *Snelkoppelingen voor Web Connect toevoegen* op pagina 13 voor meer informatie.)

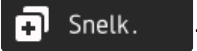
---



- 1 Druk op .
- 2 Druk op een tab van 1 tot 8 om de gewenste snelkoppeling weer te geven.
- 3 Druk op de snelkoppeling die u wilt wijzigen en druk vervolgens op **Opties**. De instellingen van de snelkoppeling die u hebt geselecteerd, worden weergegeven.
- 4 Wijzig de instellingen voor de in stap 3 geselecteerde snelkoppeling (zie *Instellingen snelkoppelingen (ADS-2800W/ADS-3600W)* op pagina 11 voor meer informatie).
- 5 Druk op **OK** als u klaar bent, en vervolgens op **Opslaan als snelkoppeling**.
- 6 Druk ter bevestiging op **OK**.

- 7 Voer een van de volgende handelingen uit:
  - Druk op **Ja** om de snelkoppeling te overschrijven.
  - Druk op **Nee** om de bestaande snelkoppeling te handhaven en een naam in te voeren voor de nieuwe snelkoppeling. Ga naar stap 8.
- 8 Druk op  en houd  ingedrukt om de huidige naam te verwijderen en een nieuwe naam in te voeren met het toetsenblok op het touchscreen van de machine, als u een nieuwe snelkoppeling wilt aanmaken. (Zie *Tekst invoeren (ADS-2800W / ADS-3600W)* op pagina 258 voor hulp bij het invoeren van tekst met behulp van het touchscreen.)  
Druk op **OK**.
- 9 Druk ter bevestiging op **OK**.

## Namen van snelkoppelingen bewerken

---

U kunt de naam van een snelkoppeling bewerken.

- 1 Druk op  **Snelk.** .
- 2 Druk op een tab van 1 tot 8 om de gewenste snelkoppeling weer te geven.
- 3 Houd de knop **Snelkopp.** ingedrukt.
- 4 Druk op **Naam wijzigen**.
- 5 Houd  ingedrukt om de huidige naam te verwijderen en een nieuwe naam in te voeren met het toetsenblok op het touchscreen van de machine, als u de naam wilt bewerken. (Zie *Tekst invoeren (ADS-2800W / ADS-3600W)* op pagina 258 voor hulp bij het invoeren van tekst met behulp van het touchscreen.)  
Druk op **OK**.

## Snelkoppelingen verwijderen

---

U kunt een snelkoppeling verwijderen.

- 1 Druk op  **Snelk.** .
- 2 Druk op een tab van 1 tot 8 om de gewenste snelkoppeling weer te geven.
- 3 Houd de knop **Snelkopp.** ingedrukt.
- 4 Druk op **Verwijder** om de snelkoppeling te verwijderen die u in stap 3 hebt geselecteerd.
- 5 Druk ter bevestiging op **Ja**.



## Snelkoppelingen oproepen

---

De instellingen voor een snelkoppeling worden weergegeven op het scherm van de snelkoppeling. Druk eenvoudigweg op de naam van de snelkoppeling om een snelkoppeling op te roepen.

- 1 Druk op  .
- 2 Druk op een tab van 1 tot 8 om de gewenste snelkoppeling weer te geven.
- 3 Druk op de knop Snelkopp.

## Brother Utilities gebruiken (Windows®)

**Brother Utilities**  is een programma om applicaties te starten, zodat u op eenvoudige wijze toegang krijgt tot alle Brother-applicaties die op uw computer geïnstalleerd zijn.

1 Start **Brother Utilities** voor uw besturingssysteem:

- Windows® 7 / Windows Vista® / Windows® XP

Klik op  (menu **Start**), selecteer **Alle programma's > Brother >  (Brother Utilities)**.

- Windows® 8

Tik of klik op  (**Brother Utilities**) op het startscherm of op het bureaublad.

- Windows® 8.1

Verplaats uw muisaanwijzer naar hoek linksonder van het **Startscherm** en klik op  (als u een apparaat met touchscreen gebruikt, veegt u vanaf de onderrand van het **Startscherm** omhoog om het scherm **Apps** te openen). Tik of klik op  (**Brother Utilities**) als het scherm **Apps** wordt weergegeven.

- Windows® 10

Klik op  (menu **Start**), selecteer **Alle apps > Brother >  (Brother Utilities)**.

2 Selecteer uw machine.

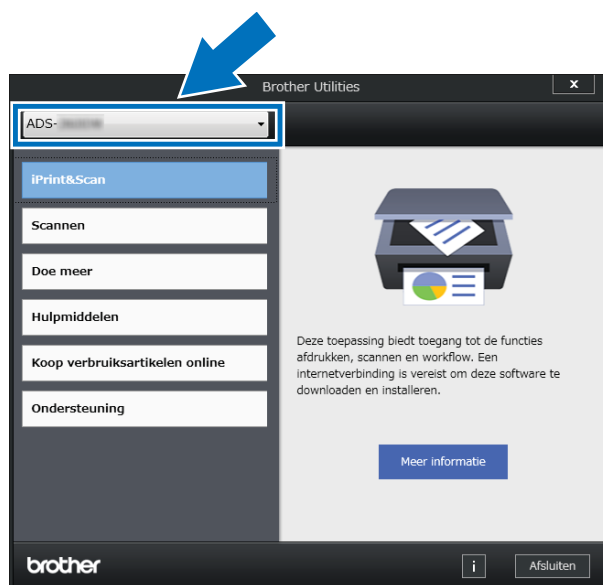

3 Selecteer de bewerking die u wilt gebruiken.

# Algemene installatie (ADS-2400N / ADS-3000N)

## Datum&tijd instellen

- 1 Start de toepassing.
  - Windows®
    - 1 Klik op het pictogram  (ControlCenter4) in het systeemvak van de Taakbalk en kies vervolgens **Open** in het menu.  
Het venster van **ControlCenter4** wordt weergegeven.
    - 2 Klik op de tab **Apparaatinstellingen** (het onderstaande voorbeeld toont de **Startmodus**).
    - 3 Klik op de knop **Remote Setup**.

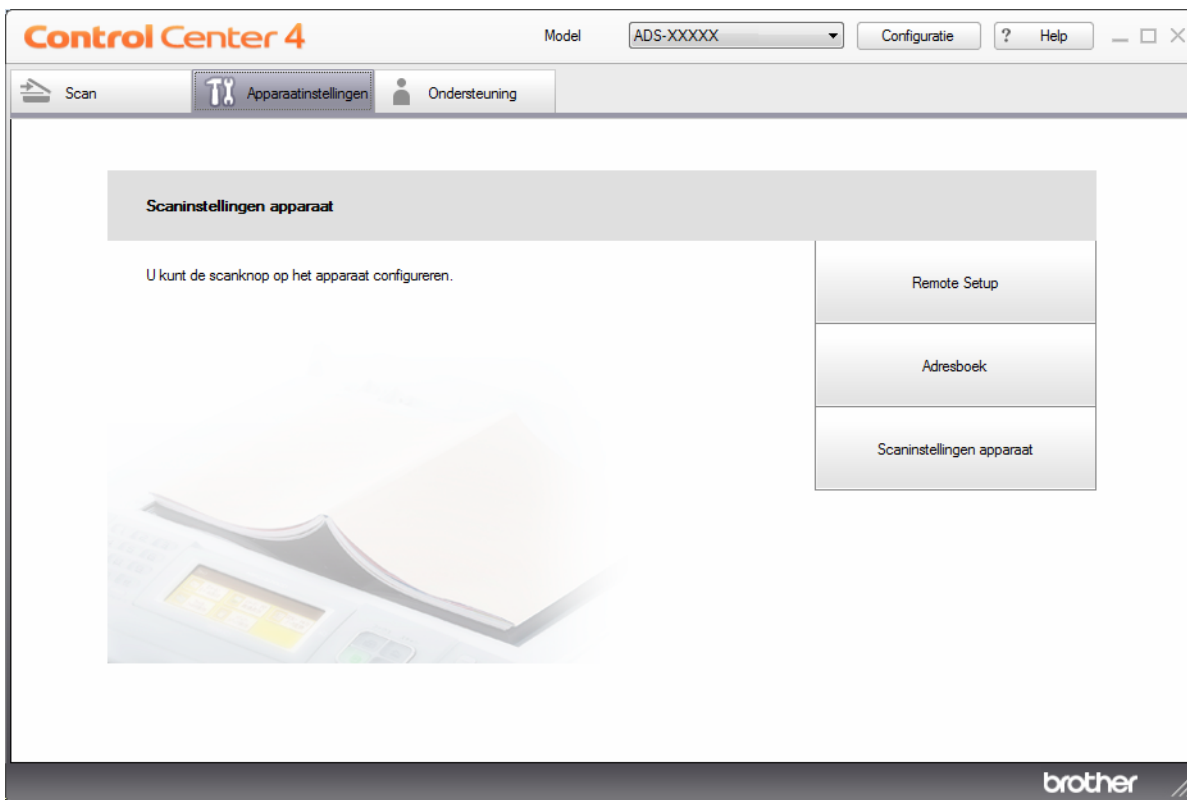

## OPMERKING

Klik bij gebruik van **Geavanceerde modus** op het pictogram  (Instellingen) voor het openen van **Apparaatinstellingen**.

1



### ■ Macintosh

- 1 Klik in de menubalk **Finder** op **Ga > Programma's > Brother**.
- 2 Dubbelklik op het pictogram Remote Setup.

## OPMERKING

- Als u Remote Setup wilt gebruiken, gaat u naar de pagina **Downloads** voor uw machine in het Brother Solutions Center [support.brother.com](http://support.brother.com) en downloadt u Remote Setup bij de sectie **Hulpprogramma's**.
- Remote Setup voor Mac ondersteunt uitsluitend USB-verbindingen.
- Remote Setup voor Mac ondersteunt macOS 10.13 of eerder.

- 2 Het venster Remote Setup wordt weergegeven.

## OPMERKING

Zie *De Brother-machine vanaf uw computer instellen* op pagina 206 voor meer informatie over **Remote Setup**.

3 Selecteer **Stand.instel.** in de navigatiebalk.

- Windows®

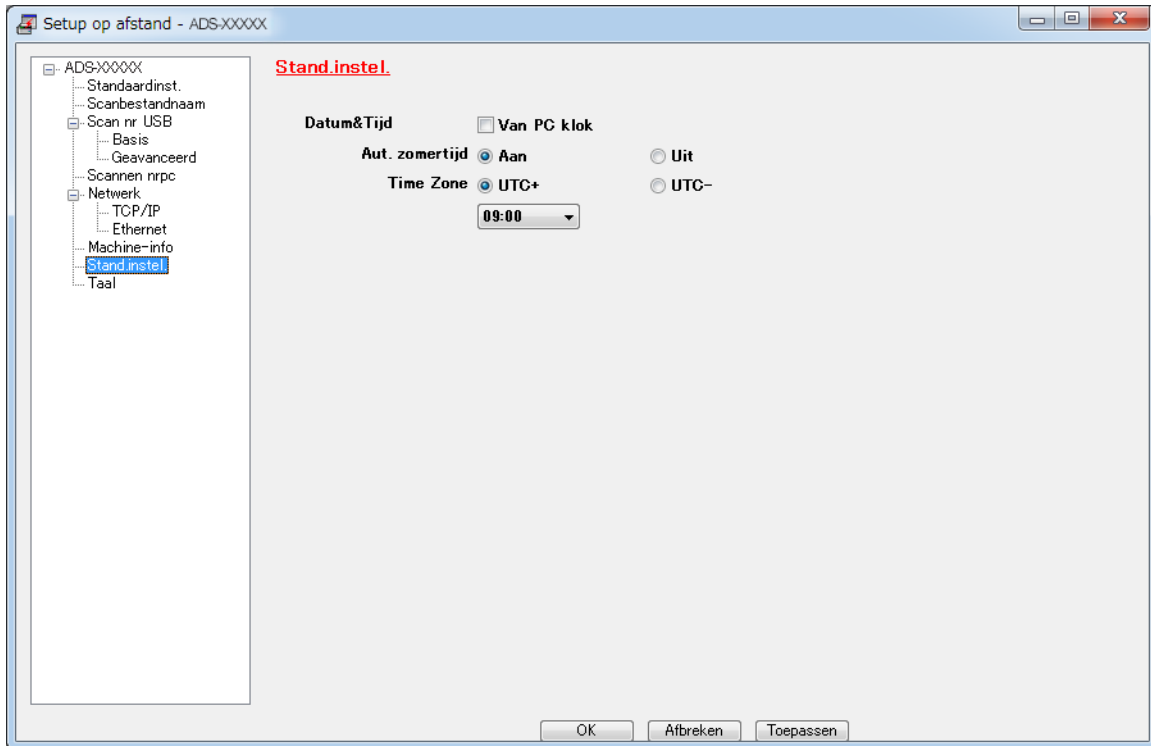

## ■ Macintosh

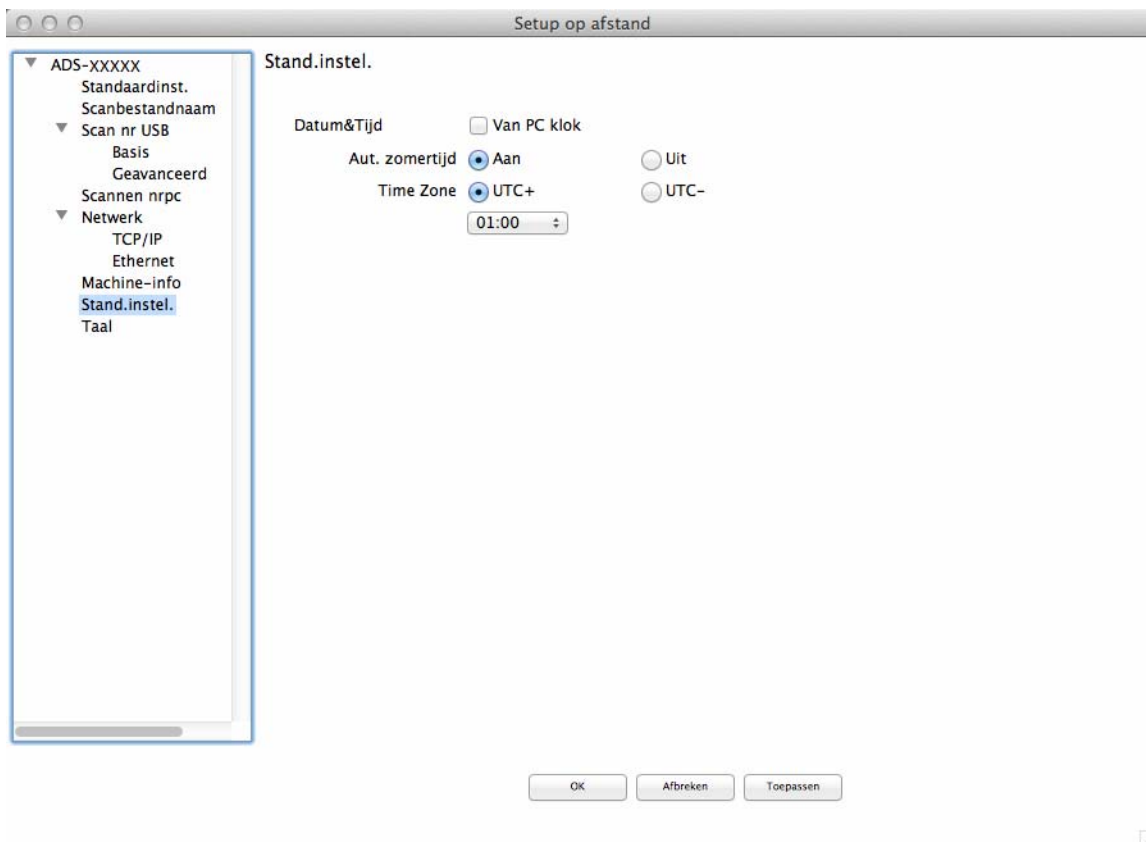

4 Selecteer **Datum&Tijd**.

Als u **Aut. zomertijd** op **Aan** zet, wordt de tijd in de lente een uur vooruit gezet en in de herfst weer een uur terug.

5 Klik op **OK**.

## De slaapstand instellen

- 1 Start de toepassing.
  - Windows®
- 1 Klik op het pictogram  (ControlCenter4) in het systeemvak van de Taakbalk en kies vervolgens **Open** in het menu.  
Het venster van **ControlCenter4** wordt weergegeven.
- 2 Klik op de tab **Apparaatinstellingen** (het onderstaande voorbeeld toont de **Startmodus**).
- 3 Klik op de knop **Remote Setup**.

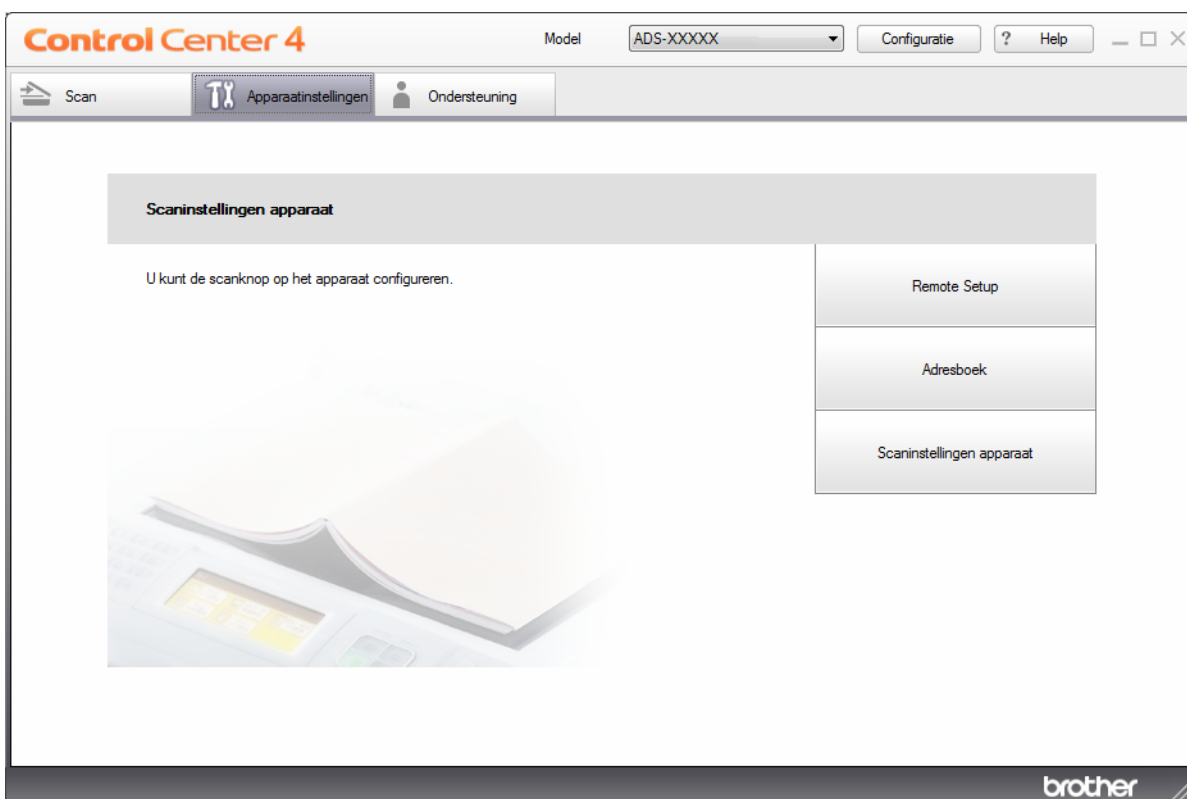

## OPMERKING

Klik bij gebruik van **Geavanceerde modus** op het pictogram  (Instellingen) voor het openen van **Apparaatinstellingen**.

1



### ■ Macintosh

- 1 Klik in de menubalk **Finder** op **Ga > Programma's > Brother**.
- 2 Dubbelklik op het pictogram Remote Setup.

## OPMERKING

- Als u Remote Setup wilt gebruiken, gaat u naar de pagina **Downloads** voor uw machine in het Brother Solutions Center [support.brother.com](http://support.brother.com) en downloadt u Remote Setup bij de sectie **Hulpprogramma's**.
- Remote Setup voor Mac ondersteunt uitsluitend USB-verbindingen.
- Remote Setup voor Mac ondersteunt macOS 10.13 of eerder.

- 2 Het venster Remote Setup wordt weergegeven.

## OPMERKING

Zie *De Brother-machine vanaf uw computer instellen* op pagina 206 voor meer informatie over **Remote Setup**.



3 Selecteer **Standaardinst.** in de navigatiebalk.

- Windows®

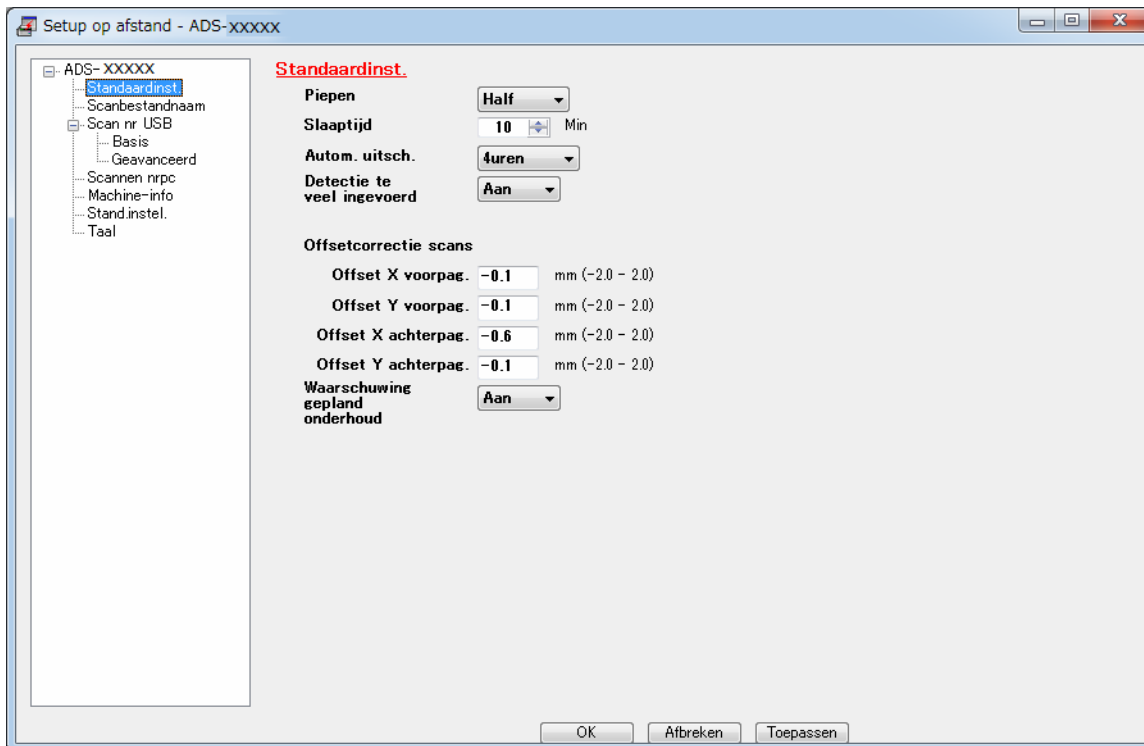

■ Macintosh

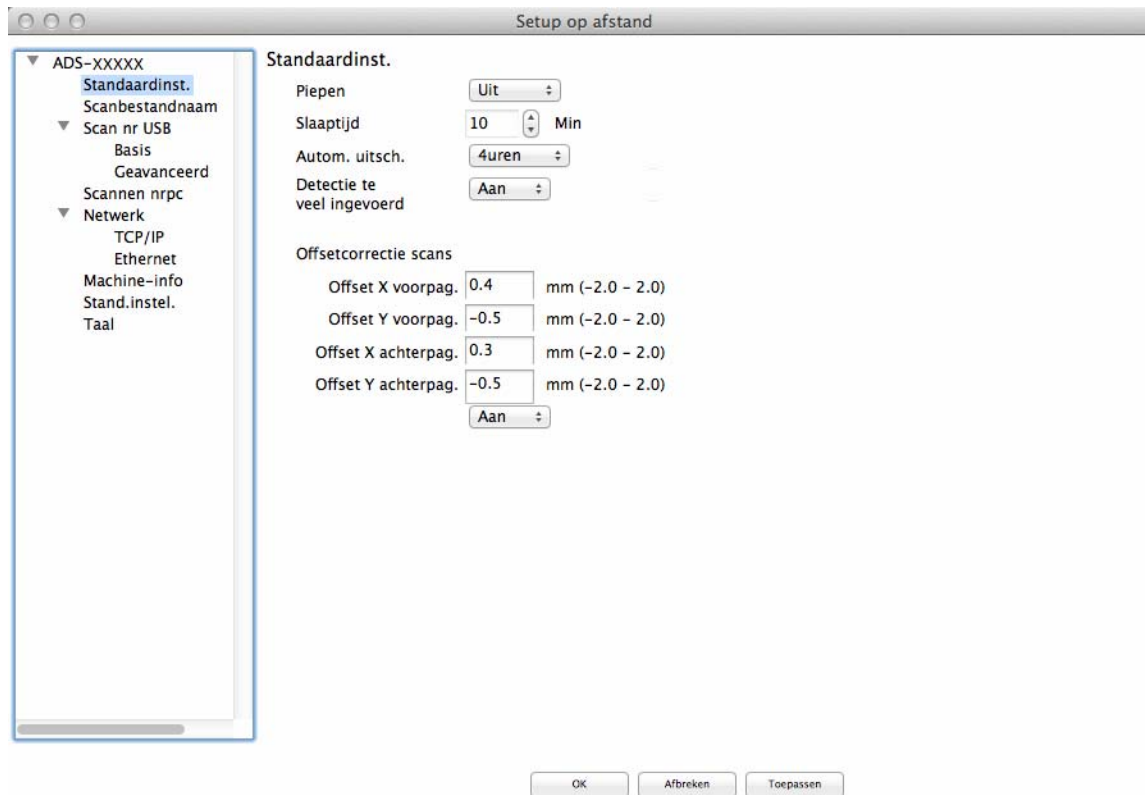

- 4 Selecteer hoelang de machine inactief moet zijn voordat de slaapstand wordt geactiveerd. Ga op een van de volgende manieren te werk om de slaapstand te verlaten:
  - Druk op een willekeurige toets
  - Open de klep aan de bovenkant
  - Plaats uw document
  - Tik op het scherm
  - Tik met de IC-kaart op de NFC-lezer
- 5 Klik op **OK**.

## Uw taal selecteren

- 1 Start de toepassing.
  - Windows®
- 1 Klik op het pictogram  (ControlCenter4) in het systeemvak van de Taakbalk en kies vervolgens **Open** in het menu.  
Het venster van **ControlCenter4** wordt weergegeven.
- 2 Klik op de tab **Apparaatinstellingen** (het onderstaande voorbeeld toont de **Startmodus**).
- 3 Klik op de knop **Remote Setup**.

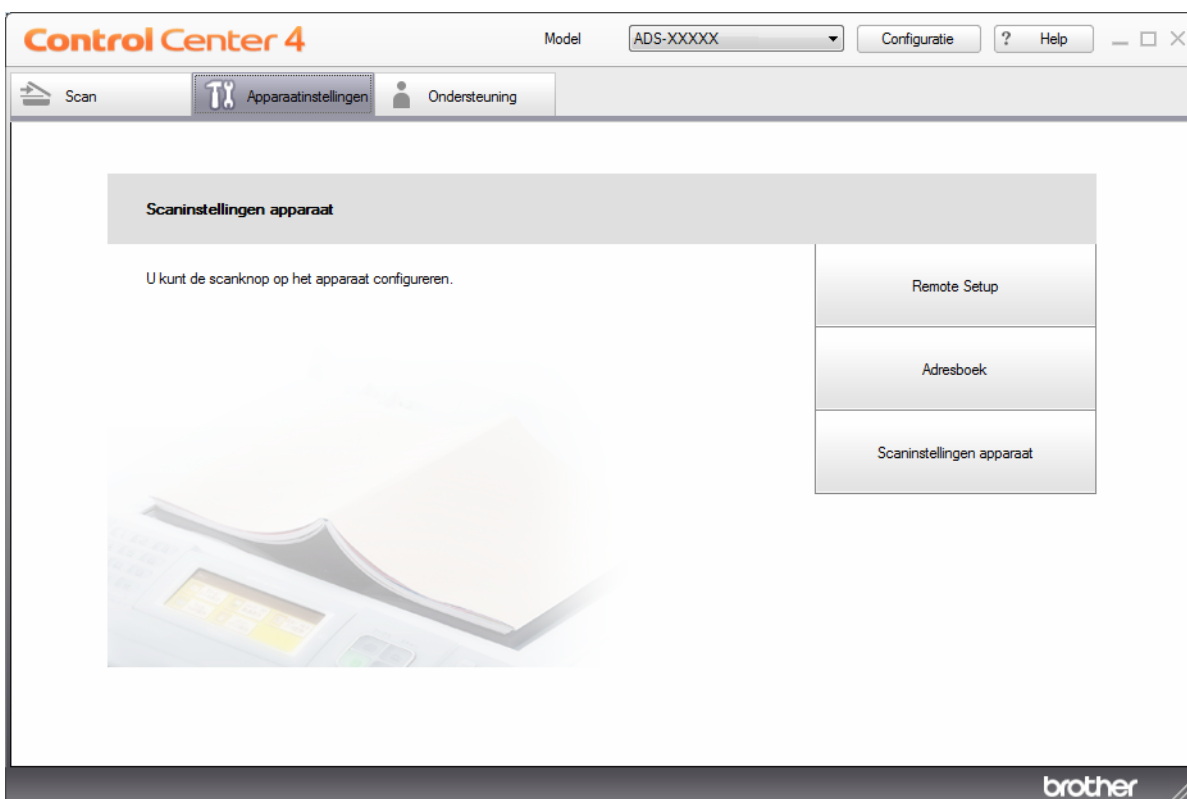

## OPMERKING

Klik bij gebruik van **Geavanceerde modus** op het pictogram  (Instellingen) voor het openen van **Apparaatinstellingen**.

1



### ■ Macintosh

- 1 Klik in de menubalk **Finder** op **Ga > Programma's > Brother**.
- 2 Dubbelklik op het pictogram Remote Setup.

## OPMERKING

- Als u Remote Setup wilt gebruiken, gaat u naar de pagina **Downloads** voor uw machine in het Brother Solutions Center [support.brother.com](http://support.brother.com) en downloadt u Remote Setup bij de sectie **Hulpprogramma's**.
- Remote Setup voor Mac ondersteunt uitsluitend USB-verbindingen.
- Remote Setup voor Mac ondersteunt macOS 10.13 of eerder.

- 2 Het venster Remote Setup wordt weergegeven.

3 Selecteer **Taal** in de navigatiebalk.

- Windows®

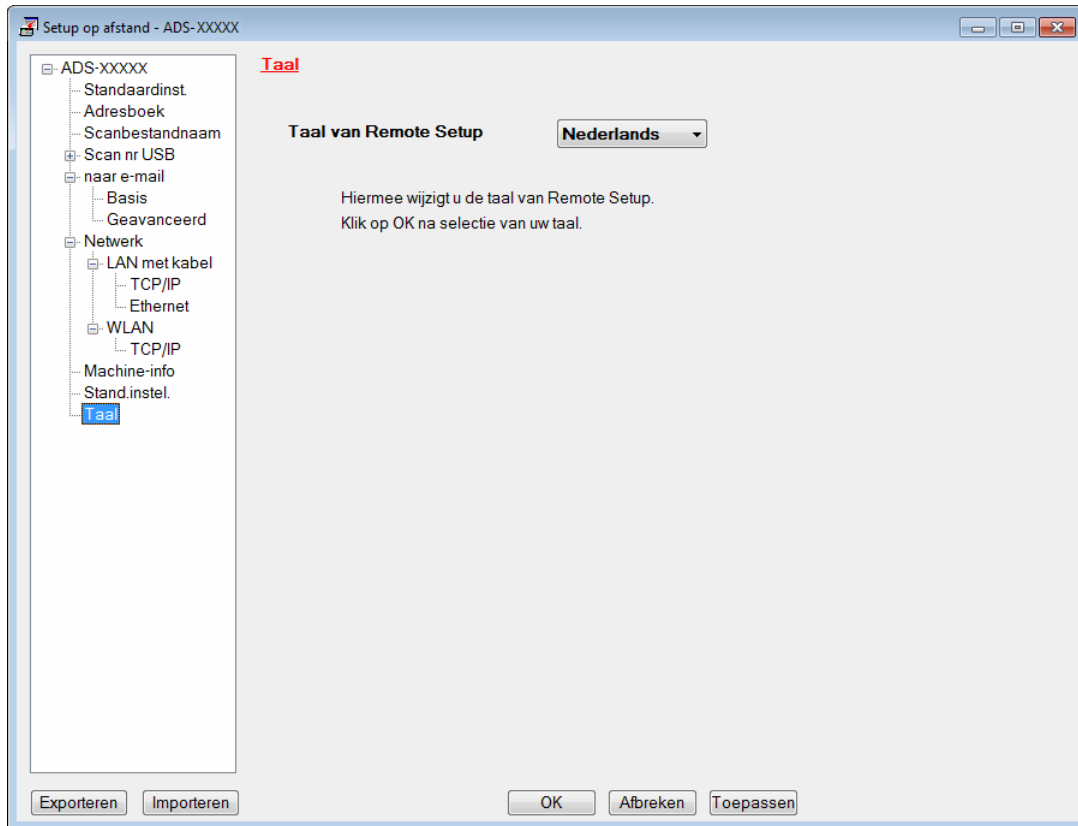

## ■ Macintosh

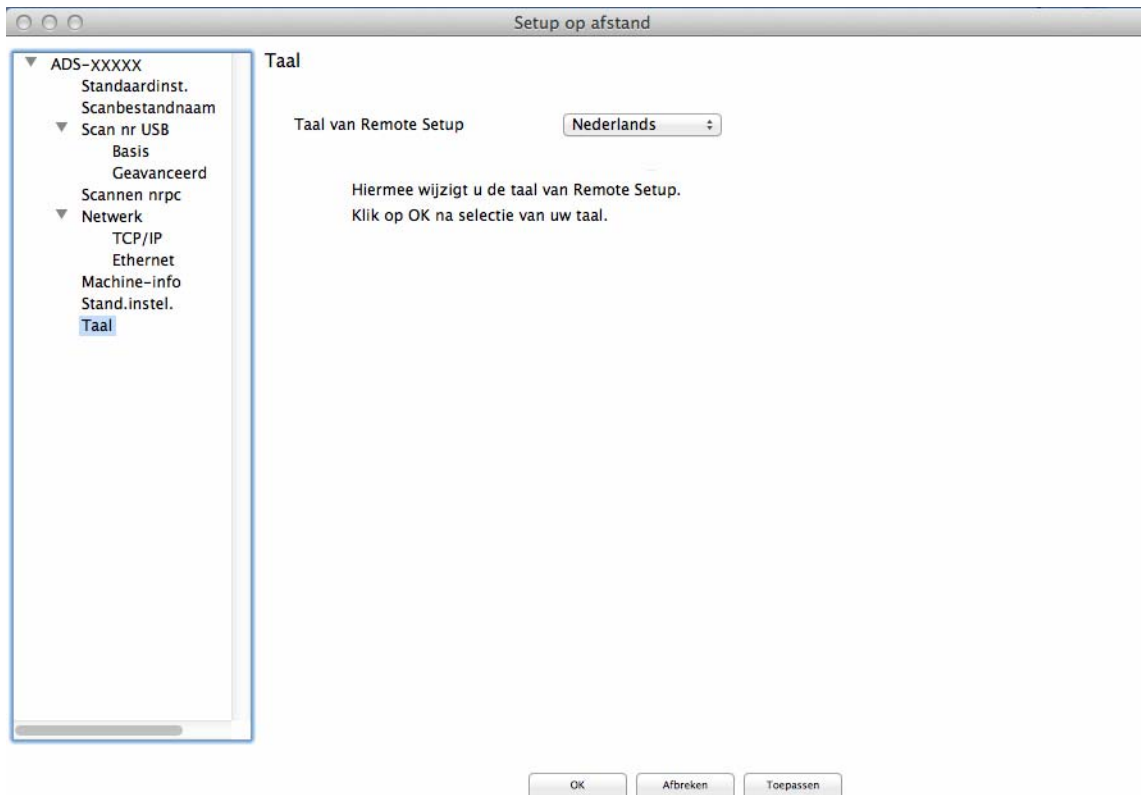

4 Selecteer de taal die u wilt gebruiken in de vervolgkeuzelijst **Taal van Remote Setup**.

5 Klik op **OK**.

### **OPMERKING**

De nieuwe instelling voor taal wordt opgeslagen als u het venster Remote Setup sluit.

## De scanfunctie aan toets 1-3 van het netwerkapparaat toewijzen

(ADS-2400N/ADS-3000N)

1

1 Start de toepassing.

■ Windows®

- 1 Klik op het pictogram  (ControlCenter4) in het systeemvak van de Taakbalk en kies vervolgens **Open** in het menu.  
Het venster van **ControlCenter4** wordt weergegeven.
- 2 Klik op de tab **Apparaatinstellingen** (het onderstaande voorbeeld toont de **Startmodus**).
- 3 Klik op de knop **Instellingen Scannen naar netwerk**.

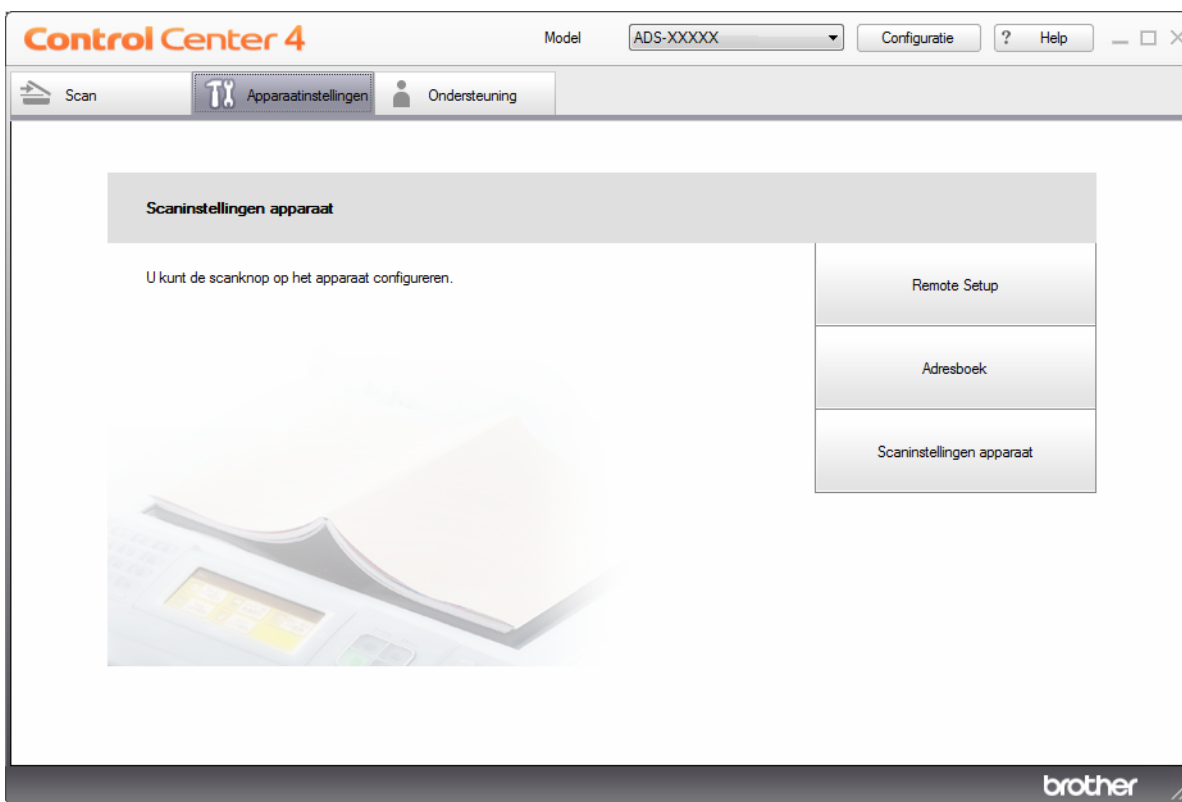

## OPMERKING

Klik bij gebruik van **Geavanceerde modus** op het pictogram  (Instellingen) voor het openen van **Apparaatinstellingen**.

1



### ■ Macintosh

- 1 Controleer of de Brother-machine is verbonden met hetzelfde netwerk als de computer of het mobiele apparaat.
- 2 Start de webbrowser.
- 3 Typ in de adresbalk van de browser "http://IP-adres van de machine" (waarbij "IP-adres van de machine" het IP-adres van uw machine is).  
Bijvoorbeeld: http://192.168.1.2.

## OPMERKING

- U vindt het IP-adres van de machine in het menu Netwerk op het bedieningspaneel van de machine.
- Als u een aanmeldwachtwoord voor Web Based Management (Beheer via een webbrowser) hebt opgegeven, typt u het wachtwoord in het vak Log in en klikt u op .





- 2 Het venster Beheer via een webbrowser wordt weergegeven.

### OPMERKING

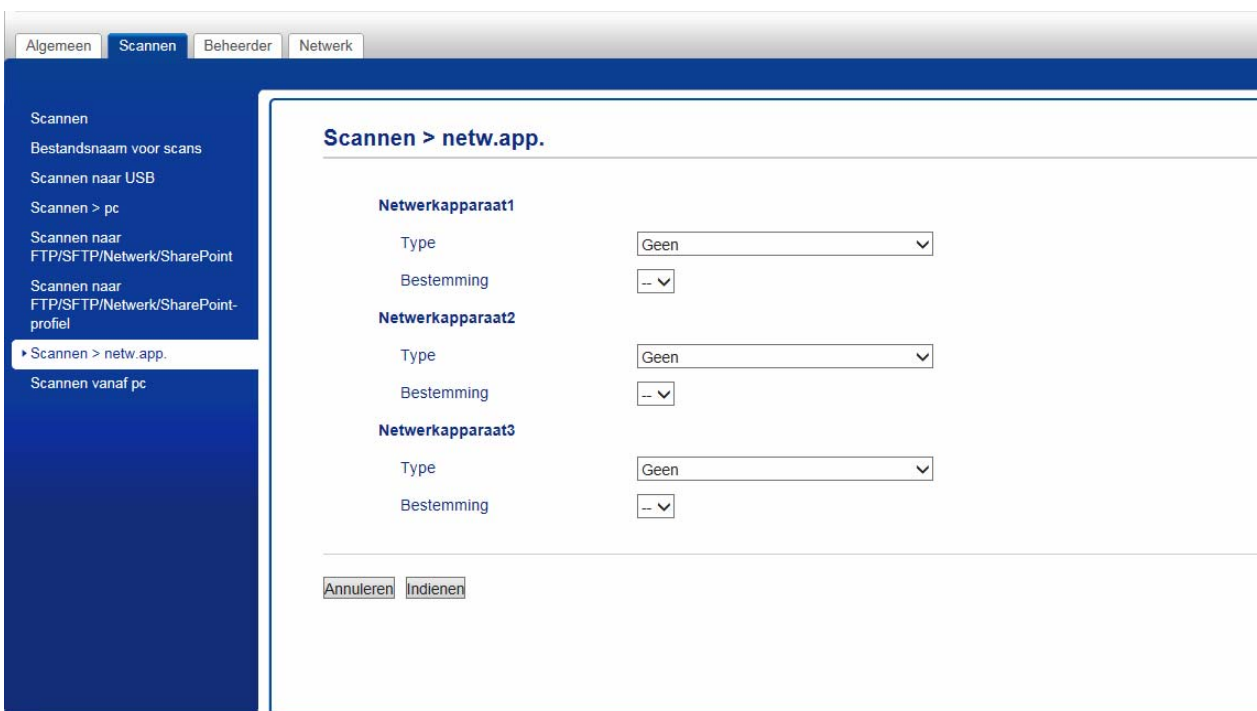
De optie **Scannen > netw.app.** wordt alleen weergegeven als u tijdens de installatie LAN selecteert als verbindingssinterface.



- 3 Selecteer het netwerkapparaat (1, 2 of 3) waaraan u de functie Scannen naar netwerk wilt toewijzen.

Het pictogram op het bedieningspaneel van de machine	Instelling
 1	<b>Netwerkapparaat1</b>
 2	<b>Netwerkapparaat2</b>
 3	<b>Netwerkapparaat3</b>

- 4 Selecteer **Scan naar netwerk**, **Scan naar SharePoint**, **Scannen naar FTP/SFTP**, **Scannen naar pc**, **WS scan** of **Geen** in de vervolgkeuzelijst **Type** voor het apparaat dat u hebt geselecteerd in stap 3.
- 5 Selecteer een profielnaam in de vervolgkeuzelijst **Bestemming** voor het apparaat dat u hebt geselecteerd in stap 3.
- 6 Klik op **Indienen**.

## Algemene installatie (ADS-2800W / ADS-3600W)

### De helderheid van de schermverlichting instellen

---

U kunt de helderheid van de schermverlichting van het touchscreen aanpassen. Probeer de helderheid aan te passen als u het touchscreen moeilijk kunt lezen.

- 1 Druk op  (Alle instellingen).
- 2 Druk op Standaardinst.
- 3 Druk op LCD instell.
- 4 Druk op Schermverlicht.
- 5 Druk op Licht, Half of Donker.
- 6 Druk op .

### Lichtdim-timer voor de schermverlichting instellen

---

U kunt instellen hoelang de schermverlichting van het touchscreen moet blijven branden nadat het scherm Gereed verschijnt.

- 1 Druk op  (Alle instellingen).
- 2 Druk op Standaardinst.
- 3 Druk op LCD instell.
- 4 Druk op Lichtdim-timer.
- 5 Druk op Uit, 10Sec., 20Sec. of 30Sec.
- 6 Druk op .

### Het startscherm instellen

---

Stel het scherm Gereed in op Scan 1-3 of Snelkoppelingen 1-8.  
Zie *LCD-touchscreen* op pagina 6 voor voorbeelden van deze schermen.

Wanneer de machine inactief is, of als u op  drukt, geeft het touchscreen het scherm weer dat u hebt ingesteld.

- 1 Druk op  (Alle instellingen).
- 2 Druk op Standaardinst.
- 3 Druk op Scherminstellingen.
- 4 Druk op Startscherm.
- 5 Druk op Scan 1-3 of Snelkoppelingen 1-8.
- 6 Druk op .

## Uw taal selecteren

---

- 1 Druk op  (**Alle instellingen**).
- 2 Druk op ▲ of ▼ om `Stand. instel.` weer te geven.
- 3 Druk op `Stand. instel.`
- 4 Druk op `Taalkeuze`.
- 5 Druk op ▲ of ▼ om uw taal weer te geven.  
Druk op uw taal.
- 6 Druk op .

## Opslag in geheugen

---

Uw menu-instellingen worden permanent opgeslagen. In het geval van een stroomstoring gaan alleen tijdelijke instellingen verloren. Als u `Nieuwe standaard` hebt gekozen als voorkeuringstelling voor `Scannen naar USB` en `Scannen naar e-mailserver`, gaan deze instellingen niet verloren. Tijdens een stroomstoring blijven de datum en tijd nog ongeveer 24 uur opgeslagen op de machine.

## Volume van geluidssignaal

---

Als de instelling voor het geluidssignaal `Laag`, `Half`, `Hoog` is, produceert de machine een geluidssignaal als u op een toets drukt of een fout maakt.

U kunt voor het geluidssignaal uit verschillende volumes kiezen (van `Laag` tot `Hoog`); met `Uit` schakelt u het geluidssignaal uit.



- 1 Druk op  (**Alle instellingen**).
- 2 Druk op `Standaardinst.`
- 3 Druk op `Volume`.
- 4 Druk op `Toon`.
- 5 Druk op `Laag`, `Half`, `Hoog` of `Uit`.
- 6 Druk op .

## Automatische zomertijd

---

U kunt instellen dat de machine automatisch schakelt tussen zomer- en wintertijd. De tijd wordt in het voorjaar een uur vooruit gezet en in het najaar weer een uur terug. Zorg dat u de juiste datum en tijd hebt ingesteld bij de instellingen voor Datum en tijd.



De fabrieksinstelling is Uit. Ga als volgt te werk om de Automatische zomertijd in te stellen op Aan:

- 1 Druk op  (Alle instellingen).
- 2 Druk op ▲ of ▼ om Stand. instel. weer te geven.
- 3 Druk op Stand. instel.
- 4 Druk op Datum en tijd.
- 5 Druk op Aut. zomertijd.
- 6 Druk op Aan.
- 7 Druk op .

## Slaapstand

---



U kunt instellen hoelang de machine inactief moet zijn (de maximale instelling is 90 Min. en de standaardinstelling is 10 Min.) voordat de slaapstand op de machine wordt geactiveerd. De timer start opnieuw als op de machine een handeling wordt verricht.

- 1 Druk op  (Alle instellingen).
- 2 Druk op Standaardinst.
- 3 Druk op Ecologie.
- 4 Druk op Tijd slaapstand.
- 5 Voer de tijdsduur in die de machine inactief mag zijn voordat de slaapstand wordt geactiveerd.
- 6 Druk op OK.
- 7 Druk op .

## Automatisch uitschakelen

Met de functie Automatisch uitschakelen kan op stroomverbruik worden bespaard. Stel de tijdsduur in dat de machine in de slaapstand staat voordat de machine automatisch wordt uitgeschakeld. Als deze functie is ingesteld op **Uit**, dient u de machine handmatig uitzetten. Druk op  om de machine aan te zetten nadat die met de functie Automatisch uitschakelen is uitgezet.

De timer start opnieuw wanneer een van de volgende handelingen verricht:

- Druk op .
- Druk op een willekeurige knop.
- Open de ADF-klep.
- 1 Druk op  (**Alle instellingen**).
- 2 Druk op **Standaardinst.**
- 3 Druk op **Ecologie**.
- 4 Druk op **Autom. uitsch.**
- 5 Voer de tijdsduur in die de machine inactief mag zijn voordat functie Automatisch uitschakelen wordt geactiveerd.
- 6 Druk op .

Automatisch uitschakelen wordt geactiveerd wanneer aan alle onderstaande voorwaarden is voldaan:

- Er is geen netwerkkabel aangesloten.
- Draadloos LAN is uitgeschakeld.
- De instelling Automatisch uitschakelen is niet ingesteld op **Uit**.
- De machine staat langer in de slaapstand dan de ingestelde tijdsduur.

## Detectie multi-invoer

---

Multi-invoer wil zeggen dat de machine meerdere pagina's tegelijkertijd invoert. Als de functie Detectie multi-invoer is ingesteld op Aan en de machine detecteert een geval van multi-invoer, moet u controleren of de gegevens die al zijn gescand, zijn opgeslagen. Ga dan verder met scannen vanaf de volgende pagina of vanaf het begin van het document.



### OPMERKING

---

(Alleen Scannen naar USB) (ADS-2400N / ADS-3000N)

Als u JPEG hebt geselecteerd als type bestand, slaat uw Brother-machine alle gegevens op die gescand zijn voordat de multi-invoerfout optreedt.

---

- 1 Druk op  (Alle instellingen).
- 2 Druk op Standaardinst.
- 3 Druk op ▲ of ▼ om Detectie te veel invoer weer te geven.
- 4 Druk op Detectie te veel invoer.
- 5 Druk op Aan (of Uit).
- 6 Druk op .

## Instelslot (ADS-2800W / ADS-3600W)



Met Instelslot kunt u een wachtwoord instellen om te voorkomen dat andere gebruikers per ongeluk de instellingen van de machine wijzigen. Noteer uw wachtwoord en bewaar het zorgvuldig. Als u het wachtwoord vergeten bent, moet u de wachtwoorden resetten die in de machine zijn opgeslagen of contact opnemen met uw beheerder of de klantenservice van Brother.

Wanneer instelslot is ingesteld op Aan, kunt u de volgende instellingen niet zonder wachtwoord wijzigen:

- Standaardinst.
- Instellingen snelkoppelingen
- Netwerk
- Machine-info
- Stand.instel.
- Opslaan als snelkoppeling voor alle scan-acties
- Nieuwe standaard en Fabrieks-instellingen bij naar USB
- Adresboek, Nieuwe standaard en Fabrieks-instellingen bij naar e-mailserver



### Het wachtwoord instellen

---

- 1 Druk op  (Alle instellingen).
- 2 Druk op Standaardinst.
- 3 Druk op Instelblokkering.
- 4 Voer met 0-9 een getal van vier cijfers in voor het wachtwoord.  
Druk op OK.
- 5 Voer uw wachtwoord nogmaals in wanneer Nogmaals: op het touchscreen wordt weergegeven.  
Druk op OK.
- 6 Druk op .

## Het wachtwoord wijzigen

---

- 1 Druk op  (Alle instellingen).
- 2 Druk op `Standaardinst.`
- 3 Druk op `Instelblokkering.`
- 4 Druk op `Wachtw. inst.`
- 5 Voer uw bestaande wachtwoord van vier cijfers in.  
Druk op `OK.`
- 6 Voer uw nieuwe wachtwoord van vier cijfers in.  
Druk op `OK.`
- 7 Voer uw nieuwe wachtwoord nogmaals in wanneer `Nogmaals:` op het touchscreen wordt weergegeven.  
Druk op `OK.`
- 8 Druk op .

## Instelslot in-/uitschakelen



---

Voer het juiste wachtwoord in als `Fout` wachtwoord op het touchscreen wordt weergegeven.

### Instelslot inschakelen

- 1 Druk op  (Alle instellingen).
- 2 Druk op `Standaardinst.`
- 3 Druk op `Instelblokkering.`
- 4 Druk op `Slot Uit⇒Aan.`
- 5 Voer het viercijferige wachtwoord in met behulp van het toetsenblok op het touchscreen van de machine en druk vervolgens op `OK.`

### Instelslot uitschakelen

- 1 Druk op .
- 2 Voer het geregistreerde viercijferige beheerderswachtwoord in met behulp van het toetsenblok op het touchscreen van de machine.  
Druk op `OK.`
- 3 Druk op .



## Beveiligd functieslot 3.0 (ADS-2800W / ADS-3600W)

Met behulp van de functie Beveiligd functieslot kunt u de toegang tot de volgende functies van uw Brother-machine beperken:

- Scannen naar pc
- Scannen naar FTP
- Scannen naar netwerk
- Scannen naar USB
- Scannen naar het web
- Scannen naar e-mailserver
- Scannen naar SharePoint
- Scannen naar WSS (webservice-scan)
- Apps

Met deze functie beperkt u bovendien de toegang tot de instellingen van de machine, zodat andere gebruikers de standaardinstellingen van de machine niet kunnen wijzigen.

De beheerder kan beperkingen voor afzonderlijke gebruikers koppelen aan diens gebruikerswachtwoord.

### OPMERKING

---

- Beveiligd functieslot kan worden ingesteld met Beheer via een webbrowser of BRAdmin Professional 3 (alleen Windows®).
  - Alleen beheerders kunnen beperkingen instellen en wijzigen voor elke gebruiker.
  - (Voor ADS-3600W)  
Gebruik kaartverificatie om naar een andere gebruiker over te schakelen en bewerkingen uit te voeren, zoals Scannen naar pc, Scannen naar FTP, of Scannen naar netwerk.
-

## Voor ingebruikname van Beveiligd functieslot 3.0

U kunt de instellingen voor Beveiligd functieslot instellen met behulp van een webbrowser. Doe het volgende voordat u begint:

- 1 Start de webbrowser.
- 2 Voer op de adresbalk van uw browser het IP-adres van uw machine in (of de naam van de printserver).  
Bijvoorbeeld: `http://192.168.1.2/`  
U kunt het LCD-scherm van de machine gebruiken om het IP-adres ervan te vinden.

### OPMERKING

- U kunt het IP-adres van de machine vinden in het overzicht Netwerkconfiguratie (zie de *Netwerkhandleiding*).
- Als u een domeinnaamsysteem gebruikt, of een NetBIOS-naam hebt ingeschakeld, voert u een andere naam in, bijvoorbeeld "GedeeldeScanner" in plaats van het IP-adres.
  - Bijvoorbeeld:  
`http://GedeeldeScanner/`  
Als u een NetBIOS-naam hebt ingeschakeld, kunt u ook de naam van het knooppunt gebruiken.
  - Bijvoorbeeld:  
`http://brwxxxxxxxxxxxxx/`  
De NetBIOS-naam wordt op het LCD-scherm weergegeven bij Naam van knooppunt.

- 3 Typ in het veld **Log in** een beheerderswachtwoord. (Dit is een wachtwoord om u aan te melden bij de webpagina van de machine.) Klik op .

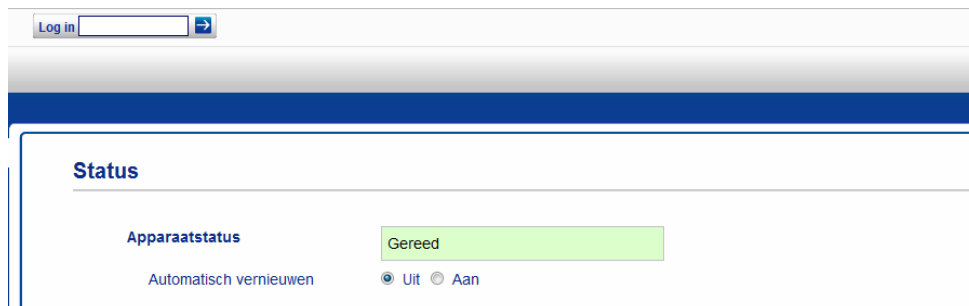

### OPMERKING

Stel dan een wachtwoord in als u een webbrowser gebruikt om de instellingen van de machine voor de eerste keer te configureren (zie de *Netwerkhandleiding*).

## Beveiligd functieslot in-/uitschakelen

1

- 1 Klik op **Beheerder**.
- 2 Klik op **Functie gebruikersbeperking**.
- 3 Selecteer **Beveiligd functieslot** of **Uit**.
- 4 Klik op **Indienen**.

### OPMERKING

Het pictogram van het Beveiligde functieslot wordt boven in het scherm weergegeven.



## Beveiligd functieslot 3.0 configureren met Beheer via een webbrowser

U kunt groepen instellen met restricties en gebruikers met een wachtwoord en kaart-ID <sup>1</sup>. U kunt maximaal 100 groepen en 100 gebruikers met restricties instellen met behulp van een webbrowser. Raadpleeg *Voor ingebruikname van Beveiligd functieslot 3.0* op pagina 42 en voer de volgende stappen uit om de webpagina in te stellen:

<sup>1</sup> Voor ADS-3600W

- 1 Klik op **Beheerder**.
- 2 Klik op **Beperkte functies xx-xx**.
- 3 Voer een alfanumerieke groepsnaam in (max. 15 tekens) in het veld **Gebruikerslijst / Beperkte functies**.

**Beperkte functies**

De instellingen voor "Gebruikerslijst" moeten worden geconfigureerd na "Beperkte functies". Met "Beperkte functies" kunt u de beperkingen per eindg. Als u een functie wilt beperken, verwijdert u het vinkje.

Gebruikerslijst / Beperkte functies	Scan naar							
	Web	PC	Netwerk	FTP SFTP	E-mail-server	Share Point	WS-scan	USB
Openbare modus	<input checked="" type="checkbox"/>	<input checked="" type="checkbox"/>	<input checked="" type="checkbox"/>	<input checked="" type="checkbox"/>	<input checked="" type="checkbox"/>	<input checked="" type="checkbox"/>	<input checked="" type="checkbox"/>	<input checked="" type="checkbox"/>
1 <input type="text"/>	<input checked="" type="checkbox"/>	<input checked="" type="checkbox"/>	<input checked="" type="checkbox"/>	<input checked="" type="checkbox"/>	<input checked="" type="checkbox"/>	<input checked="" type="checkbox"/>	<input checked="" type="checkbox"/>	<input checked="" type="checkbox"/>
2 <input type="text"/>	<input checked="" type="checkbox"/>	<input checked="" type="checkbox"/>	<input checked="" type="checkbox"/>	<input checked="" type="checkbox"/>	<input checked="" type="checkbox"/>	<input checked="" type="checkbox"/>	<input checked="" type="checkbox"/>	<input checked="" type="checkbox"/>
3 <input type="text"/>	<input checked="" type="checkbox"/>	<input checked="" type="checkbox"/>	<input checked="" type="checkbox"/>	<input checked="" type="checkbox"/>	<input checked="" type="checkbox"/>	<input checked="" type="checkbox"/>	<input checked="" type="checkbox"/>	<input checked="" type="checkbox"/>

- 4 Schakel in de kolommen **Scan naar** en **Apps** het selectievakje uit om de toegang tot bewerkingen te beperken.
- 5 Klik op **Indienen**.
- 6 Klik op **Gebruikerslijst xx-xx**.
- 7 Typ in het veld **Gebruikerslijst** een gebruikersnaam van maximaal 20 tekens.
- 8 Typ in het veld **Pincode** een wachtwoord van vier cijfers.
- 9 (Voor ADS-3600W)  
Typ in het veld **Kaartnummer** het kaartnummer (max. 16 tekens). <sup>1</sup>

<sup>1</sup> U kunt de cijfers 0-9 en de letters A-F (niet hoofdlettergevoelig) gebruiken.

- 10 Selecteer voor elke gebruiker **Gebruikerslijst / Beperkte functies** in de vervolgkeuzelijst.

	Gebruikerslijst	Pincode	Gebruikerslijst / Beperkte fun
1	<input type="text"/>	<input type="text"/>	---
2	<input type="text"/>	<input type="text"/>	01
3	<input type="text"/>	<input type="text"/>	02
4	<input type="text"/>	<input type="text"/>	03
4	<input type="text"/>	<input type="text"/>	04
5	<input type="text"/>	<input type="text"/>	05
			06
			07
			08

- 11 Klik op **Indienen**.

## De kaartverificatie voor gebruikers instellen (voor ADS-3600W)

1

Voordat u de kaartverificatie voor gebruikers instelt, moet u met behulp van een webbrowser eerst beperkte bewerkingen instellen en een lijst met gebruikers opstellen.

Zie *Beveiligd functieslot 3.0 configureren met Beheer via een webbrowser* op pagina 44 voor meer informatie.

- 1 Schakel met behulp van het touchscreen over naar de beperkte gebruikersmodus (zie *Schakelen naar de beperkte gebruikersmodus met behulp van het touchscreen* op pagina 48 voor meer informatie).
- 2 Druk op .
- 3 Druk op `Kaart registreren`.
- 4 Tik met de kaart op de NFC-lezer. Op het touchscreen verschijnt het nummer van de kaart.
- 5 Druk op `OK`.

### OPMERKING

- Tik in stap 4 met de nieuwe kaart op de NFC-lezer om het nummer van de kaart te wijzigen.
- Als de kaart nog in een houder of hoesje zit, kan de NFC-lezer de kaart mogelijk niet detecteren. Haal de kaart altijd uit het hoesje of de houder wanneer u met de kaart op de NFC-lezer tikt.

## De openbare gebruikersmodus instellen en wijzigen

De openbare gebruikersmodus beperkt de functies die beschikbaar zijn voor alle gebruikers zonder wachtwoord.

Om restricties voor alle openbare gebruikers in te stellen, gebruikt u *Beheer via een webbrowser* of *BRAdmin Professional 3* (alleen Windows®) (zie de *Netwerkhandleiding*).

- 1 Klik op **Beheerder**.
- 2 Klik op **Beperkte functies xx-xx**.

- 3 Schakel op de rij **Openbare modus** het selectievakje uit om de functie in de openbare gebruikersmodus te beperken.

Scannen Beheerder **Netwerk**

### Beperkte functies

De instellingen voor "Gebruikerslijst" moeten worden geconfigureerd na "Beperkte functies". Met "Beperkte functies" kunt u de beperkingen per e... Als u een functie wilt beperken, verwijdert u het vinkje.

Gebruikerslijst / Beperkte functies	Scan naar							
	Web	PC	Netwerk	FTP SFTP	E-mail-server	Share Point	WS-scan	USB
Openbare modus	<input checked="" type="checkbox"/>	<input checked="" type="checkbox"/>	<input checked="" type="checkbox"/>	<input checked="" type="checkbox"/>	<input checked="" type="checkbox"/>	<input checked="" type="checkbox"/>	<input checked="" type="checkbox"/>	<input checked="" type="checkbox"/>
1 <input type="text"/>	<input checked="" type="checkbox"/>	<input checked="" type="checkbox"/>	<input checked="" type="checkbox"/>	<input checked="" type="checkbox"/>	<input checked="" type="checkbox"/>	<input checked="" type="checkbox"/>	<input checked="" type="checkbox"/>	<input checked="" type="checkbox"/>
2 <input type="text"/>	<input checked="" type="checkbox"/>	<input checked="" type="checkbox"/>	<input checked="" type="checkbox"/>	<input checked="" type="checkbox"/>	<input checked="" type="checkbox"/>	<input checked="" type="checkbox"/>	<input checked="" type="checkbox"/>	<input checked="" type="checkbox"/>
3 <input type="text"/>	<input checked="" type="checkbox"/>	<input checked="" type="checkbox"/>	<input checked="" type="checkbox"/>	<input checked="" type="checkbox"/>	<input checked="" type="checkbox"/>	<input checked="" type="checkbox"/>	<input checked="" type="checkbox"/>	<input checked="" type="checkbox"/>

- 4 Klik op **Indienen**.

## Tussen gebruikers schakelen

---

Met deze instelling kunt u schakelen tussen geregistreerde gebruikers met restricties en de openbare modus wanneer Beveiligd functieslot is ingeschakeld.

1

### Schakelen naar de beperkte gebruikersmodus met behulp van het touchscreen

- 1 Druk op  of .

(Waarbij xxxxx de gebruikersnaam is.)

- 2 Druk op `WijzigGebruiker`.
- 3 Veeg omhoog of omlaag, of druk op ▲ of ▼ om uw gebruikersnaam weer te geven.
- 4 Druk op uw gebruikersnaam.
- 5 Voer uw viercijferige gebruikerswachtwoord in met behulp van het toetsenblok op het touchscreen. Druk op `OK`.

### OPMERKING

---

Als het met de huidige ID niet is toegestaan de gewenste bewerking uit te voeren, wordt `ToegangGeweigerd` weergegeven op het touchscreen.

---

### Schakelen naar de beperkte gebruikersmodus met behulp van de NFC-lezer (voor ADS-3600W)

- 1 Druk op  om terug te keren naar het scherm `Gereed`.
- 2 Tik met de kaart op de NFC-lezer.

### OPMERKING

---

- U kunt u aanmelden door met de kaart op de NFC-lezer te tikken, zelfs als de machine is ingesteld op de openbare modus of als een andere gebruiker is aangemeld.
  - Als de kaart nog in een houder of hoesje zit, kan de NFC-lezer de kaart mogelijk niet detecteren. Haal de kaart altijd uit het hoesje of de houder wanneer u met de kaart op de NFC-lezer tikt.
-



## Schakelen naar de openbare modus met behulp van het touchscreen

1 Druk op .

(Waarbij xxxxx de gebruikersnaam is.)

2 Druk op Ga naar Openbaar.

### OPMERKING

---

- Als een gebruiker met beperkte bevoegdheden zijn werk met de machine heeft beëindigd, keert de machine na één minuut terug naar de openbare modus.
  - Als de bewerking die u wilt uitvoeren, beperkt is voor alle gebruikers, wordt ToegangGeweigerd weergegeven op het touchscreen, gevolgd door het scherm Gebruiker wijzigen. U hebt geen toegang tot de bewerking. Neem contact op met uw beheerder om de instellingen voor Beveiligd functieslot te controleren.
-

## Verificatie met Active Directory (ADS-2800W / ADS-3600W)

Met Verificatie met Active Directory kan het gebruik van de Brother-machine worden beperkt. Als Verificatie met Active Directory is ingeschakeld, is het bedieningspaneel van de machine vergrendeld. De instellingen van de machine kunnen pas worden gewijzigd nadat de gebruiker zijn gebruikersnaam en wachtwoord invoert.

Verificatie met Active Directory verleent toegang tot de volgende functies:

- Het e-mailadres van de gebruiker van de LDAP-server opvragen
- De hoofdmap van de gebruiker rechtstreeks opvragen en de map voor opslaan instellen bij Scannen naar netwerk

U kunt de instelling voor Verificatie met Active Directory wijzigen met behulp van Beheer via een webbrowser of BRAdmin Professional 3 (Windows®).

Raadpleeg de *Netwerkhandleiding* voor meer informatie over Verificatie met Active Directory.

### De vergrendeling voor Verificatie met Active Directory in-/uitschakelen

---

- 1 Start de webbrowser.
- 2 Voer op de adresbalk van uw browser het IP-adres van uw machine in (of de naam van de printserver).  
Bijvoorbeeld: `http://192.168.1.2/`  
U kunt het LCD-scherm van de machine gebruiken om het IP-adres ervan te vinden.
- 3 Klik op **Beheerder**.
- 4 Klik op **Functie gebruikersbeperking**.
- 5 Selecteer **Active Directory Authenticatie of Uit**.
- 6 Klik op **Indienen**.

#### OPMERKING

---

- U moet de instellingen voor Active Directory Server configureren om Verificatie met Active Directory in te schakelen.
  - De vergrendeling van het bedieningspaneel is alleen ingeschakeld als Active Directory Server correct is geconfigureerd.
-

## LDAP-authenticatie (ADS-2800W / ADS-3600W)

Met LDAP-authenticatie beperkt u het gebruik van de Brother-machine. De instellingen van de machine kunnen pas worden gewijzigd nadat de gebruiker zijn gebruikersnaam en wachtwoord invoert.

Raadpleeg de *Netwerkhandleiding* voor meer informatie over LDAP-authenticatie.

### De vergrendeling voor LDAP-authenticatie in-/uitschakelen

---

- 1 Start de webbrowser.
- 2 Voer op de adresbalk van uw browser het IP-adres van uw machine in (of de naam van de printserver).  
Bijvoorbeeld: `http://192.168.1.2/`  
U kunt het LCD-scherm van de machine gebruiken om het IP-adres ervan te vinden.
- 3 Klik op **Beheerder**.
- 4 Klik op **Functie gebruikersbeperking**.
- 5 Selecteer **LDAP-authenticatie** of **Uit**.
- 6 Klik op **Indienen**.

## Geschikte documenten

### OPMERKING

Plaats geen documenten met pagina's van verschillende diktes of kwaliteit.

### Standaardpapier

Lengte	51 mm tot 297 mm	
Breedte	51 mm tot 215,9 mm	
Gewicht <sup>*1</sup>	27 g/m <sup>2</sup> tot 413 g/m <sup>2</sup>	
Dikte	0,05 mm tot 0,26 mm Gebruik het hulpblad als u dunnere documenten wilt scannen.	
Maximumaantal pagina's	Max. 50 pagina's en minder dan 5 mm	
Standaardpapierformaat	A4	210 mm × 297 mm
	A5	148 mm × 210 mm
	A6	105 mm × 148 mm
	A7	74 mm × 105 mm
	A8	52 mm × 74 mm
	B5	182 mm × 257 mm
	B6	128 mm × 182 mm
	B7	91 mm × 128 mm
	B8	64 mm × 91 mm
	Legal	215,9 mm × 355,6 mm
	Mexicaans Legal	215,9 mm × 339,9 mm
	India Legal	215 mm × 345 mm
	Letter	215,9 mm × 279,4 mm

<sup>\*1</sup> Voor de beste prestaties adviseren we het gebruik van een hulpblad voor documenten tussen 27 g/m<sup>2</sup> en 39 g/m<sup>2</sup>.

### Dik papier

Lengte	51 mm tot 297 mm
Breedte	51 mm tot 215,9 mm
Gewicht	210 g/m <sup>2</sup> tot 413 g/m <sup>2</sup>
Dikte	0,26 mm tot 0,5 mm
Maximumaantal pagina's	Minder dan 5 mm

## Lang papier

Lengte	297 mm tot 355,6 mm
Breedte	51 mm tot 215,9 mm
Gewicht	40 g/m <sup>2</sup> tot 209 g/m <sup>2</sup>
Dikte	0,06 mm tot 0,26 mm Gebruik het hulpblad als u dunnere documenten wilt scannen.
Maximumaantal pagina's	Max. 40 pagina's en minder dan 4 mm

### OPMERKING

- Selecteer voor het scannen van een document van 355,6 mm tot 5 000 mm **Lang papier** als **Scanformaat** of **Documentgrootte** in het dialoogvenster voor de instellingen.
- De maximale lengte verschilt afhankelijk van de resolutie en de bestandsindeling tijdens het scannen.

## Plastic kaart

Formaat (ISO)	85,6 mm × 54,0 mm
Materiaal	Plastic (PET)
Type	Plastic kaarten, zoals een rijbewijs of klantenkaart
Dikte	Max. 1,4 mm
Maximumaantal pagina's	Max. 5 kaarten en minder dan 5,0 mm

### OPMERKING

Een plastic kaart kan worden gescand en op uw computer worden opgeslagen als een afbeeldingsbestand. Schakel het selectievakje **Modus plastic kaarten** in het dialoogvenster met instellingen in.

## Hulpblad

Dikte	Een totale dikte van niet meer dan 0,6 mm (één document van 0,3 mm plus het hulpblad)
Maximumaantal pagina's	1 pagina

### OPMERKING

Een hulpblad kan worden gebruikt wanneer de gescande afbeelding op uw computer wordt opgeslagen. Het hulpblad kan niet worden gebruikt wanneer gescand wordt naar een USB-stick. Schakel het selectievakje **Modus hulpblad** in het dialoogvenster met de instellingen in.

## Ongeschikte documenten

De volgende typen documenten worden mogelijk niet goed gescand:

- Documenten met een vel carbonpapier
- Documenten die met potlood zijn geschreven
- Documenten die niet overal even dik zijn, zoals enveloppen
- Documenten met grote kreukels of krullen
- Documenten die calqueerpapier gebruiken
- Documenten die gecacheerd papier gebruiken
- Foto's (fotopapier)
- Documenten die zijn afgedrukt op geperforeerd papier
- Documenten die zijn afgedrukt op papier met een ongebruikelijke vorm (niet vierkant of rechthoekig)
- Documenten waaraan foto's, notities of stickers zijn gehecht
- Documenten die carbonvrij papier gebruiken
- Documenten die losse vellen papier gebruiken of papier met gaten erin
- Documenten met paperclips of nietjes
- Documenten waarvan de inkt nog nat is
- Stoffen, metalen vellen, of vellen van een overheadprojector
- Glossy of reflecterende media
- Documenten die dikker zijn dan aanbevolen

### **BELANGRIJK**

---

- Carbonvrij papier bevat chemische substanties die de rollen kunnen beschadigen (bijvoorbeeld de invoerrol). Reinig de keerrol en de invoerrol als het papier regelmatig vastloopt. (Zie *De scanner en de rollen reinigen* op pagina 213.) De gebruiksduur van de keerrol en de invoerrol kan korter zijn in vergelijking met het scannen van papier dat hout bevat.
  - Tijdens het scannen van papier op basis van hout, kan de gebruiksduur van de keerrol en de invoerrol korter zijn in vergelijking met het scannen van houtvrij papier.
  - De keerrol en de invoerrol kunnen beschadigd raken als een foto of sticker op het document tijdens het scannen met deze onderdelen in contact komt.
  - Het oppervlak van het document kan beschadigd raken wanneer glanzend papier gescand wordt, zoals dat van foto's.
  - De schade die veroorzaakt wordt door met uw Brother-machine onacceptabele documenten te scannen, kan mogelijk niet op de garantie verhaald worden.
-

## Invoercapaciteit

Het aantal vellen dat in de papiergeleiders geplaatst kan worden, wordt bepaald door het papierformaat en het gewicht van het papier. Zie onderstaande grafiek.

2

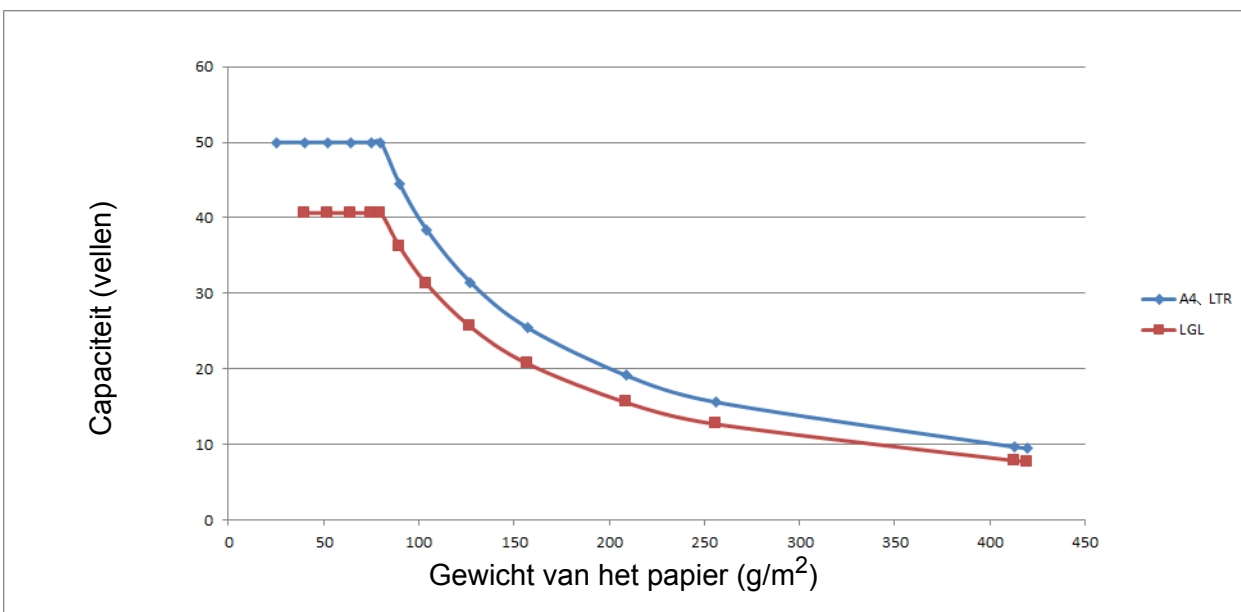

Capaciteit (vellen) vs Papiersoort

Eenheid	Papiersoort	25	40	52	64	75	80	90	104	127	157	209	256	413
Capaciteit (vellen)	A4, LTR	50	50	50	50	50	50	44	38	31	25	19	16	10
	LGL	-	41	41	41	41	41	36	31	26	21	16	13	8

## Gedeelte dat niet geperforeerd mag zijn

Er kan een fout optreden als uw document ponsgaten heeft in het blauw weergegeven deel in de volgende afbeelding:

2

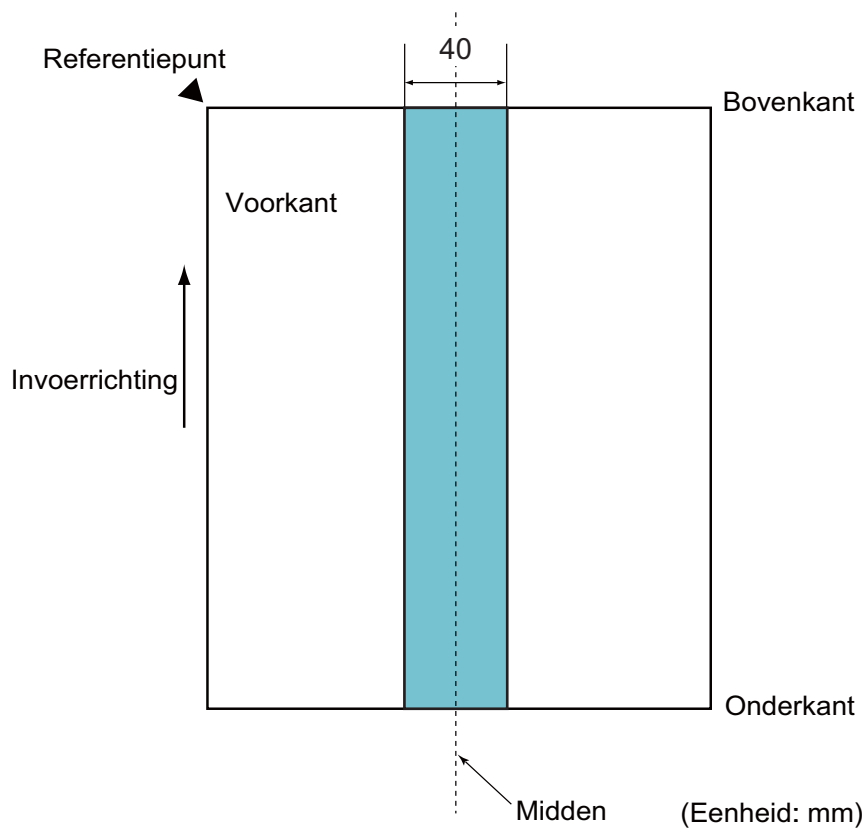

### OPMERKING

Bovenstaande voorwaarde is van toepassing wanneer het document op het midden van de invoerrol wordt geplaatst.



## Conditie voor Detectie multi-invoer

---

Multi-invoer is een fout waarbij twee of meer vellen tegelijkertijd door de ADF worden ingevoerd. Er is ook sprake van multi-invoer wanneer een afwijkende documentlengte gedetecteerd wordt.

Detectie van multi-invoer vindt plaats met controle van elkaar overlappende documenten, de lengte van documenten, of de combinatie van beide methoden. De volgende voorwaarden zijn vereist voor een accurate detectie.

### ■ Detectie door overlapping

- Plaats documenten van hetzelfde papiergewicht in de papiergeleiders.
- Geschikt papiergewicht: tussen 27 g/m<sup>2</sup> en 413 g/m<sup>2</sup>.
- Pons geen gaten binnen 40 mm van het midden van het document.
- Bevestig geen andere documenten binnen 40 mm van het midden van het document.

## OPMERKING

---

- De voorwaarde is van toepassing wanneer het document op het midden van de invoerrol wordt geplaatst.
- Wanneer u detectie op overlapping gebruikt, leidt het scannen van dikke documenten, zoals plastic kaarten, onterecht tot detectie van multi-invoer.

Schakel daarom de functie Detectie multi-invoer uit om dergelijke documenten goed te scannen.

---

## Een set documenten met onderling afwijkende kenmerken scannen

---

De volgende voorwaarden zijn van toepassing bij het scannen van documenten met onderling afwijkende kenmerken, zoals papiergewicht, wrijvingscoëfficiënt of papierformaat.

Voer eerst een test uit met een paar vellen om te controleren of de documenten gescand kunnen worden.

### ■ Richting van het papier

Plaats het papier met de vezel parallel aan de invoerriem.

### ■ Gewicht van het papier

Alleen papier met een gewicht tussen 40 g/m<sup>2</sup> en 413 g/m<sup>2</sup> kan worden gebruikt.

### ■ Wrijvingscoëfficiënt

We adviseren om dezelfde papiersoort van dezelfde fabrikant te gebruiken.

Wanneer papiersoorten van verschillende fabrikanten/merken gemengd worden, dan is dat van invloed op de invoerprestaties omdat het verschil in wrijvingscoëfficiënt toeneemt.

We adviseren het gebruik van papier met een wrijvingscoëfficiënt tussen 0,35 en 0,60 (referentiewaarde voor wrijvingscoëfficiënt van papier).

### ■ Positie van het document

Gebruik papierformaten die passen bij de 39 mm breedte van de invoerrol in het midden.

### ■ Papierformaat

Wanneer u een set documenten met onderling afwijkende papierformaten scant, kunnen problemen ontstaan als documenten niet recht worden ingevoerd, bijvoorbeeld vastlopen of ontbrekende delen in de afbeelding.

We adviseren om de documenten grondig te controleren voordat u ze scant en ook achteraf te controleren of het document wel goed recht gescand is.

## **BELANGRIJK**

---

Als u een set documenten met onderling afwijkende papierformaten scant, zullen documenten sneller scheeftrekken omdat de papiergeleiders niet met elk vel contact maken.

---

### ■ Documenten die niet gescand kunnen worden in een set documenten met onderling afwijkende kenmerken

De volgende soorten documenten kunnen niet in één set gescand worden:

- Carbonvrij papier
- Briefpapier
- Geperforeerde documenten
- Thermisch papier
- Papier met achterkant van carbon
- OHP-film
- Overtrekpapier
- Synthetisch papier

## **BELANGRIJK**

---

De volgende typen documenten worden mogelijk niet goed gescand:

- Verbogen of beschadigde documenten
  - Dun papier (minder dan 40 g/m<sup>2</sup>)
-

## Aanbevelingen voor hulpbladen

- Documenten met een vel carbonpapier
- Documenten die met potlood zijn geschreven
- Documenten smaller dan 51 mm
- Documenten korter dan 70 mm
- Pagina's dunner dan 0,08 mm
- Documenten die niet overal even dik zijn, zoals enveloppen
- Documenten met grote kreukels of krullen
- Verbogen of beschadigde documenten
- Documenten die calqueerpapier gebruiken
- Documenten die gecacheerd papier gebruiken
- Foto's (fotopapier)
- Documenten die zijn afgedrukt op geperforeerd papier
- Documenten die zijn afgedrukt op papier met een ongebruikelijke vorm (niet vierkant of rechthoekig)
- Documenten waarop foto's, notitieblaadjes of stickers zijn geplakt
- Documenten die carbonvrij papier gebruiken
- Documenten die losse vellen papier gebruiken of papier met gaten erin

### **⚠ VOORZICHTIG**

Raak de rand van het hulpblad niet met uw hand of vingers aan om snijwonden te voorkomen.

### **BELANGRIJK**

- Leg het hulpblad niet in direct zonlicht of op een plek waar het wordt blootgesteld aan hoge temperaturen of een hoge relatieve luchtvochtigheid. Het blad kan hierdoor kromtrekken.
- Buig het hulpblad niet en trek er niet aan om te voorkomen dat het beschadigd raakt. Gebruik een hulpblad niet wanneer het beschadigd is. Dit kan leiden tot incorrecte scanresultaten.

### **BELANGRIJK**

- Plaats het hulpblad niet ondersteboven. Hierdoor kunnen documenten vastlopen. Raadpleeg voor meer informatie de instructies die op het hulpblad zelf zijn afgedrukt of raadpleeg *Documenten plaatsen* op pagina 61.
- Plaats niet meerdere kleine documenten tegelijk in het hulpblad. Hierdoor kunnen documenten vastlopen. Plaats altijd maar één document in het hulpblad.
- Schrijf niet op het hulpblad zelf omdat dit mogelijk op gescande documenten zichtbaar is. Wrijf het hulpblad met een droge doek schoon als het vuil is.
- Laat documenten niet gedurende langere tijd in het hulpblad zitten, omdat ze dan kunnen afgeven op het hulpblad.

De schade die veroorzaakt wordt door met uw Brother-machine onacceptabele documenten te scannen, kan mogelijk niet op de garantie verhaald worden.

# 3

## Scannen voorbereiden

### Uw scanner gereed maken

Trek de uitvoerlade en de verlengde, automatische documentinvoer uit de machine. Breng de uitvoerlade voorzichtig in positie. Als de uitvoerlade ook maar iets langer is dan de documentgrootte, blijft de oorspronkelijke volgorde van pagina's mogelijk niet behouden wanneer ze de scanner verlaten.

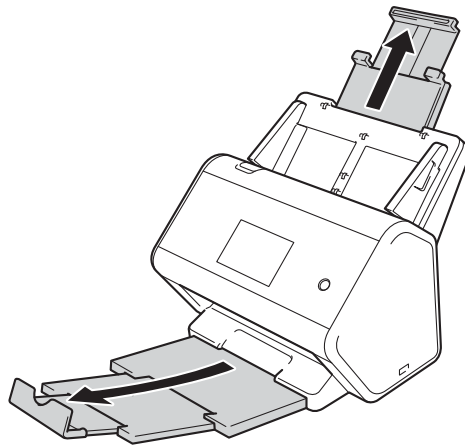

## Documenten plaatsen

De automatische documentinvoer (ADF) kan maximaal 50 pagina's bevatten en voert elk vel afzonderlijk in. Gebruik papier met een gewicht van 80 g/m<sup>2</sup> en waaier de stapel altijd los voordat u het papier in de ADF (automatische documentinvoer) plaatst.

### BELANGRIJK

- Zorg ervoor dat documenten die inkt of correctievloeistof bevatten, volkomen droog zijn.
- Trek NIET aan het document als het wordt ingevoerd.
- Gebruik GEEN papier dat is omgekruld, gekreukeld, gevouwen, gescheurd, of geniet, of dat is vastgemaakt met paperclips, lijm of plakband.
- Gebruik GEEN karton of stof.

3

## Documenten met een standaardformaat

- 1 Stel de papiergeleiders ① in op de breedte van uw document.

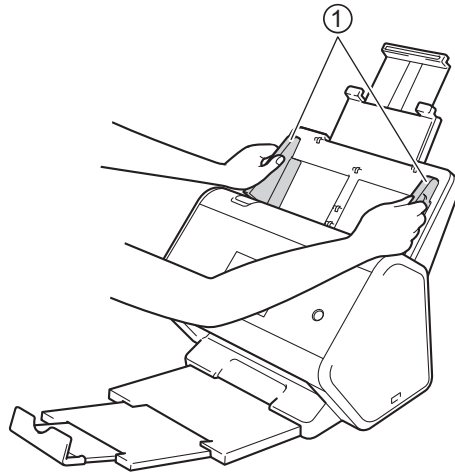

- 2 Waaier de pagina's een aantal keren uit aan de lange en korte kant.

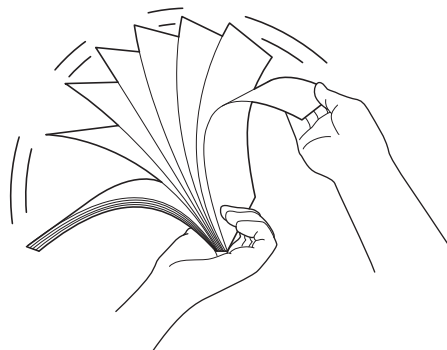

- 3 Lijn de randen van de pagina's uit.

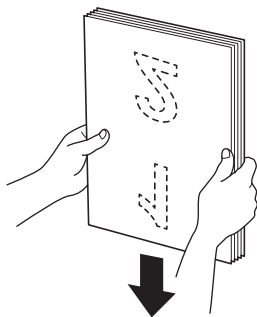

- 4 Plaats de pagina's met de **bedrukte zijde omlaag, de bovenrand eerst**, in de ADF (automatische documentinvoer) tussen de geleiders tot u voelt dat ze de binnenkant van de machine raken. Voer dunne pagina's langzaam en voorzichtig in om te voorkomen dat de rand wordt omgevouwen.

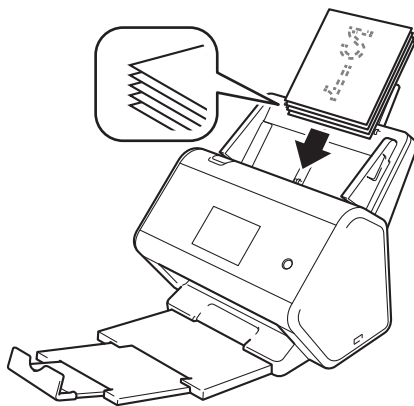

## Visitekaartjes

- 1 Stel de papiergeleiders ① in op de breedte van uw document.

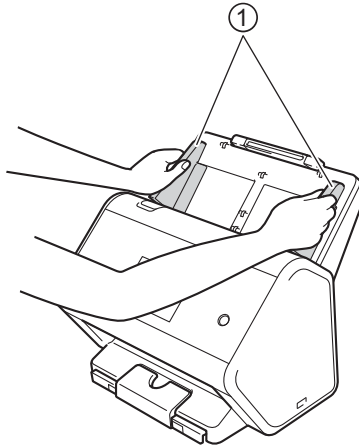

- 2 Trek de uitvoerlade naar buiten totdat u het gegraveerde merkteken van de kaart ziet.

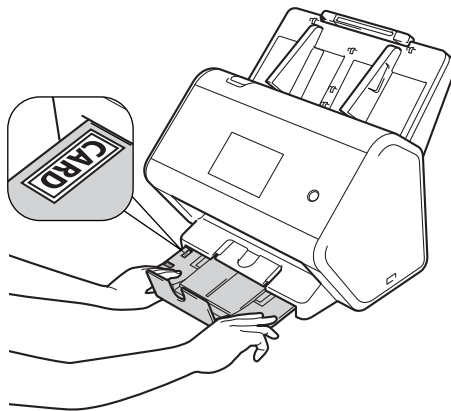

- 3 Plaats uw kaart met de **bedrukte zijde omlaag, de bovenrand eerst**, in de ADF (automatische documentinvoer) tussen de geleiders tot u voelt dat de kaart de binnenkant van de machine raakt.

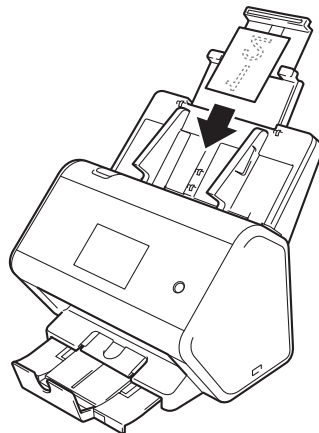

## OPMERKING

---

- U kunt maximaal 25 visitekaartjes per keer plaatsen (totale dikte minder dan 5,0 mm).
-



## Plastic kaarten

- 1 Stel de papiergeleiders ① in op de breedte van uw document.

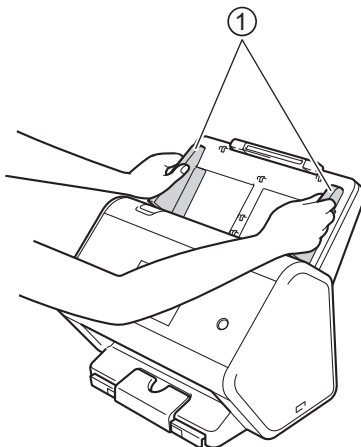

- 2 Plaats uw kaart met de **bedrukte zijde omlaag, de bovenrand eerst**, in de ADF (automatische documentinvoer) tussen de geleiders tot u voelt dat de kaart de binnenkant van de machine raakt.

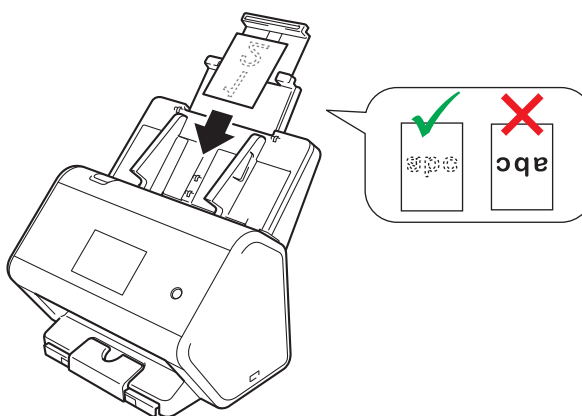

### OPMERKING

- U kunt maximaal vijf plastic kaartjes per keer plaatsen (totale dikte minder dan 5,0 mm).
- Tijdens het scannen kunnen bepaalde typen plastic kaarten krassen oplopen.
- Onbuigzame kaartjes worden mogelijk niet goed ingevoerd.
- Als het oppervlak van het kaartje vies is met vette afdrucken (bijvoorbeeld vingerafdrukken) of vergelijkbaar, maak het kaartje dan schoon voordat u het scant.
- Bij het scannen van plastic kaartjes kan onterecht detectie van multi-invoer optreden. Schakel daarom de functie Detectie multi-invoer uit om dergelijke documenten goed te scannen.

## Documenten langer dan standaardgrootte

Zorg ervoor dat documenten die inkt of correctievloeistof bevatten, volkomen droog zijn.

- 1 Stel de papiergeleiders ① in op de breedte van uw document.

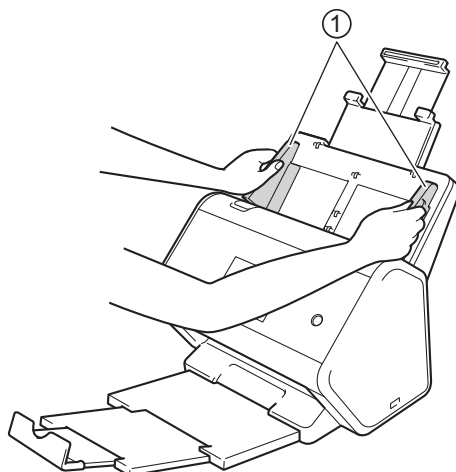

- 2 Plaats uw document met de **bedrukte zijde omlaag, de bovenrand eerst**, in de ADF (automatische documentinvoer) tussen de geleiders tot u voelt dat het document de binnenkant van de machine raakt.

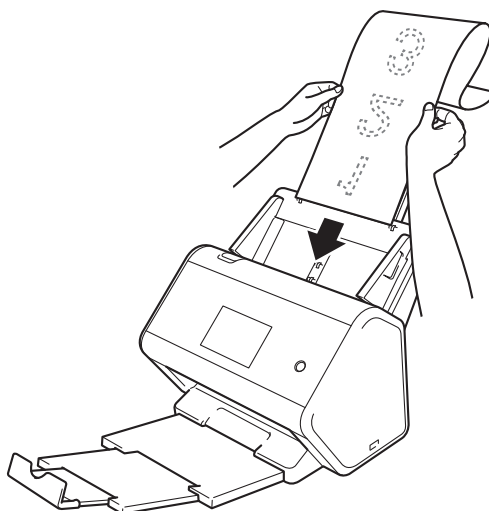

### OPMERKING

- Laad niet meer dan één document per keer.
- Ondersteun het document met uw hand als het langer is dan de verlengde ADF.

## Niet op papier van standaardgrootte afgedrukte documenten

Zorg ervoor dat documenten die inkt of correctievloeistof bevatten, volkomen droog zijn.

- 1 Vouw uw document in tweeën en plaats het document in het hulpblad.

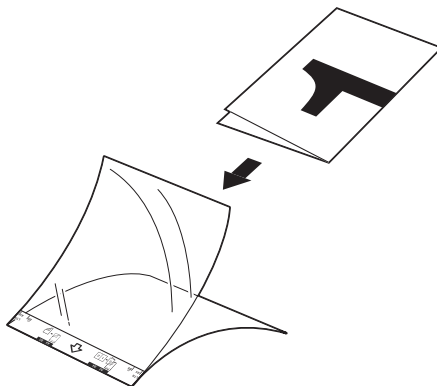

### OPMERKING

Plaats het document in het midden van het hulpblad en lijn de bovenzijde van het document uit met de bovenzijde van het hulpblad.

- 2 Stel de papiergeleiders ① in op de breedte van het hulpblad.

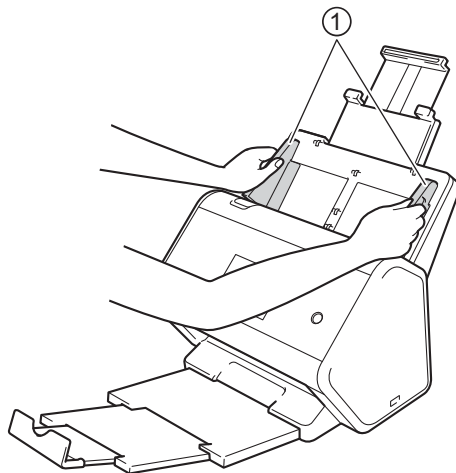

- 3 Plaats het hulpblad tussen de geleiders in de ADF (automatische documentinvoer) totdat u voelt dat het hulpblad de binnenkant van de machine raakt.

## OPMERKING

Om de witte ruimte in het midden van een gescande pagina te verkleinen, plaatst u de gevouwen rand van het originele document zo dicht mogelijk bij de zijkant van het hulpblad.

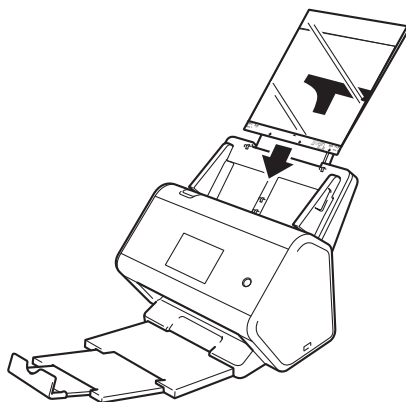

## Documenten met tegenoverliggende pagina's

Volg de stappen onder *Niet op papier van standaardgrootte afgedrukte documenten* op pagina 67.

## Bonnen, knipsels, foto's en andere belangrijke documenten

Zorg ervoor dat documenten die inkt of correctievloeistof bevatten, volkomen droog zijn.

- 1 Plaats het document in het hulpblad.

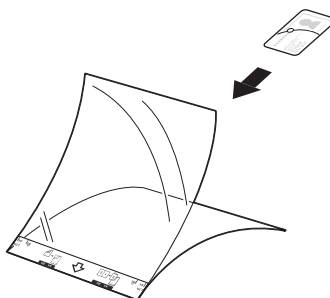

## OPMERKING

- Plaats het document in het midden van het hulpblad en lijn de bovenzijde van het document uit met de bovenzijde van het hulpblad.
- Als de bon langer is dan het hulpblad, kunt u de bon op twee plaatsen dubbelvouwen, zodat het overlapt wanneer u de bon in het hulpblad plaatst.

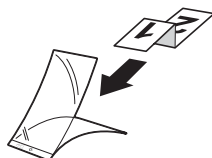

- 2 Stel de papiergeleiders ① in op de breedte van het hulpblad.

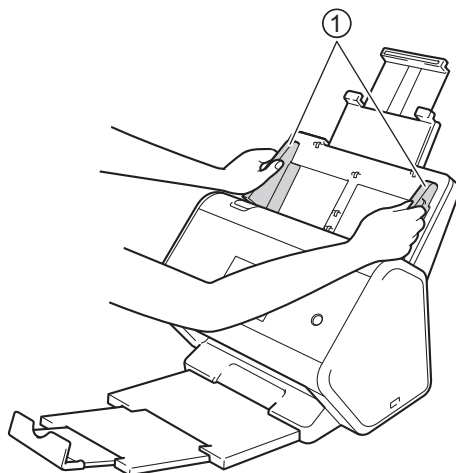

- 3 Plaats het hulpblad tussen de geleiders in de ADF (automatische documentinvoer) totdat u voelt dat het hulpblad de binnenkant van de machine raakt.

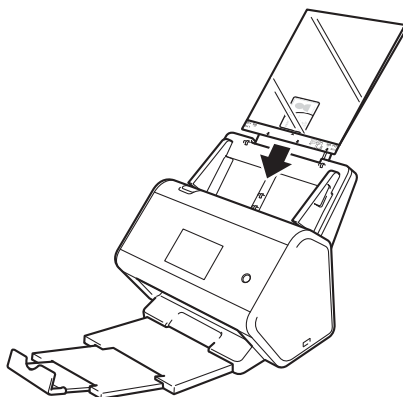

# Het netwerk voorbereiden om met de computer te scannen

## Voordat u gaat scannen

Controleer het volgende voordat u gaat scannen:

- Het scannerstuurprogramma is geïnstalleerd volgens de instructies in de *Installatiehandleiding*.
- Zorg voor een intacte interfacekabel als uw Brother-machine via een netwerkkabel is aangesloten.

## Voordat u gaat netwerkscannen

### Netwerkllicentie (Windows®)

---

Dit product bevat een computerlicentie voor maximaal twee gebruikers.

Deze licentie ondersteunt de installatie van het scannerstuurprogramma inclusief Nuance™ PaperPort™ 14SE op maximaal twee computers in het netwerk.

### Netwerkscannen voor Windows® instellen

---

Voer de onderstaande instructies uit als u een andere machine gebruikt dan de machine die tijdens de installatie van het scannerstuurprogramma op uw computer is geregistreerd.

1 Voer een van de volgende handelingen uit:

- Windows® 7, Windows® 8, Windows® 8.1 en Windows® 10

Klik op uw bureaublad op  (**Brother Utilities**) en selecteer in de vervolgkeuzelijst de naam van uw model (als uw model nog niet geselecteerd is). Klik in de navigatiebalk links op **Scannen** en klik vervolgens op **Scanners en camera's**.

- Windows® XP, Windows Vista®

Open het menu  (**Start**), selecteer **Configuratiescherm** > klik op **Scanners en camera's**.

2 Voer een van de volgende handelingen uit:

- Windows® XP

Klik met de rechtermuisknop op het pictogram van het scanapparaat en selecteer **Eigenschappen**.

Het dialoogvenster Eigenschappen netwerkscanner wordt weergegeven.

- Windows Vista®, Windows® 7, Windows® 8, Windows® 8.1 en Windows® 10

Klik op de knop **Eigenschappen**.

## OPMERKING

(Windows Vista®, Windows® 7, Windows® 8, Windows® 8.1 en Windows® 10)

Ga als volgt te werk als het scherm **Gebruikersaccountbeheer** wordt weergegeven:

- Voor gebruikers met beheerderrechten: klik op **Doorgaan** of **Ja**.



- Voor gebruikers zonder beheerderrechten: voer het beheerderswachtwoord in en klik op **OK** of **Ja**.



Het netwerk voorbereiden om met de computer te scannen

- 3 Klik op de tab **Netwerk instellingen** en kies de juiste verbindingmethode.

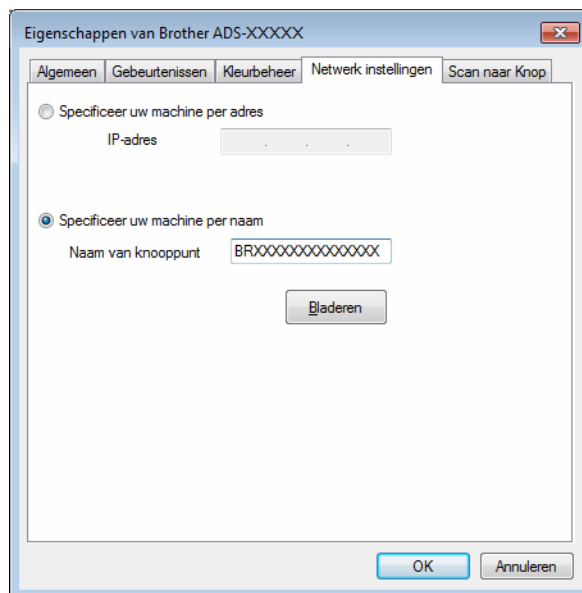

### Specificeer uw machine per adres

Voer het IP-adres van de machine in bij **IP-adres** en klik op **Toepassen** of **OK**.

### Specificeer uw machine per naam

- 1 Voer de knooppuntnaam van de machine in bij **Naam van knooppunt**, of klik op **Bladeren** en selecteer de machine die u wilt gebruiken.
- 2 Klik op **OK**.

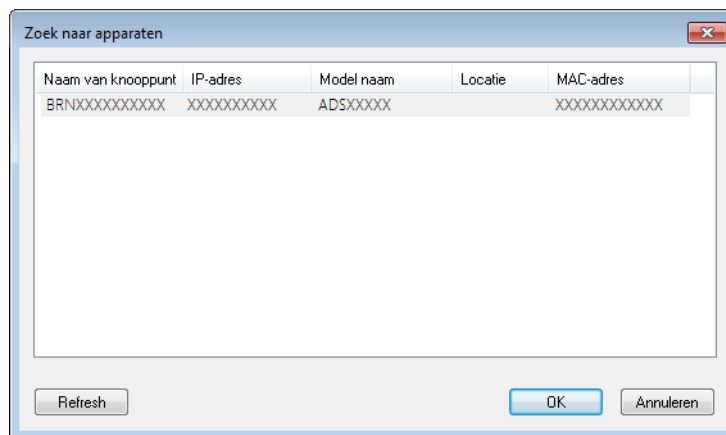



Het netwerk voorbereiden om met de computer te scannen

- 4 Klik op de tab **Scan naar Knop** en voer de naam van uw computer in in het veld **Display naam**. Op het touchscreen van de machine wordt de door u ingevoerde naam weergegeven. De standaardinstelling is de naam van uw computer. U kunt elke gewenste naam invullen.

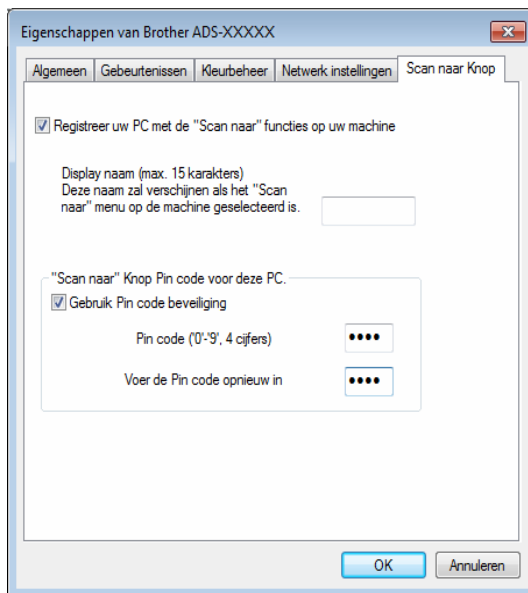

- 5 (ADS-2800W/ADS-3600W)  
Als u wilt voorkomen dat u ongewenste documenten ontvangt, kunt u een viercijferige pincode invoeren in de velden **Pin code** en **Voer de Pin code opnieuw in**.  
Als u scangegevens naar een computer verstuurt die met een pincode beveiligd is, verschijnt op het touchscreen van de machine de instructie om de pincode in te voeren voordat het document kan worden gescand en naar de computer kan worden verstuurd.

## Netwerkscannen voor Macintosh instellen

---

Als u de stappen voor netwerkinstallatie hebt gevolgd in de *Installatiehandleiding*, is uw Brother-machine automatisch aan uw netwerk toegevoegd.

U kunt de machine alleen als netwerkscanner gebruiken als die een TCP-/IP-adres heeft. U kunt de adresinstellingen instellen of wijzigen op het bedieningspaneel.

(Brother iPrint&Scan)

- 1 Klik in de menubalk **Finder** op **Ga > Programma's** en dubbelklik op het pictogram Brother iPrint&Scan.
- 2 Het venster van Brother iPrint&Scan wordt weergegeven.
- 3 Klik op de knop **Selecteer uw apparaat** en volg de instructies op het scherm om het netwerkapparaat opnieuw te selecteren.

(TWAIN-stuurprogramma)

- 1 Klik in de menubalk **Finder** op **Ga > Programma's > Brother** en dubbelklik op het pictogram Device Selector.
- 2 Het venster Device Selector wordt weergegeven.
- 3 Selecteer het netwerkapparaat opnieuw, controleer of **Status** op **Stand-by** staat en klik op **OK**.

## Het hulpprogramma BRAdmin starten

---

Als u BRAdmin Light of BRAdmin Professional 3<sup>1</sup> hebt geïnstalleerd, kunt u met de knop **BRAdmin** het hulpprogramma BRAdmin Light of BRAdmin Professional 3<sup>1</sup> openen.

BRAdmin Light is een hulpprogramma voor de voorbereidende installatie van Brother-apparaten met een netwerkverbinding. Met het hulpprogramma kunt u ook zoeken naar Brother-producten in een TCP/IP-omgeving, de status daarvan weergeven, en standaard netwerkinstellingen, zoals het IP-adres, configureren. Raadpleeg de *Netwerkhandleiding* voor informatie over het installeren van BRAdmin Light vanaf de meegeleverde installatieschijf.

Als u een meer geavanceerd scannerbeheer nodig hebt, kunt u de nieuwste versie van het hulpprogramma BRAdmin Professional 3<sup>1</sup> gebruiken, die u kunt downloaden via [support.brother.com](http://support.brother.com)

- 1 Klik op het pictogram  (ControlCenter4) in het systeemvak van de Taakbalk en kies vervolgens **Open** in het menu.  
Het venster van **ControlCenter4** wordt weergegeven.
- 2 Klik op de tab **Apparaatinstellingen**.
- 3 Klik op **BRAdmin**. Het dialoogvenster van het hulpprogramma BRAdmin Light of BRAdmin Professional 3<sup>1</sup> wordt weergegeven.

### OPMERKING

---

(Alleen Windows®)

Als u zowel BRAdmin Light als BRAdmin Professional hebt geïnstalleerd, wordt in ControlCenter4 BRAdmin Professional 3 gestart.

<sup>1</sup> Alleen Windows®.

# 5

## Voordat u gaat scannen

U kunt de volgende methodes gebruiken om te scannen:

- Met behulp van uw computer
- Met behulp van het bedieningspaneel van uw machine

De beschikbare instellingen verschillen per geselecteerde methode. Zie de tabel in de *Appendix* op pagina 271 voor de instellingen die voor elke methode beschikbaar zijn.

## De gebruikersinterface van ControlCenter4 wijzigen (Windows®)

ControlCenter4 is een software-hulpprogramma voor snelle en eenvoudige toegang tot de meest gebruikte applicaties. Met ControlCenter4 hoeft u specifieke applicaties niet meer handmatig te starten.

Met ControlCenter4 beheert u tevens de instellingen voor de knop  (voor ADS-2400N / ADS-3000N), of de knop *naar computer* (voor ADS-2800W / ADS-3600W) op uw Brother-machine. Raadpleeg *Instellingen wijzigen voor Scannen naar pc (Windows®)* op pagina 191 voor informatie over het configureren van de instellingen op de machine.

ControlCenter4 heeft twee besturingsmodi: **Startmodus** en **Geavanceerde modus**. U kunt de modus op elk gewenst moment wijzigen.

### ■ Startmodus

In deze modus hebt u snel toegang tot de hoofdfuncties van uw machine.

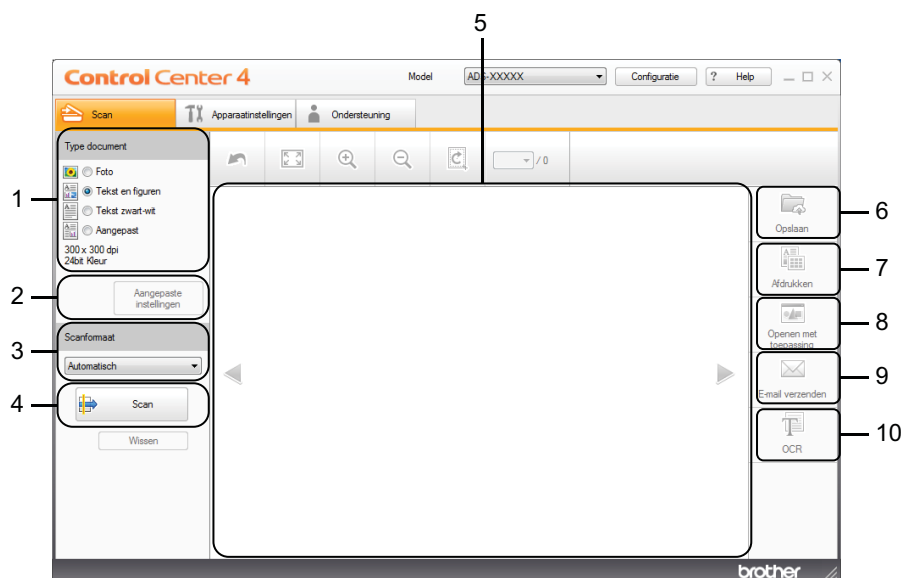

#### 1 Optie Type document

Hiermee selecteert u een type document.

#### 2 Knop Aangepaste instellingen

Hiermee configureert u scaninstellingen.

#### 3 Vervolgkeuzelijst Scanformaat

Hiermee selecteert u een Scanformaat.

#### 4 Knop Scan

Starten met scannen.

#### 5 Image viewer

In dit deel wordt een gescande afbeelding weergegeven.

## 6 Knop Opslaan

Hiermee slaat u een gescande afbeelding op in een map op uw vaste schijf of uploadt u deze naar SharePoint in een van de bestandsindelingen in de lijst met bestandstypen.

## 7 Knop Afdrukken

Hiermee drukt u het gescande document af op uw printer.

## 8 Knop Openen met toepassing

Hiermee scant u een afbeelding rechtstreeks naar uw programma voor grafische beeldbewerking.

## 9 Knop E-mail verzenden

Hiermee scant u een document naar uw standaard e-mailapplicatie.

## 10 Knop OCR

Hiermee scant u een document en converteert u het naar tekst.

### ■ Geavanceerde modus

In deze modus hebt u meer controle over de details van de functies van uw machine. U kunt ook het scannen met één toets aanpassen aan uw wensen.

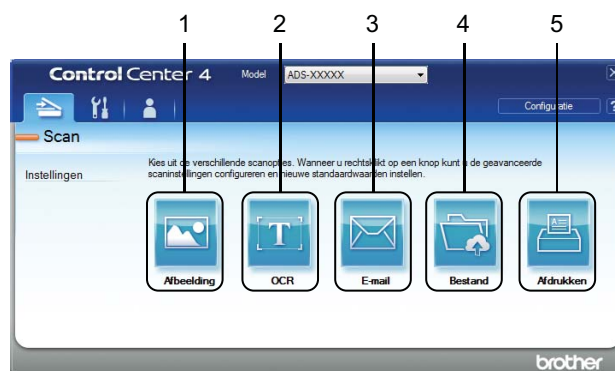

### 1 Knop Afbeelding

Hiermee scant u een document rechtstreeks naar een image viewer/bewerkingstoepassing.

### 2 Knop OCR

Hiermee scant u een document en converteert u het naar tekst.

### 3 Knop E-mail

Hiermee scant u een document naar uw standaard e-mailapplicatie.

### 4 Knop Bestand

Hiermee slaat u een gescande afbeelding op in een map op uw vaste schijf of uploadt u deze naar SharePoint in een van de bestandsindelingen in de lijst met bestandstypen.

### 5 Knop Afdrukken

Hiermee drukt u het gescande document af op uw printer.

Doe het volgende om te wijzigen in welke modus ControlCenter4 wordt gestart:

- 1 Klik op het pictogram  (ControlCenter4) in het systeemvak van de Taakbalk en kies vervolgens **Open** in het menu.  
Het venster van **ControlCenter4** wordt weergegeven.

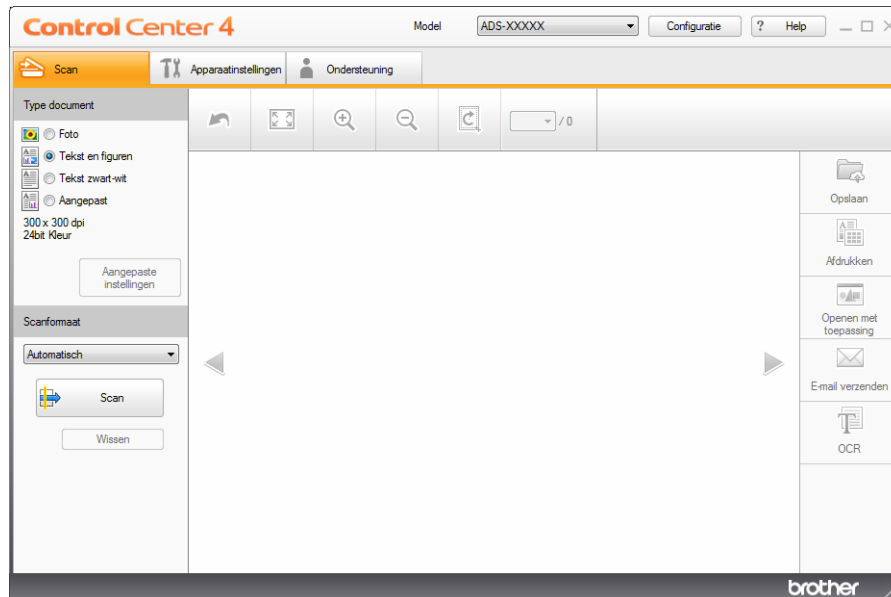

## OPMERKING

Klik op uw bureaublad op  (**Brother Utilities**), en selecteer in de vervolgkeuzelijst de naam van uw model (als uw model nog niet geselecteerd is) als het pictogram  niet in het systeemvak wordt weergegeven. Klik in de navigatiebalk links op **Scannen** en vervolgens op **ControlCenter4**.

- 2 Klik op **Configuratie** en selecteer **Modus selecteren**.
- 3 Selecteer **Startmodus** of **Geavanceerde modus** en klik op **OK**.

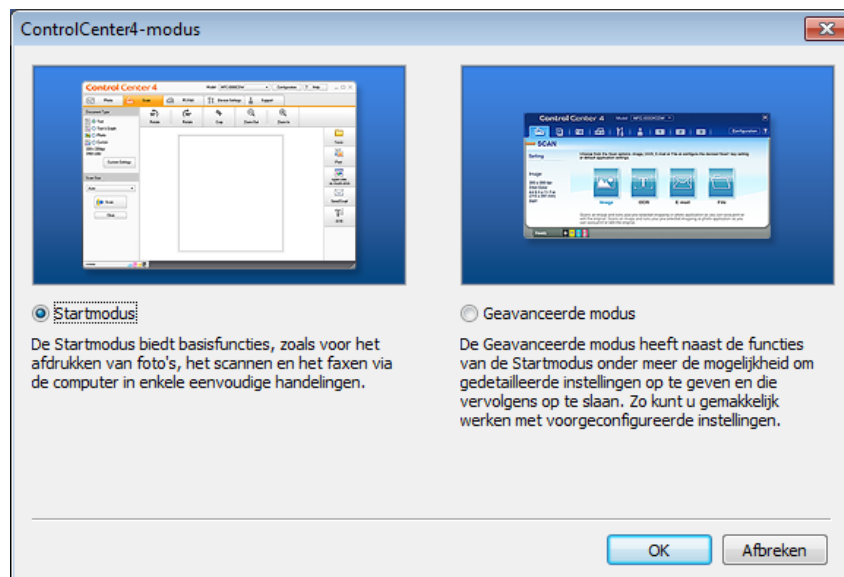





## Scannen met ControlCenter4 in de Startmodus (Windows®)

Er zijn vijf scanopties: **Opslaan**, **Afdrukken**, **Openen met toepassing**, **E-mail verzenden** en **OCR**.

In dit gedeelte wordt een korte beschrijving gegeven van het tabblad **Scan**. Klik voor meer informatie over elke functie op  (**Help**).

### Basisscan



---

- 1 Selecteer een optie voor **Type document** en **Scanformaat** voor uw document.
- 2 Klik op  (**Scan**).
- 3 Controleer en bewerk (indien nodig) de gescande afbeelding in de image viewer.
- 4 Klik op een van de volgende opties:
  - Voor  (**Opslaan**)  
Selecteer de **Doelmap** en andere instellingen. Klik op **OK**.  
De afbeelding wordt nu opgeslagen in de door u geselecteerde map.
  - Voor  (**Afdrukken**)  
Selecteer uw printer in de vervolgkeuzelijst, configureer de printerinstellingen en klik daarna op **OK**.  
Het gescande document wordt afgedrukt.
  - Voor  (**Openen met toepassing**)  
Selecteer de applicatie in de vervolgkeuzelijst en klik op **OK**.  
De afbeelding wordt weergegeven in de door u geselecteerde applicatie.

### OPMERKING

---

Als u de applicatie Evernote op uw computer hebt geïnstalleerd, kunt u Evernote selecteren in de vervolgkeuzelijst en op **OK** klikken om de gescande gegevens rechtstreeks naar Evernote te uploaden.

- Voor  (**E-mail verzenden**)  
Configureer de instellingen van het bijgevoegde bestand en klik op **OK**.  
Uw standaard e-mailapplicatie geeft de afbeelding weer en voegt deze toe aan een nieuwe e-mail.
- Voor  (**OCR**)  
Configureer de OCR-instellingen en klik op **OK**.  
Het document met de geconverteerde tekstgegevens wordt geopend in de applicatie die u hebt geselecteerd.

## Documenten scannen met behulp van het hulpblad

- 1 Plaats uw document in het hulpblad en plaats vervolgens het hulpblad in de machine (zie *Bonnen, knipsels, foto's en andere belangrijke documenten* op pagina 68).

### OPMERKING

U mag maar één hulpblad per keer laden.

- 2 Klik op het pictogram  (ControlCenter4) in het systeemvak van de Taakbalk en kies vervolgens **Open** in het menu.  
Het venster van **ControlCenter4** wordt weergegeven.

### OPMERKING

Klik op uw bureaublad op  (**Brother Utilities**), en selecteer in de vervolgkeuzelijst de naam van uw model (als uw model nog niet geselecteerd is) als het pictogram  niet in het systeemvak wordt weergegeven. Klik in de navigatiebalk links op **Scannen** en vervolgens op **ControlCenter4**.

- 3 Klik op de tab **Scan**.

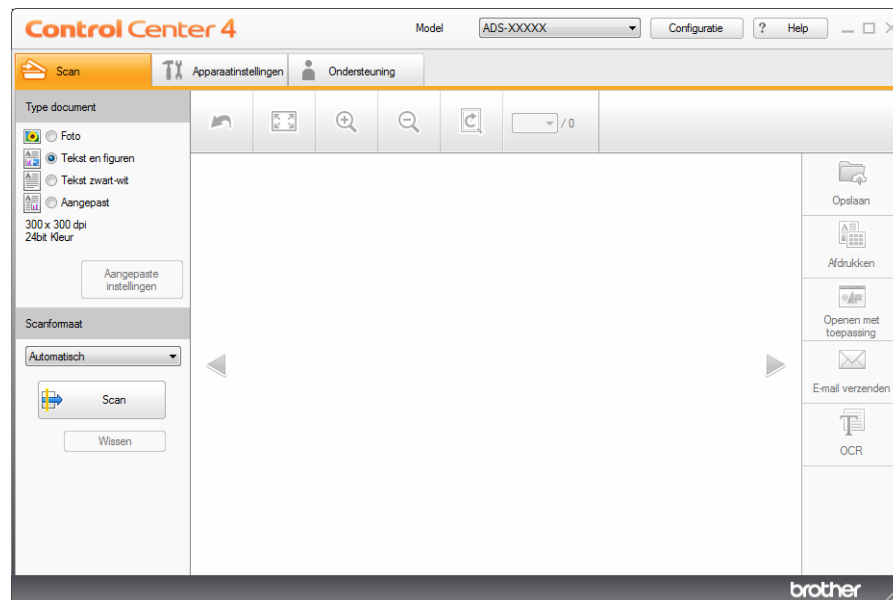





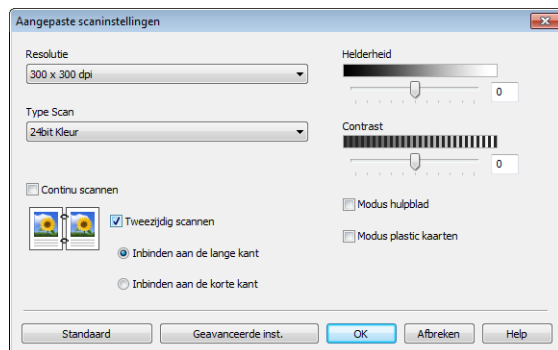

- 4 Selecteer **Aangepast** in de vervolgkeuzelijst **Type document** en klik vervolgens op de knop **Aangepaste instellingen**.  
Het dialoogvenster **Aangepaste scaninstellingen** verschijnt.



- 5 Schakel het selectievakje **Modus hulpblad** in.
- 6 Selecteer een scanformaat anders dan **Automatisch** in de vervolgkeuzelijst **Scanformaat**.
- 7 Configureer zo nodig andere instellingen (zie *Scaninstellingen wijzigen (ControlCenter4) (Windows®)* op pagina 99).
- 8 Klik op de knop  (**Scan**). De machine start met scannen; na het scannen wordt het dialoogvenster **Scannen voltooid** geopend met het aantal gescande pagina's. De gescande afbeelding wordt weergegeven in de image viewer.

## OPMERKING

Als het dialoogvenster **Scannen voltooid** niet verschijnt en u het aantal gescande pagina's wilt weergegeven, schakelt u het selectievakje **Scanresultaten weergeven** in bij **Geavanceerde inst.**

- 9 Voer een van de volgende handelingen uit:
- Klik op de knop  (**Opslaan**) om de gescande gegevens op te slaan. Zie *Basisscan* op pagina 79.
  - Klik op de knop  (**Afdrukken**) om de gescande gegevens af te drukken. Zie *Basisscan* op pagina 79.
  - Klik op de knop  (**Openen met toepassing**) om de gescande gegevens in een andere applicatie te openen. Zie *Basisscan* op pagina 79.
  - Klik op de knop  (**E-mail verzenden**) om de gescande gegevens aan een e-mail toe te voegen. Zie *Basisscan* op pagina 79.
  - Klik op de knop  (**OCR**) om te scannen naar een tekstbestand dat bewerkt kan worden. Zie *Basisscan* op pagina 79.

## Plastic kaarten scannen

- 1 Plaats een plastic kaart (zie *Plastic kaarten* op pagina 65).

### OPMERKING

Plaats maximaal vijf plastic kaarten per keer.

- 2 Klik op het pictogram  (ControlCenter4) in het systeemvak van de Taakbalk en kies vervolgens **Open** in het menu.  
Het venster van **ControlCenter4** wordt weergegeven.
- 3 Klik op de tab **Scan**.

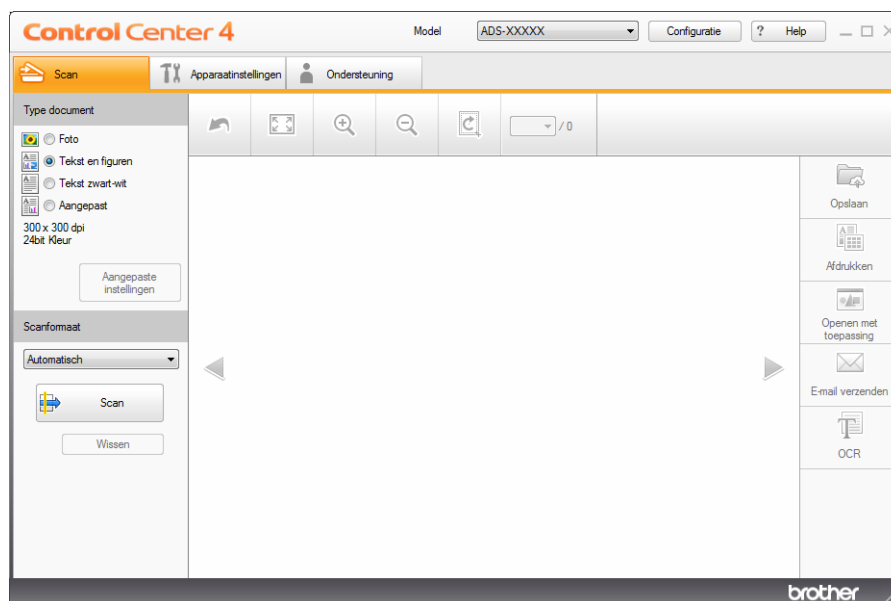

- 4 Selecteer **Aangepast** in de vervolgkeuzelijst **Type document** en klik vervolgens op de knop **Aangepaste instellingen**.  
Het dialoogvenster **Aangepaste scaninstellingen** verschijnt.

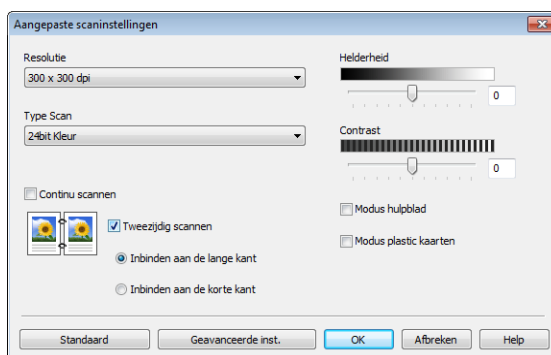





- 5 Schakel het selectievakje **Modus plastic kaarten** in.

- 6 Configureer zo nodig andere instellingen (zie *Scaninstellingen wijzigen (ControlCenter4) (Windows®)* op pagina 99).
- 7 Klik op de knop  (**Scan**). De machine start met scannen; na het scannen wordt het dialoogvenster **Scannen voltooid** geopend. De gescande afbeelding wordt weergegeven in de image viewer.

## OPMERKING

Als het dialoogvenster Scannen voltooid niet verschijnt en u het aantal gescande pagina's wilt weergegeven, schakelt u het selectievakje **Scanresultaten weergeven** in bij **Geavanceerde inst.**

- 8 Voer een van de volgende handelingen uit:
  - Klik op de knop  (**Opslaan**) om de gescande gegevens op te slaan. Zie *Basisscan* op pagina 79.
  - Klik op de knop  (**Afdrukken**) om de gescande gegevens af te drukken. Zie *Basisscan* op pagina 79.
  - Klik op de knop  (**Openen met toepassing**) om de gescande gegevens in een andere applicatie te openen. Zie *Basisscan* op pagina 79.
  - Klik op de knop  (**E-mail verzenden**) om de gescande gegevens aan een e-mail toe te voegen. Zie *Basisscan* op pagina 79.
  - Klik op de knop  (**OCR**) om te scannen naar een tekstbestand dat bewerkt kan worden. Zie *Basisscan* op pagina 79.

## OPMERKING

De **Modus plastic kaarten** werkt automatisch met de volgende instellingen:

- **Resolutie:** 600 x 600 dpi
- **Documentgrootte:** 2 in 1 (Auto)
- **Tweezijdig scannen:** Aan (**Inbinden aan de korte kant**)
- **Autom. rechtmaken:** Uit
- **Detectie multi-invoer:** Uit
- **Automatische beeldrotatie:** Uit

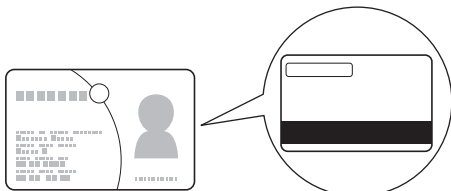
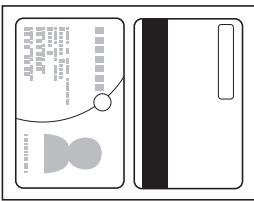
Oorspronkelijke lay-out	Scanresultaat
	

## Documenten scannen naar SharePoint

Scan documenten en sla ze op een SharePoint-server op met deze functie. Om deze functie te gebruiken, moet u uw Brother-machine aansluiten op een netwerk met internetverbinding via een draadloze verbinding (ADS-2800W / ADS-3600W) of ethernet-verbinding.

- 1 Plaats uw document (zie *Documenten met een standaardformaat* op pagina 61).
- 2 Klik op het pictogram  (ControlCenter4) in het systeemvak van de Taakbalk en kies vervolgens **Open** in het menu.  
Het venster van **ControlCenter4** wordt weergegeven.
- 3 Klik op de tab **Scan**.

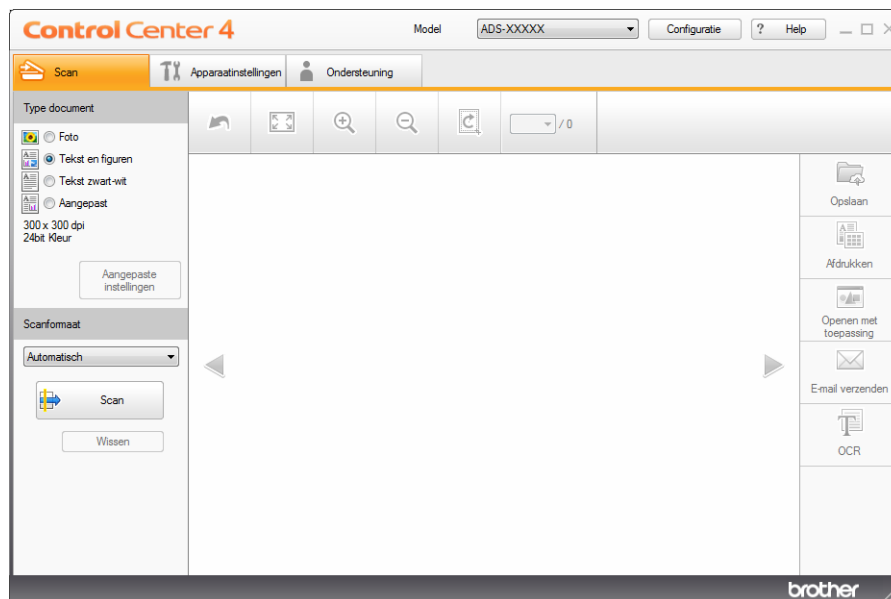

- 4 Selecteer het type document.
- 5 Wijzig zo nodig het formaat van uw document.
- 6 Configureer zo nodig andere instellingen (zie *Scaninstellingen wijzigen (ControlCenter4) (Windows®)* op pagina 99).
- 7 Klik op de knop  (**Scan**). De machine start met scannen; na het scannen wordt het dialoogvenster **Scannen voltooid** geopend met het aantal gescande pagina's. De gescande afbeelding wordt weergegeven in de image viewer.

### OPMERKING

Als het dialoogvenster **Scannen voltooid** niet verschijnt en u het aantal gescande pagina's wilt weergegeven, schakelt u het selectievakje **Scanresultaten weergeven** in bij **Geavanceerde inst.**

- 8 Klik op  (**Opslaan**). Het dialoogvenster **Opslaan** verschijnt.

- 9 Klik op de vervolgkeuzelijst **Type Bestand** en selecteer vervolgens het type bestand.

### OPMERKING

---

Als u het document wilt opslaan als een met een wachtwoord beveiligd PDF-bestand, selecteert u **Veilige PDF (\*.pdf)** in de vervolgkeuzelijst **Type bestand**, klikt u vervolgens op  en voert u het wachtwoord in.

---

- 10 Voer in het veld **Bestandsnaam** zo nodig vóór uw bestandsnaam een voorvoegsel in.
- 11 Selecteer in het veld **Scanlocatie** het keuzerondje **SharePoint** en voer vervolgens het adres van de server in waarop u uw gescande documenten wilt opslaan.
- 12 Klik op de knop **Verbindingstest** om de verbinding met de server te verifiëren. De melding **Verbonden.** verschijnt.

### OPMERKING

---

Als het beveiligingsdialogvenster wordt weergegeven, voert u uw gebruikersnaam en wachtwoord in.

---

- 13 Klik op **OK**. Als een melding verschijnt over de internetverbinding, leest u de melding en klikt u op **OK**. Het gescande document wordt opgeslagen op de betreffende server.





## Scannen met ControlCenter4 in de Geavanceerde modus (Windows®)

In de Geavanceerde modus zijn vijf scanmodi beschikbaar: **Afbeelding**, **OCR**, **E-mail**, **Bestand** en **Afdrukken**.

In dit gedeelte wordt een korte beschrijving gegeven van het tabblad **Scan**. Klik voor meer informatie over elke functie op  (**Help**).

### Basisscan

---

- 1 Klik op de tab **Scan**.
- 2 Klik op een van de volgende opties:
  - Voor  (**Afbeelding**)  
Selecteer de applicatie in de vervolgkeuzelijst en klik op **Scan**.  
De afbeelding wordt weergegeven in de door u geselecteerde applicatie.
  - Voor  (**OCR**)  
Configureer de OCR-instellingen en klik vervolgens op **Scan**.  
Het document met de geconverteerde tekstgegevens wordt geopend in de applicatie die u hebt geselecteerd.
  - Voor  (**E-mail**)  
Configureer de instellingen voor de bijlage en klik daarna op **Scan**.  
Uw standaard e-mailapplicatie geeft de afbeelding weer en voegt deze toe aan een nieuwe e-mail.
  - Voor  (**Bestand**)  
Selecteer de **Scanlocatie** en andere instellingen. Klik op **Scan**.  
De afbeelding wordt nu opgeslagen in de door u geselecteerde map.
  - Voor  (**Afdrukken**)  
Selecteer uw printer in de vervolgkeuzelijst, configureer de printerinstellingen en klik daarna op **Scan**.  
Het gescande document wordt afgedrukt.

### OPMERKING

---

(Voor **Afbeelding** en **OCR**)

Als u de applicatie Evernote op uw computer hebt geïnstalleerd, kunt u Evernote selecteren in de vervolgkeuzelijst en op **OK** klikken om de gescande gegevens rechtstreeks naar Evernote te uploaden.

---

## Scannen naar Afbeelding

Met de functie Scannen naar Afbeelding kunt u een afbeelding rechtstreeks in uw grafische applicatie scannen om te worden bewerkt.

- 1 Klik op de tab **Scan**.
- 2 Klik op  (**Afbeelding**).  
Het dialoogvenster **Afbeelding** verschijnt.

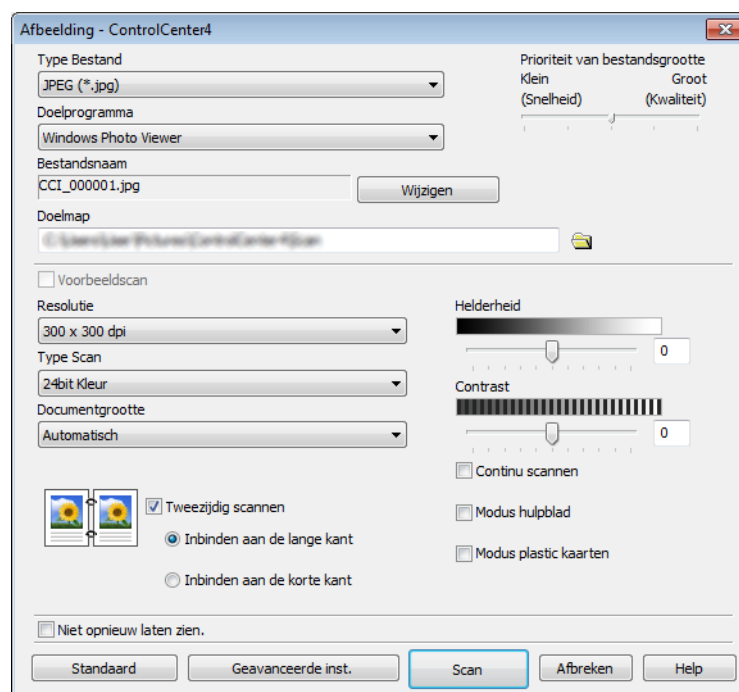

- 3 Configureer zo nodig de scaninstellingen.
  - Schakel het selectievakje **Tweezijdig scannen** in en selecteer **Inbinden aan de lange kant** of **Inbinden aan de korte kant** als u een dubbelzijdig document wilt scannen.
  - Als u een andere applicatie wilt gebruiken, kiest u de betreffende applicatie in de vervolgkeuzelijst **Doelprogramma**.
- 4 Klik op **Scan**.  
Uw standaardtoepassing wordt gestart en de afbeelding wordt weergegeven.

### OPMERKING

Als u **Veilige PDF (\*.pdf)** selecteert in de lijst **Type bestand**, wordt het dialoogvenster **PDF-wachtwoord instellen** geopend. Voer uw wachtwoord in de velden **Wachtwoord** en **Wachtwoord opnieuw** in en klik op **OK**. U kunt **Veilige PDF (\*.pdf)** ook kiezen voor Scannen naar E-mail en Scannen naar Bestand.

## Scannen naar OCR

Met de functie Scannen naar OCR kunt u een document scannen en naar tekst converteren die door elke tekstverwerker kan worden bewerkt. U kunt het standaard tekstverwerkingsprogramma wijzigen.

- 1 Klik op de tab **Scan**.
- 2 Klik op  (**OCR**).  
Het dialoogvenster **OCR** verschijnt.

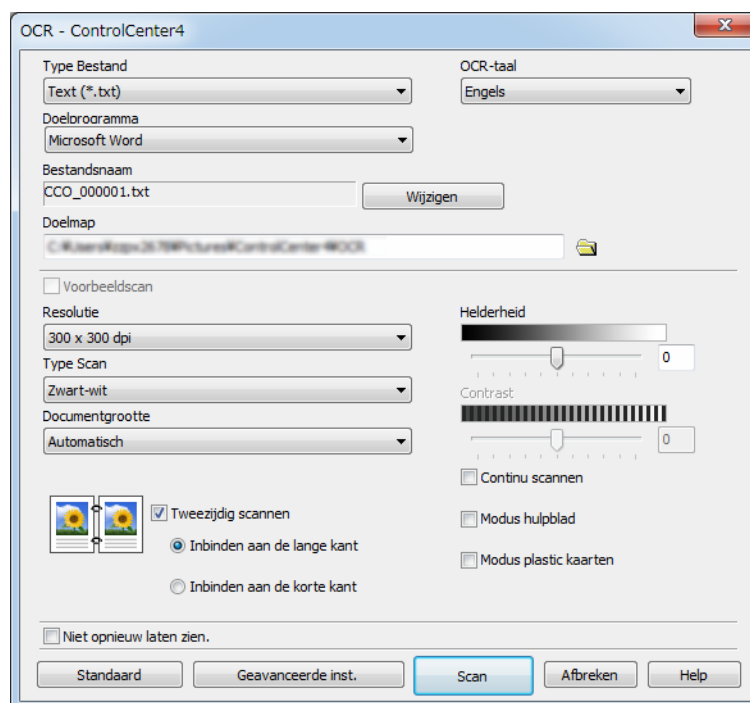

- 3 Configureer zo nodig de scaninstellingen.
  - Schakel het selectievakje **Tweezijdig scannen** in en selecteer **Inbinden aan de lange kant** of **Inbinden aan de korte kant** als u een dubbelzijdig document wilt scannen.
  - Als u een andere tekstverwerker wilt gebruiken, kiest u de betreffende applicatie in de vervolgkeuzelijst **Doelprogramma**.
- 4 Klik op **Scan**.  
Uw standaard tekstverwerkingsprogramma wordt gestart en de omgezette tekstgegevens worden weergegeven.



## Scannen naar E-mail

Met de functie Scannen naar E-mail kunt u een document naar uw standaard e-mailprogramma scannen zodat u het gescande document als bijlage kunt versturen.

- 1 Klik op de tab **Scan**.
- 2 Klik op  (**E-mail**).  
Het dialoogvenster **E-mail** verschijnt.

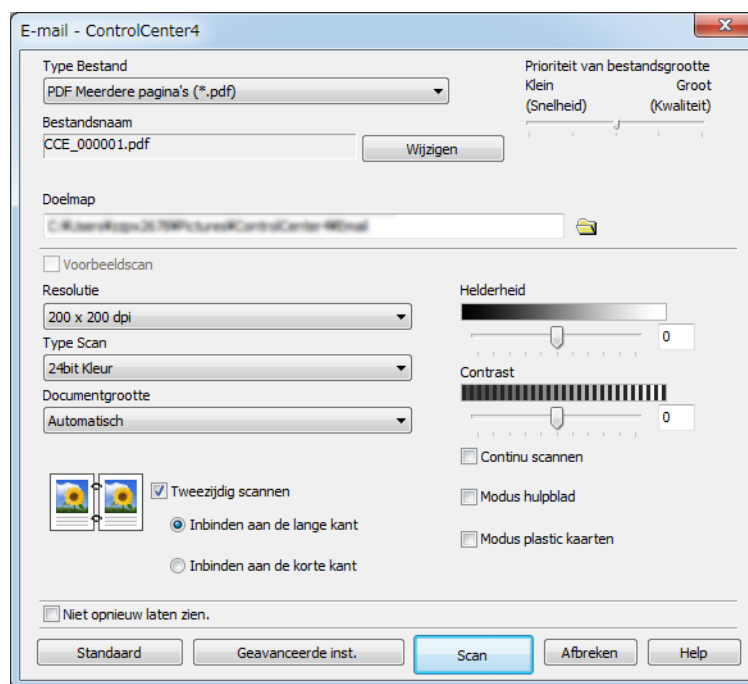

- 3 Configureer zo nodig de scaninstellingen.
  - Schakel het selectievakje **Tweezijdig scannen** in en selecteer **Inbinden aan de lange kant** of **Inbinden aan de korte kant** als u een dubbelzijdig document wilt scannen.
- 4 Klik op **Scan**.  
Uw standaard e-mailapplicatie wordt gestart en voegt de afbeelding toe aan een nieuwe e-mail.

### OPMERKING

De functie Scannen naar E-mail ondersteunt geen services voor webmail. Gebruik de functie Scannen naar Afbeelding of Scannen naar Bestand om een document of foto te scannen en het resulterende bestand vervolgens toe te voegen aan de e-mail.

## Scannen naar Bestand

Met de functie Scannen naar Bestand kunt u een afbeelding naar een map op uw vaste schijf scannen in een bestandsindeling die ondersteund wordt. Zo kunt u uw papieren documenten archiveren.

- 1 Klik op de tab **Scan**.
- 2 Klik op  (**Bestand**).  
Het dialoogvenster **Bestand** verschijnt.

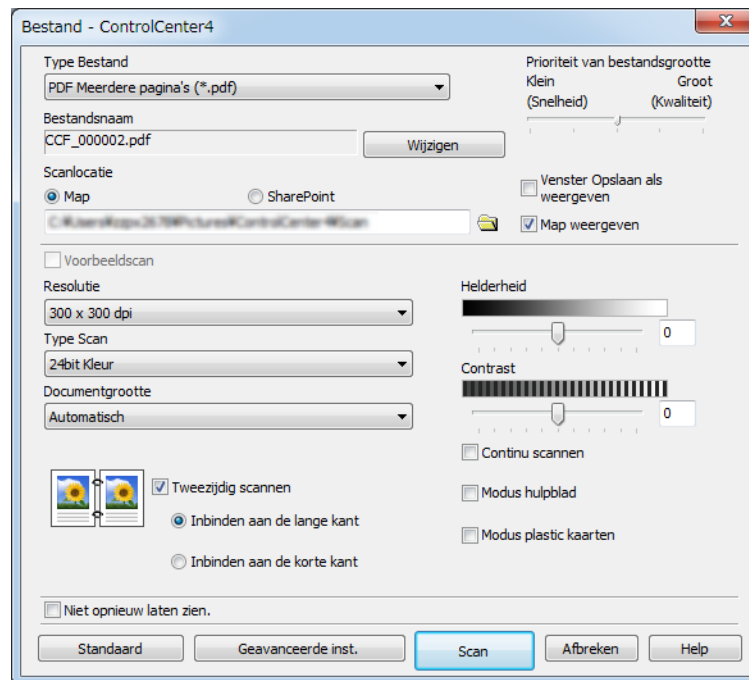

- 3 Configureer zo nodig de scaninstellingen.
  - Schakel het selectievakje **Tweezijdig scannen** in en selecteer **Inbinden aan de lange kant** of **Inbinden aan de korte kant** als u een dubbelzijdig document wilt scannen.
  - Als u de bestandsnaam wilt wijzigen, voert u de bestandsnaam die u wilt gebruiken voor het document (max. 100 tekens) in het vak **Bestandsnaam**. De uiteindelijke bestandsnaam bestaat uit de bestandsnaam die u hebt ingevoerd plus de huidige datum en een volgnummer.
  - Kies het type bestand voor de opgeslagen afbeelding in de vervolgkeuzelijst **Type bestand**. U kunt het bestand opslaan in de standaardmap, of een map selecteren door te klikken op  (**Bladeren**).
  - Als u wilt weergeven waar de gescande afbeelding wordt opgeslagen wanneer het scannen is voltooid, schakelt u het selectievakje **Map weergeven** in. Als u de bestemming voor de gescande afbeelding voor elke scan opnieuw wilt opgeven, schakelt u het selectievakje **Venster Opslaan als weergeven** in.
- 4 Klik op **Scan**.  
De afbeelding wordt opgeslagen in de door u gekozen map.

## De standaardinstellingen van een scanknop wijzigen

- 1 Klik met de rechtermuisknop op de knop die u wilt configureren en klik op **Knopinstellingen**. Het dialoogvenster met instellingen wordt weergegeven.
- 2 Configureer zo nodig andere instellingen.
- 3 Klik op **OK**. De nieuwe instellingen worden nu als standaardinstellingen opgeslagen.

## Scannen met behulp van het hulpblad





- 1 Plaats uw document in het hulpblad en plaats vervolgens het hulpblad in de machine (zie *Bonnen, knipsels, foto's en andere belangrijke documenten* op pagina 68).

### OPMERKING

U mag maar één hulpblad per keer laden.

- 2 Klik op het pictogram  (ControlCenter4) in het systeemvak van de Taakbalk en kies vervolgens **Open** in het menu.  
Het venster van **ControlCenter4** wordt weergegeven.
- 3 Selecteer het tabblad **Scan**.



- 4 Klik op de knop die u wilt gebruiken (  (**Afbeelding**),  (**OCR**),  (**E-mail**),  (**Bestand**) of  (**Afdrukken**)). Het dialoogvenster met instellingen wordt weergegeven (het voorbeeld hieronder gebruikt **Afbeelding**).

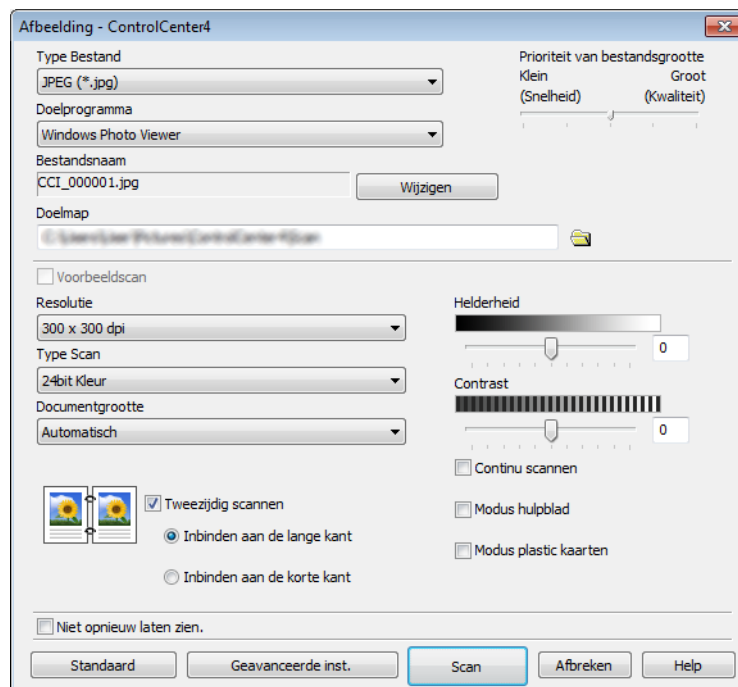

- 5 Schakel het selectievakje **Modus hulpblad** in.
- 6 Selecteer een documentgrootte anders dan **Automatisch** in de vervolgkeuzelijst **Documentgrootte**.
- 7 Wijzig zo nodig andere instellingen (zie *Scaninstellingen wijzigen (ControlCenter4) (Windows®)* op pagina 99).
- 8 Klik op de knop **Scan**.  
De machine begint te scannen.

## OPMERKING

Om te voorkomen dat het dialoogvenster met instellingen in de toekomst wordt geopend, schakelt u het selectievakje **Niet opnieuw laten zien**. in.

## Plastic kaarten scannen





- 1 Plaats een plastic kaart (zie *Plastic kaarten* op pagina 65).

### OPMERKING

Plaats maximaal vijf plastic kaarten per keer.

- 2 Klik op het pictogram  (ControlCenter4) in het systeemvak van de Taakbalk en kies vervolgens **Open** in het menu.  
Het venster van **ControlCenter4** wordt weergegeven.
- 3 Klik op de tab **Scan**.



- 4 Klik op de knop die u wilt gebruiken ( (**Afbeelding**),  (**OCR**),  (**E-mail**),  (**Bestand**) of  (**Afdrukken**)). Het dialoogvenster met instellingen wordt weergegeven (het voorbeeld hieronder gebruikt **Afbeelding**).

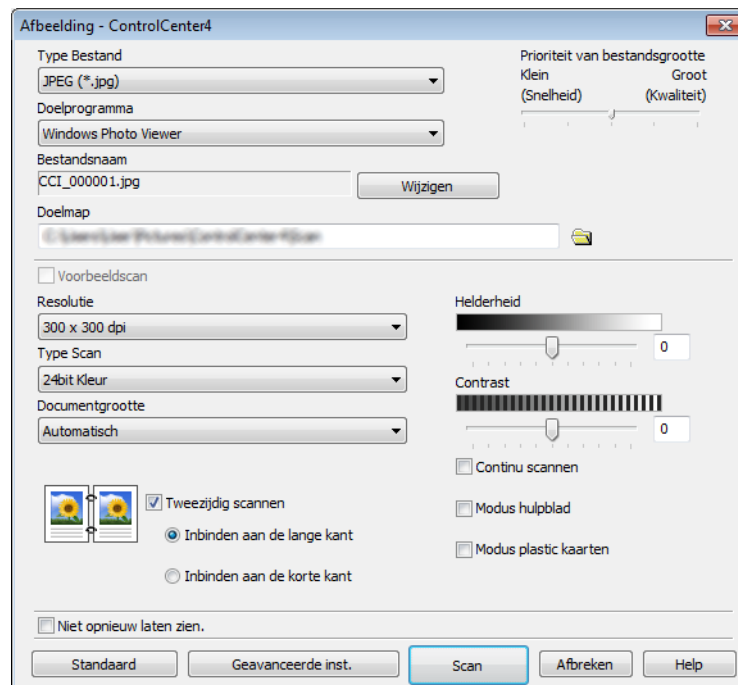

- 5 Schakel het selectievakje **Modus plastic kaarten** in.
- 6 Wijzig zo nodig andere instellingen (zie *Scaninstellingen wijzigen (ControlCenter4) (Windows®)* op pagina 99).
- 7 Klik op de knop **Scan**.  
De machine begint te scannen.

## OPMERKING

- Om te voorkomen dat het dialoogvenster met instellingen in de toekomst wordt geopend, schakelt u het selectievakje **Niet opnieuw laten zien** in.
- De **Modus plastic kaarten** werkt automatisch met de volgende instellingen:
  - **Resolutie: 600 x 600 dpi**
  - **Documentgrootte: 2 in 1 (Auto)**
  - **Tweezijdig scannen: Aan (Inbinden aan de korte kant)**
  - **Autom. rechtmaken: Uit**
  - **Automatische beeldrotatie: Uit**
  - **Detectie multi-invoer: Uit**

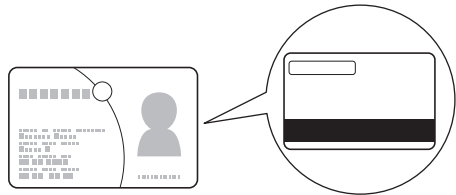
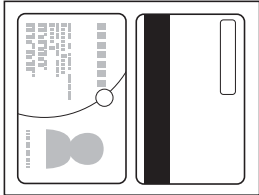
Oorspronkelijke lay-out	Scanresultaat
	

## Documenten scannen naar SharePoint

Scan documenten en sla ze op een SharePoint-server op met deze functie. Om deze functie te gebruiken, moet u uw Brother-machine aansluiten op een netwerk met internetverbinding via een draadloze verbinding (ADS-2800W / ADS-3600W) of een bekabelde verbinding.

- 1 Plaats uw document (zie *Documenten met een standaardformaat* op pagina 61).
- 2 Klik op het pictogram  (ControlCenter4) in het systeemvak van de Taakbalk en kies vervolgens **Open** in het menu.  
Het venster van **ControlCenter4** wordt weergegeven.
- 3 Klik op de tab **Scan**.



- 4 Klik op  (**Bestand**). Het dialoogvenster met instellingen wordt weergegeven.

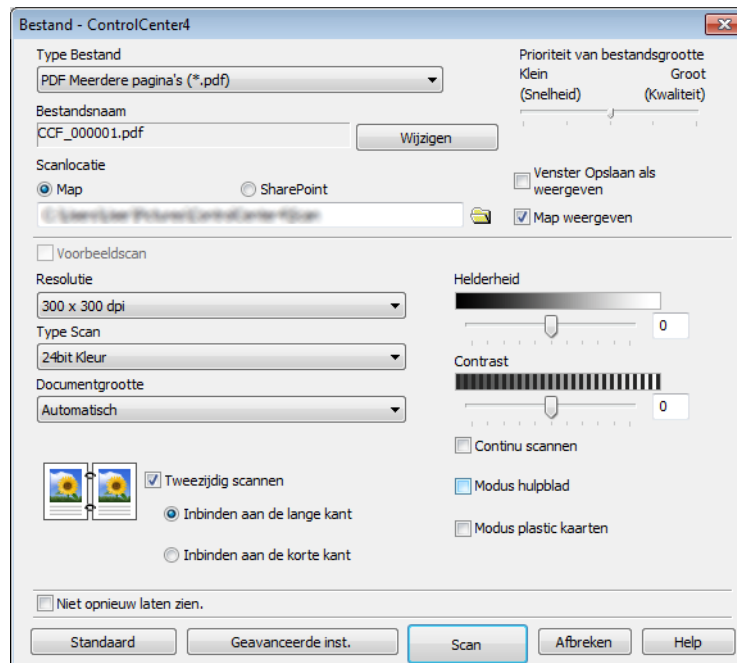

- 5 Selecteer in het veld **Scanlocatie** het keuzerondje **SharePoint** en voer vervolgens het adres van de server in waarop u uw gescande documenten wilt opslaan.
- 6 Wijzig zo nodig andere instellingen (zie *Scaninstellingen wijzigen (ControlCenter4) (Windows®)* op pagina 99).
- 7 Klik op de knop **Verbindingstest** om de verbinding met de server te verifiëren. De melding **Verbonden.** verschijnt.

## OPMERKING

---

Als het beveiligingsdialoogvenster wordt weergegeven, voert u uw gebruikersnaam en wachtwoord in.

---

- 8 Klik op **Scan**. Als een melding verschijnt over de internetverbinding, leest u de melding en klikt u op **OK**. Het gescande document wordt opgeslagen op de betreffende server.



## Een aangepast tabblad maken (ControlCenter4 in de Geavanceerde modus) (Windows®)

U kunt maximaal drie tabbladen maken met vijf knoppen voor uw voorkeurstellingen.

### Een aangepast tabblad maken

- 1 Klik op het pictogram  (ControlCenter4) in het systeemvak van de Taakbalk en kies vervolgens **Open** in het menu.

Het venster van **ControlCenter4** wordt weergegeven.



- 2 Klik op **Configuratie** en selecteer **Aangepast tabblad maken**. U kunt ook een aangepast tabblad maken door met de rechtermuisknop in het tabbladgedeelte te klikken en **Aangepast tabblad maken** te selecteren.



- 3 Als u de naam van een aangepast tabblad wilt wijzigen, klikt u met de rechtermuisknop op het tabblad en selecteert u **Naam aangepast tabblad wijzigen**. Voer de nieuwe naam in. De naam verschijnt in de linker bovenhoek van het aangepaste tabblad.

### OPMERKING

- U kunt de naam van een aangepast tabblad ook wijzigen door op **Configuratie** te klikken en vervolgens op **Naam aangepast tabblad wijzigen**.
- U kunt maximaal drie aangepaste tabbladen aanmaken.

## Een aangepaste knop maken op een aangepast tabblad

- 1 Maak een aangepast tabblad. Zie *Een aangepast tabblad maken* op pagina 97.
- 2 Klik met de rechtermuisknop op het nieuwe aangepaste tabblad en selecteer **Aangepaste knop maken**. Kies een knop in het menu. Het dialoogvenster met instellingen wordt weergegeven.

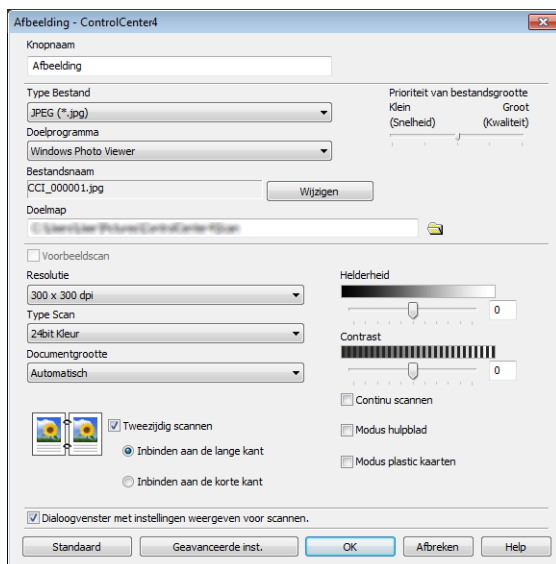

### OPMERKING

- U kunt een aangepaste knop ook kopiëren door **Aangepaste knop kopiëren** te selecteren in het menu dat verschijnt wanneer u met de rechtermuisknop op het aangepaste tabblad klikt.
- U kunt maximaal vijf aangepaste knoppen aanmaken.

- 3 Voer de naam van de knop in en wijzig zo nodig de instellingen. Klik op **OK**. (De instelopties kunnen verschillen afhankelijk van het type knop dat u hebt aangemaakt.)



### OPMERKING

U kunt de door u gemaakte tabbladen, knoppen en instellingen wijzigen of verwijderen. Klik op **Configuratie** en volg de instructies op het scherm.

## Scaninstellingen wijzigen (ControlCenter4) (Windows®)

U kunt de volgende instellingen wijzigen:

Instelling	Beschrijving	Toepasbare functie				
		Afbeelding	OCR	E-mail	Bestand	Afdrukken
<b>Type Bestand</b>	<p>Selecteer het type bestand dat u wilt gebruiken voor de gescande gegevens.</p> <p><b>OPMERKING</b></p> <ul style="list-style-type: none"> <li>Als u het document wilt opslaan als een met een wachtwoord beveiligd PDF-bestand, selecteert u <b>Veilige PDF (*.pdf)</b> in de vervolgkeuzelijst <b>Type Bestand</b>, klikt u op de knop  (<b>PDF-wachtwoord instellen</b>) en geeft u het wachtwoord op (alleen Afbeelding, E-mail en Bestand).</li> <li>Doorzoekbare PDF is een bestandsformaat waarin de tekst van een gescande afbeelding als aparte laag wordt opgeslagen. Met deze laag kunt u de tekst in de beeldgegevens opzoeken. <b>OCR-taal</b> dient bij de OCR-instelling te worden ingesteld overeenkomstig de taal in de doorzoekbare PDF.</li> <li>Als u het document wilt opslaan als een doorzoekbaar PDF-bestand, selecteert u <b>Doorzoekbare PDF (*.pdf)</b> in de vervolgkeuzelijst <b>Type Bestand</b>.</li> <li>Als u het document wilt opslaan als een PDF-bestand met hoge compressie, selecteert u <b>300 x 300 dpi</b> in de vervolgkeuzelijst <b>Resolutie, Hoge compressie PDF (*.pdf)</b> in de vervolgkeuzelijst <b>Type Bestand</b> en <b>Ware Grijstinten</b> of <b>24bit Kleur</b> in de vervolgkeuzelijst <b>Type Scan</b>.</li> </ul>	Ja	Ja	Ja	Ja	-
<b>Doelprogramma</b>	Selecteer het doelprogramma, inclusief Nuance™ PaperPort™ 14SE en Evernote in de vervolgkeuzelijst.	Ja	Ja	-	-	-
<b>OCR-taal</b>	Selecteer een taal die overeenkomt met de tekst van de gescande documenten.	-	Ja	-	-	-
<b>Naam Printer</b>	Selecteer de printer die u voor het afdrucken van de gescande gegevens wilt gebruiken.	-	-	-	-	Ja
<b>Bestandsnaam</b>	Klik op de knop <b>Wijzigen</b> voor <b>Afbeelding</b> , <b>OCR</b> of <b>E-mail</b> . Voer zo nodig een voorvoegsel voor de bestandsnaam in. Het maximum aantal tekens is 100.	Ja	Ja	Ja	Ja	-
<b>Printer Opties</b>	Klik op de knop <b>Printer Opties</b> om de printerinstellingen te configureren.	-	-	-	-	Ja
<b>Venster Opslaan als weergeven</b>	Als u de bestemming voor de gescande afbeelding voor elke scan opnieuw wilt opgeven, schakelt u het selectievakje <b>Venster Opslaan als weergeven</b> in.	-	-	-	Ja	-

Instelling	Beschrijving	Toepasbare functie				
		Afbeelding	OCR	E-mail	Bestand	Afdrukken
<b>Doelmap</b>	Klik op het mappictogram om de map waarin u uw gescande document wilt opslaan te wijzigen.	Ja	Ja	Ja	-	-
<b>Scanlocatie</b>	Selecteer een van de scanlocaties: <ul style="list-style-type: none"> <li>• <b>Map</b> Klik op het mappictogram en blader naar de map waarin u uw gescande document wilt opslaan. Selecteer <b>Map weergeven</b> om na het scannen automatisch de doelmap weer te geven.</li> <li>• <b>SharePoint</b> Voer het URL-adres in van de locatie waar u uw gescande document wilt opslaan. Klik op <b>Verbindingstest</b> om de bestemming te bevestigen.</li> </ul>	-	-	-	Ja	-
<b>Prioriteit van bestands-grootte</b>	Schuif de schuifregelaar naar rechts of naar links om de bestands-grootte aan te passen. <b>OPMERKING</b> De bestands-grootte kan worden aangepast, afhankelijk van het <b>Type bestand</b> dat u geselecteerd hebt.	Ja	-	Ja	Ja	-
<b>Voorbeeld-scan</b>	Selecteer <b>Voorbeeldscan</b> om een voorbeeld van uw afbeelding weer te geven en ongewenste gedeelten weg te snijden voordat u de afbeelding scant.	Ja	Ja	Ja	Ja	Ja
<b>Resolutie</b>	Selecteer een scanresolutie in de vervolgkeuzelijst <b>Resolutie</b> . Hogere resoluties nemen meer geheugen in beslag en vergen meer overdrachtstijd, maar leveren preciezer gescande beelden.	Ja	Ja	Ja	Ja	Ja

Instelling	Beschrijving	Toepasbare functie				
		Afbeelding	OCR	E-mail	Bestand	Afdrukken
<b>Type Scan</b>	<p>Selecteer voor gescande afbeeldingen uit meerdere mogelijkheden voor kleurdiepte:</p> <p><b>Automatisch</b> Selecteert automatisch geschikte kleuren voor uw document.<sup>1</sup></p> <p><b>Zwart-wit</b> Voor tekst of lijntekeningen.</p> <p><b>Grijs (Foutdiffusie)</b> Voor fotografische beelden of grafische afbeeldingen. (Foutdiffusie is een methode voor het creëren van gesimuleerde grijs tinten zonder ware grijs tinten te gebruiken. Zwarte stippen worden in een speciaal patroon geplaatst voor een grijze weergave.)</p> <p><b>Ware Grijs tinten</b> Voor fotografische beelden of grafische afbeeldingen. Deze modus is exacter omdat er tot 256 tinten grijs worden gebruikt.</p> <p><b>24bit Kleur</b> Gebruikt tot 16,8 miljoen kleuren om de afbeelding te scannen. Hoewel bij het gebruik van <b>24bit Kleur</b> een afbeelding met de meest nauwkeurige kleurweergave wordt gecreëerd, vergt deze optie de meeste geheugenruimte en duurt de overdracht het langst.</p>	Ja	Ja	Ja	Ja	Ja

<sup>1</sup> Afhankelijk van de conditie van het originele document werkt deze functie mogelijk niet correct.

Instelling	Beschrijving	Toepasbare functie				
		Afbeelding	OCR	E-mail	Bestand	Afdrukken
<b>Documentgrootte</b>	<p>Documentgrootte is standaard ingesteld op <b>Automatisch</b>. U kunt documenten van elke grootte scannen zonder <b>Documentgrootte</b> te wijzigen. <sup>1</sup> Selecteer voor hogere scansnelheden de exacte grootte van uw document in de vervolgkeuzelijst <b>Documentgrootte</b>.</p> <p><b>OPMERKING</b></p> <ul style="list-style-type: none"> <li>Als u een documentgrootte van 1-2 selecteert, wordt de gescande afbeelding opgedeeld in twee documenten die half zo groot zijn als de instelling. Als u <b>1 - 2 (A4)</b> selecteert, wordt de gescande afbeelding verdeeld in twee documenten van A5-formaat.</li> <li>Schakel het selectievakje <b>Automatische beeldrotatie</b> in het dialoogvenster <b>Geavanceerde inst.</b> uit als u 1-2 wilt scannen.</li> <li>Als u een documentgrootte van 2 in 1 selecteert, worden twee gescande afbeeldingen in één document gecombineerd.</li> </ul>	Ja	Ja	Ja	Ja	Ja
<b>Helderheid</b>	<p>Pas de instelling aan (van -50 tot 50) voor de beste afbeelding. De standaardinstelling is 0, een gemiddelde dat geschikt is voor de meeste afbeeldingen. U kunt het niveau voor de Helderheid aanpassen door de schuifregelaar naar rechts of naar links te schuiven om de afbeelding respectievelijk lichter of donkerder te maken. U kunt ook een waarde in het vakje invoeren om het niveau in te stellen. Als het gescande beeld te licht is, geeft u een lagere waarde op voor helderheid en scant u het document nogmaals. Als het gescande beeld te donker is, geeft u een hogere waarde op voor helderheid en scant u het document nogmaals.</p>	Ja	Ja	Ja	Ja	Ja

<sup>1</sup> Afhankelijk van de conditie van het originele document werkt deze functie mogelijk niet correct.

Instelling	Beschrijving	Toepasbare functie				
		Afbeelding	OCR	E-mail	Bestand	Afdrukken
<b>Contrast</b>	<p>Pas de instelling aan (van -50 tot 50) voor de beste afbeelding. De standaardinstelling is 0, een gemiddelde dat geschikt is voor de meeste afbeeldingen. U kunt het contrast verhogen of verlagen door de schuifbalk naar rechts of links te slepen. Een verhoging benadrukt de donkere en lichte delen van de afbeelding, terwijl een verlaging meer details onthult in gedeeltes met grijstinten. U kunt ook een waarde in het vakje invoeren om het <b>Contrast</b> in te stellen.</p> <p><b>OPMERKING</b></p> <p>De instelling voor <b>Contrast</b> is alleen beschikbaar als <b>Type Scan</b> is ingesteld op <b>Automatisch, Grijs (Foutdiffusie), Ware Grijstinten of 24bit Kleur</b>.</p>	Ja	Ja	Ja	Ja	Ja
<b>Continu scannen</b>	Meerdere pagina's scannen. Na het scannen van de pagina, kunt u doorgaan of stoppen met scannen. Op deze manier kunt u meer pagina's scannen dan de maximale capaciteit van de ADF (automatische documentinvoer).	Ja	Ja	Ja	Ja	Ja
<b>Tweezijdig scannen</b>	Als u dit selectievakje inschakelt, scant de machine beide zijden van het document. Als u de functie voor automatisch tweezijdig scannen (dubbelzijdig) gebruikt, moet u <b>Inbinden aan de lange kant</b> of <b>Inbinden aan de korte kant</b> selecteren, afhankelijk van de opmaak van het origineel, om ervoor te zorgen dat het gegevensbestand goed wordt weergegeven in het gescande document.	Ja	Ja	Ja	Ja	Ja

Instelling	Beschrijving	Toepasbare functie				
		Afbeelding	OCR	E-mail	Bestand	Afdrukken
<b>Modus hulpblad</b>	<p>Scan de volgende typen documenten met behulp van het hulpblad. Voor deze modus kunt u elke instelling anders dan <b>Automatisch</b> selecteren in de vervolgkeuzelijst <b>Documentgrootte</b>.</p> <ul style="list-style-type: none"> <li>■ Grote documenten (A3, B4 en Ledger) Vouw het document dubbel en plaats het in het hulpblad om het 2-zijdig (dubbelzijdig) te scannen, waarna de pagina's op de achterkant en voorkant worden gecombineerd tot één pagina. Selecteer <b>2 in 1 (A4)</b> voor een A3-document, <b>2 in 1 (B5)</b> voor een B4-document of <b>2 in 1 (Letter)</b> voor een Ledger-document in de vervolgkeuzelijst <b>Documentgrootte</b>.</li> <li>■ Belangrijke documenten (foto's, contracten)</li> <li>■ Dun papier (bonnen)</li> <li>■ Papier met een onregelmatige vorm (knipsels)</li> </ul> <p><b>OPMERKING</b></p> <ul style="list-style-type: none"> <li>• U mag maar één hulpblad per keer laden.</li> <li>• Plaats het document in het midden van het hulpblad en lijk de bovenzijde van het document uit met de bovenzijde van het hulpblad.</li> </ul>	Ja	Ja	Ja	Ja	Ja
<b>Modus plastic kaarten</b>	<p>Scan kaarten, zoals rijbewijzen of verzekeringspasjes met de volgende automatische instellingen:</p> <ul style="list-style-type: none"> <li>■ <b>Resolutie: 600 x 600 dpi</b></li> <li>■ <b>Documentgrootte: 2 in 1 (Auto)</b></li> <li>■ <b>Tweezijdig scannen: Aan (Inbinden aan de korte kant)</b></li> <li>■ <b>Autom. rechtmaken: Uit</b></li> <li>■ <b>Automatische beeldrotatie: Uit</b></li> <li>■ <b>Detectie multi-invoer: Uit</b></li> </ul> <p><b>OPMERKING</b></p> <ul style="list-style-type: none"> <li>• Stel <b>Modus plastic kaarten</b> in op Uit en de <b>Resolutie</b> in op 600 dpi als u een plastic kaart bij andere instellingen wilt scannen.</li> <li>• Plaats maximaal vijf plastic kaarten per keer.</li> </ul>	Ja	Ja	Ja	Ja	Ja
<b>Standaard</b>	Hiermee worden alle fabrieksinstellingen hersteld.	Ja	Ja	Ja	Ja	Ja

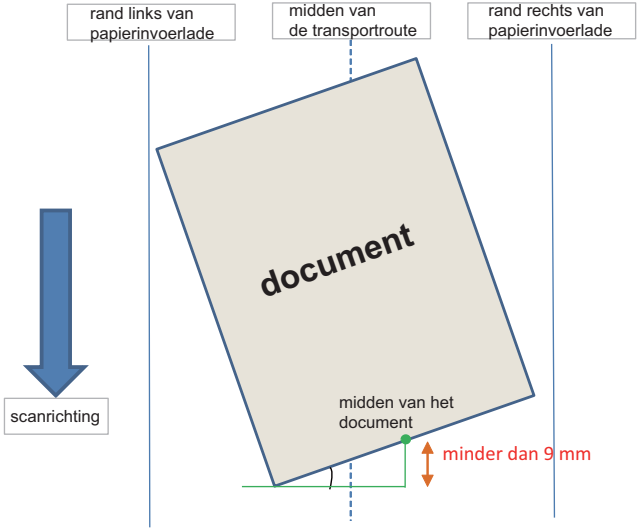

U kunt meerdere instellingen configureren in het dialoogvenster **Geavanceerde inst.** Klik op de knop **Geavanceerde inst.**

Instelling	Beschrijving	Toepasbare functie				
		Afbeelding	OCR	E-mail	Bestand	Afdrukken
<b>Autom. rechtmaken</b>	<p>Corrigeert de scheefstand (minder dan 9 mm vanaf het midden van het document tot de rand) van de gescande gegevens.<sup>1</sup></p> 	Ja	Ja	Ja	Ja	Ja
<b>Automatische beeldrotatie</b>	Hiermee kunt u de stand van het document wijzigen op basis van de afdrukstand van de tekst. <sup>1</sup>	Ja	Ja	Ja	Ja	Ja
<b>Verwijder doorlopers/ Patronen/ Verwijder achtergrondkleur</b>	<p>Voorkomt doorlopers en verwijdert de achtergrondkleur van documenten zoals kranten, om de gescande gegevens herkenbaarder te maken.<sup>1</sup></p> <p>De gevoeligheid van de functie Verwijder doorlopers/ Patronen/achtergrondkleur kan met behulp van de schuifregelaar worden aangepast. Als u de schuifregelaar naar "Hoog" schuift, heeft de functie Verwijder doorlopers/Patronen Verwijderachtergrondkleur meer effect; als u de schuifregelaar naar "Laag" schuift, heeft de functie Verwijder doorlopers/Patronenachtergrondkleur minder effect.</p>	Ja	Ja	Ja	Ja	Ja
<b>Blanco pagina overslaan</b>	Hiermee verwijdert u blanco pagina's van het document uit de scanresultaten. <sup>1</sup>	Ja	Ja	Ja	Ja	Ja
<b>Detectie multi-invoer</b>	Gebruikt een ultrasone sensor om te detecteren of multi-invoer heeft plaatsgevonden. Als de machine multi-invoer detecteert, moet u controleren of de gegevens die al zijn gescand, zijn opgeslagen. Ga dan verder met scannen vanaf de volgende pagina of vanaf het begin van het document.	Ja	Ja	Ja	Ja	Ja
<b>Scanresultaten weergeven</b>	Hiermee wordt op het scherm van uw computer weergegeven hoeveel pagina's er in totaal zijn opgeslagen en hoeveel blanco pagina's zijn overgeslagen.	Ja	Ja	Ja	Ja	Ja

<sup>1</sup> Afhankelijk van de conditie van het originele document werkt deze functie mogelijk niet correct.

## Scannen met Brother iPrint&Scan (Mac)

### OPMERKING

---

- Met Brother iPrint&Scan voor Mac kunt u vanaf uw computer afdrukken en scannen.
  - U kunt Brother iPrint&Scan downloaden en installeren vanuit de App Store.
- 

- 1 Klik in de menubalk **Finder** op **Ga > Programma's** en dubbelklik op het pictogram iPrint&Scan. Het venster van Brother iPrint&Scan wordt daarop weergegeven.
- 2 Als de Brother-machine niet is geselecteerd, klikt u op de knop **Selecteer uw apparaat** en volgt u de instructies op het scherm om uw Brother-machine te selecteren.
- 3 Klik op het pictogram **Scan** en volg de instructies op het scherm om uw documenten te scannen.

### De instellingen voor de scanknop van Brother iPrint&Scan (Mac) wijzigen

---

- 1 Klik in de menubalk **Finder** op **Ga > Programma's** en dubbelklik op het pictogram iPrint&Scan. Het venster van Brother iPrint&Scan wordt daarop weergegeven.
- 2 Als de Brother-machine niet is geselecteerd, klikt u op de knop **Selecteer uw apparaat** en volgt u de instructies op het scherm om de Brother-machine te selecteren.
- 3 Klik op de knop **Instellingen apparaten scannen** en volg de instructies op het scherm om de scaninstellingen te wijzigen.

## Scannen met behulp van Nuance™ PaperPort™ 14SE of andere Windows®-applicaties

### Scannen met behulp van Nuance™ PaperPort™ 14SE

---

U kunt scannen met de toepassing Nuance™ PaperPort™ 14SE, die deel uitmaakt van het scannerstuurprogramma. Nuance™ PaperPort™ 14SE ondersteunt zowel TWAIN- als WIA-stuurprogramma's. In het voorbeeld in dit gedeelte wordt het TWAIN-stuurprogramma (aanbevolen) gebruikt. Zie *Scannen met Windows® Photo Gallery of Windows® Faxen en scannen* op pagina 124 voor een voorbeeld met het WIA-stuurprogramma.

#### OPMERKING

---

- Nuance™ PaperPort™ 14SE ondersteunt Windows® XP 32-bits (SP3), Windows Vista®, Windows® 7, Windows® 8, Windows® 8.1 en Windows® 10.
  - Raadpleeg voor meer informatie over de applicatie het help-bestand van Nuance™ PaperPort™ 14SE, dat u kunt openen in het **Help**-menu van Nuance™ PaperPort™ 14SE.
- 

Deze instructies zijn voor Nuance™ PaperPort™ 14SE, maar zijn vergelijkbaar voor andere Windows®-applicaties.

- 1 Plaats uw document.

2 Start Nuance™ PaperPort™ 14SE. Voer een van de volgende handelingen uit:

- Windows® XP, Windows Vista® en Windows® 7

Klik op  (**Start**) > **Alle programma's** > **Nuance PaperPort 14** > **PaperPort**.

- Windows® 8, Windows® 8.1 en Windows® 10

Klik op  (**PaperPort**).

Het venster van Nuance™ PaperPort™ 14SE wordt weergegeven.

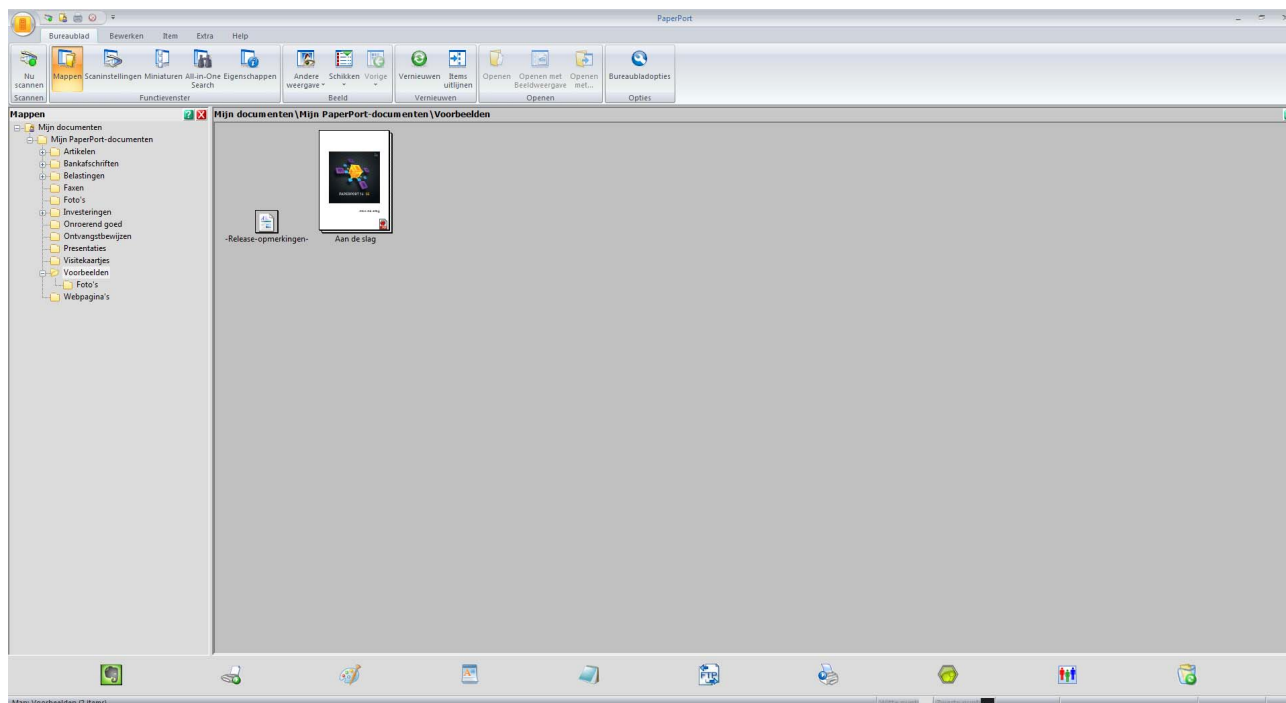

- 3 Klik op **Scaninstellingen** op het tabblad **Bureaublad** op het Lint.  
Het deelvenster **Scannen of foto ophalen** wordt links in het venster weergegeven.

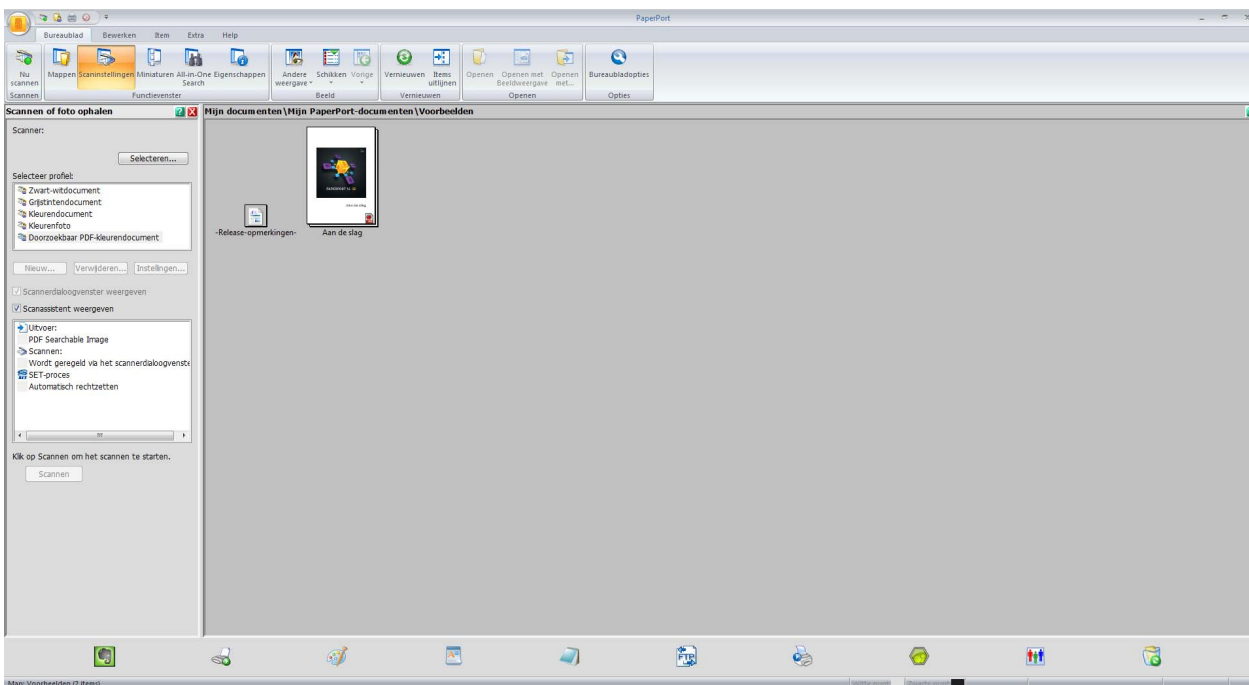

- 4 Klik op de knop **Selecteren**.
- 5 Selecteer in de lijst met **Beschikbare scanners TWAIN: TW-Brother ADS-XXXXX** (waarbij ADS-XXXXX de modelnaam van uw machine is). Als u het WIA-stuurprogramma wilt gebruiken, selecteert u het Brother-stuurprogramma met het voorvoegsel "WIA".  
Klik op **OK**.
- 6 Schakel het selectievakje **Scannerdialoogvenster weergeven** in het deelvenster **Scannen of foto ophalen** in.

- Klik op de knop **Scannen**.  
Het dialoogvenster voor het instellen van de scanner wordt weergegeven.

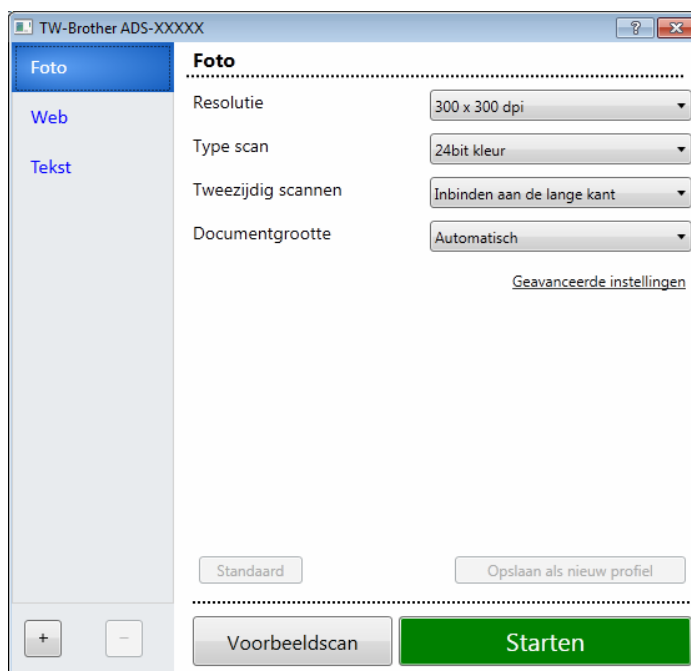

- Pas in het dialoogvenster voor het instellen van de scanner zo nodig de instellingen aan (**Resolutie**, **Type scan**, **Tweezijdig scannen**, en **Documentgrootte**).
  - Voor meer informatie over *Instellingen voor het TWAIN-stuurprogramma*, zie pagina 111.
  - Voor meer informatie over *Instellingen WIA-stuurprogramma*, zie pagina 123.
- Selecteer in de vervolgkeuzelijst **Documentgrootte** de grootte van uw document.

## OPMERKING

Als u een documentgrootte hebt gekozen, kunt u het te scannen gedeelte aanpassen door er met de linkermuisknop op te klikken en te slepen. Dit is vereist als u een afbeelding bijsnijdt om te worden gescand.

- Klik op de knop **Starten**.  
De machine begint te scannen.

## Instellingen voor het TWAIN-stuurprogramma

Klik op het basisscherm of de **Geavanceerde instellingen** voor instellingen van het TWAIN-stuurprogramma.

### ■ Basisscherm

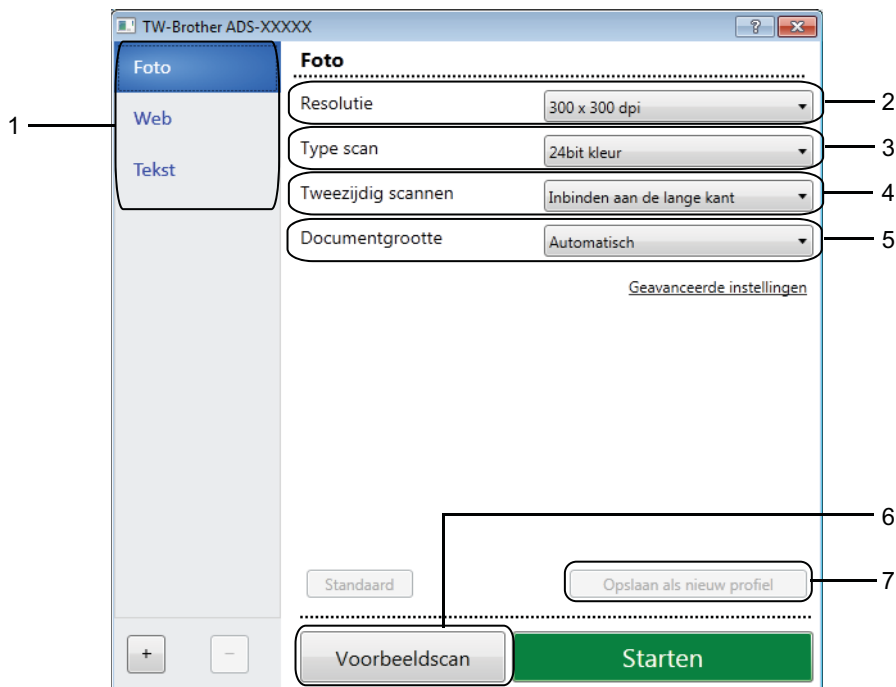

#### 1 Scannen (Type afbeelding)

Selecteer **Foto**, **Web** of **Tekst**.

U kunt nieuwe items toevoegen door te klikken op . U kunt de naam van **Foto**, **Web** en **Tekst** niet wijzigen, maar wel de naam van toegevoegde items.

Scannen (beeldtype)		Resolutie	Type scan
<b>Foto</b>	Voor het scannen van foto's	300 x 300 dpi	24bit kleur
<b>Web</b>	Voor het toevoegen van de gescande afbeelding aan webpagina's	100 x 100 dpi	24bit kleur
<b>Tekst</b>	Voor het scannen van tekstdocumenten	200 x 200 dpi	Zwart-wit

## 2 Resolutie

Selecteer een scanresolutie in de vervolgkeuzelijst **Resolutie**. Hogere resoluties nemen meer geheugen in beslag en vergen meer overdrachtstijd, maar leveren preciezer gescande beelden.

Resolutie
100 x 100 dpi
150 x 150 dpi
200 x 200 dpi
300 x 300 dpi
400 x 400 dpi
600 x 600 dpi
1200 x 1200 dpi

## 3 Type scan

Selecteer een van de volgende opties:

### ■ Automatisch

Detecteert automatisch of in het document kleur wordt gebruikt en genereert een gescande afbeelding van het document. Voor documenten met pagina's in kleur en zwart-wit worden kleurenpagina's gescand in de modus Kleur en zwart-witpagina's in de modus Zwart-wit.

### ■ Zwart-wit

Voor tekst of lijntekeningen.

### ■ Grijs (Foutdiffusie)

Voor fotografische beelden of grafische afbeeldingen. (Foutdiffusie is een methode voor het creëren van gesimuleerde grijstinten zonder ware grijstinten te gebruiken. Zwarte stippen worden in een speciaal patroon geplaatst voor een grijze weergave.)

### ■ Ware grijstinten

Voor fotografische beelden of grafische afbeeldingen. Deze modus is exacter omdat er tot 256 tinten grijs worden gebruikt.

### ■ 24bit kleur



Gebruikt tot 16,8 miljoen kleuren om de afbeelding te scannen. Hoewel bij het gebruik van **24bit kleur** een afbeelding met de meest nauwkeurige kleurweergave wordt gecreëerd, vergt deze optie de meeste geheugenruimte en duurt de overdracht het langst.

## 4 Tweezijdig scannen

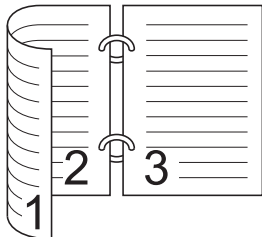
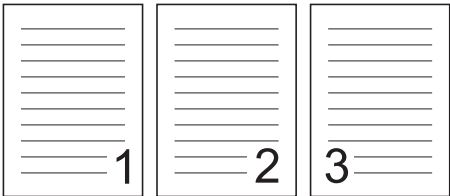
Selecteer, afhankelijk van de lay-out van het origineel, de optie **Inbinden aan de lange kant** of **Inbinden aan de korte kant** om ervoor te zorgen dat het gegevensbestand op de juiste manier in het gescande document wordt weergegeven.

Instelling tweezijdig scannen	Oorspronkelijke lay-out	Scanresultaat
Inbinden aan de lange kant		

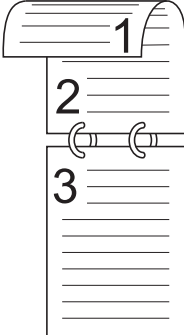

Instelling tweezijdig scannen	Oorspronkelijke lay-out	Scanresultaat
Inbinden aan de korte kant		

### 5 Documentgrootte

Documentgrootte is standaard ingesteld op **Automatisch**. Selecteer voor hogere scansnelheden de exacte grootte van uw document in de vervolgkeuzelijst **Documentgrootte**. Als u **Afwijkende** selecteert, verschijnt het dialoogvenster **Afwijkende documentgrootte** waarin u de grootte van het document kunt specificeren.

### 6 Voorbeeldscan

Klik op **Voorbeeldscan** voor een voorbeeld van uw afbeelding en snij ongewenste gedeeltes weg voordat u de afbeelding scant.

Bijsnijden is beschikbaar bij de volgende instellingen:

- Tweezijdig scannen: Uit
- Autom. rechtmaken: Uit
- Automatische beeldrotatie: Uit
- Detecteer paginaeinde: Uit
- Documentgrootte: Anders dan **Automatisch** of **Lang papier**

### 7 Opslaan als nieuw profiel

Klik op **Opslaan als nieuw profiel** om de scaninstellingen op te slaan die u regelmatig gebruikt. De volgende instellingen worden opgeslagen als onderdeel van het profiel:

- Instellingen die geconfigureerd zijn in het basisscherm
- Instellingen die geconfigureerd zijn in de **Geavanceerde instellingen**
- De scangrenzen zoals gespecificeerd op de voorbeeldafbeelding

U kunt maximaal 64 profielen aanmaken.

Aangemaakte profielen worden toegevoegd aan het venster **Scannen of foto ophalen**. Klik in het deelvenster **Scannen of foto ophalen** op **Instellingen** om een profiel aan te passen. Klik op **Verwijderen** om een profiel te verwijderen.

## ■ Geavanceerde instellingen

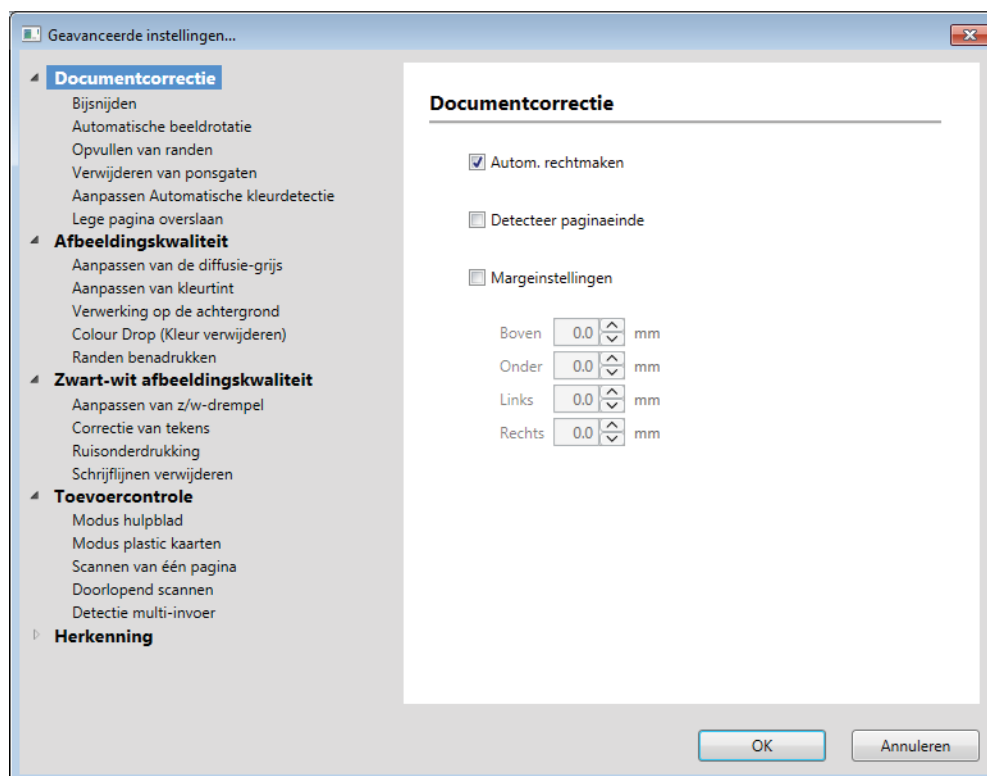

## Documentcorrectie

### 1 Bijsnijden

- Autom. rechtmaken

Corrigeert de scheefstand van de gescande gegevens.

## OPMERKING

- Als u **Modus hulpblad** inschakelt, kunt u **Autom. rechtmaken** niet inschakelen.
- Deze functie is niet van toepassing op de documentgrootte **Lang papier** en de **Modus hulpblad**.

- Detecteer paginaeinde

Hiermee detecteert u het paginaeinde en stelt u automatisch de lengte van een pagina bij als het document korter is dan de geselecteerde **Documentgrootte**.

## OPMERKING

Als u **Modus hulpblad** inschakelt, kunt u **Detecteer paginaeinde** niet inschakelen.

- Margeinstellingen

Met deze functie kunt u een marge toevoegen of verwijderen (van -3 mm tot 3 mm) aan de rand van de afbeelding.

## 2 Beeld draaien

De stand van het document wijzigen op basis van de tekstrichting als **Automatisch** is geselecteerd.

## 3 Opvullen van randen

U kunt kiezen uit **Automatisch** of **Aangepast**. Als u **Aangepast** hebt geselecteerd, kiest u **Wit** of **Zwart** en geeft u een waarde op voor de rand die aan de gescande afbeelding moet worden toegevoegd.

## 4 Verwijderen van pongaten

Deze functie verwijdert pongaten door de gaten te vullen met wit of de omringende kleur.

### ■ Wit

De pongaten worden met wit gevuld.

### ■ Omringende kleur

De pongaten worden met de omringende kleur gevuld.

## 5 Aanpassen Automatische kleurdetectie

Als u **Automatisch** als type scan hebt geselecteerd, kunt u het detectieniveau voor kleur, zwart-wit en grijs tinten aanpassen.

### ■ Zwart-wit/Grijs - Kleur

Bij een hogere waarde voor de schuifregelaar is de kans groter dat de machine vaststelt dat een bepaald document een kleurendocument is. Bij een lagere waarde voor de schuifregelaar is de kans groter dat de machine vaststelt dat een bepaald document een zwart-witdocument of document in grijs tinten is.

### ■ Zwart-wit - Grijs

Bij een hogere waarde voor de schuifregelaar is de kans groter dat de machine vaststelt dat een bepaald document een document in grijs tinten is. Een lagere waarde bij de schuifregelaar maakt de kans groter dat de machine vaststelt dat een bepaald document in zwart-wit is.

## 6 Lege pagina overslaan

Hiermee verwijdert u blanco pagina's van het document uit de scanresultaten.

De gevoeligheid van de functie **Lege pagina overslaan** kan met de schuifregelaar worden aangepast. Als u de schuifregelaar naar **Hoog** schuift, wordt de kans groter dat de machine pagina's overslaat; als u de schuifregelaar naar **Laag** schuift, wordt de kans kleiner dat de machine pagina's overslaat. Als u de instelling **Resultaat tonen** inschakelt, wordt op de computer weergegeven hoeveel blanco pagina's zijn overgeslagen als het scannen voltooid is.

Als de functie **Lege pagina overslaan** voor alle documentpagina's geactiveerd wordt, wordt geen gescande afbeelding weergegeven. In plaats daarvan wordt op de computer een waarschuwingsbericht weergegeven met de melding dat alle pagina's van het document leeg zijn.

## OPMERKING

Deze functie is niet van toepassing op de documentgrootte **Lang papier**.

## Afbeeldingskwaliteit

### 1 Aanpassen van de diffusie-grijs

Met deze functie past u de helderheid en het contrast aan voor het creëren van grijze afbeeldingen.

#### ■ Helderheid

Hogere waarden maken de afbeelding lichter.

#### ■ Contrast

Bij hogere waarden neemt het contrast in de afbeelding toe. Excessief hoge waarden kunnen resulteren in een afbeelding in zwart-wit.

## OPMERKING

Deze functie is beschikbaar wanneer **Grijs (Foutdiffusie)** geselecteerd is als type scan.

### 2 Aanpassen van kleurtint

Hiermee kunt de helderheid, het contrast, de schaduw, markeringen en gamma aanpassen tijdens het scannen in grijs en kleur.

De standaardinstelling is **Aangepast**.

#### ■ Automatisch

Scant het document automatisch met behulp van de optimale instellingen op basis van de inhoud van het document.

#### ■ Aangepast

Hiermee kunt u de **Helderheid**, het **Contrast**, de **Schaduw**, **Markeringen** en **Gamma** handmatig aanpassen.



Origineel



Helderheid: 25  
Contrast: 25  
Schaduw: 122  
Markeringen: 240  
Gamma: 5,0

## OPMERKING

- **Schaduw** kan niet worden ingesteld op een hogere waarde dan **Markeringen**.
- Deze functie is beschikbaar wanneer **Automatisch**, **Ware grijstinten** of **24bit kleur** geselecteerd is als type scan.

### 3 Verwerking op de achtergrond

#### ■ Verwijder doorlopers/Patronen

Met het inschakelen van deze functie wordt het fenomeen doorschijnen bij een dubbelzijdig document voorkomen.

#### ■ Verwijder achtergrondkleur

Als u de instelling **Verwijder achtergrondkleur** inschakelt, verwijdert de machine de basiskleur van documenten zoals kranten om de gescande gegevens herkenbaarder te maken.

#### ■ Niveau

Past de sterkte van de effecten van de opties **Verwijder doorlopers/Patronen** en **Verwijder achtergrondkleur** aan.

### 4 Kleur verwijderen

Hiermee verwijdert u specifieke kleuren uit de gescande gegevens.

Selecteer een van de volgende opties:

#### ■ Chromatische kleur

Gebruik deze optie om alle kleuren te verwijderen, behalve zwart.

#### ■ Rood

Gebruik deze optie om de kleur rood te verwijderen.

#### ■ Groen

Gebruik deze optie om de kleur groen te verwijderen.

#### ■ Blauw

Gebruik deze optie om de kleur blauw te verwijderen.

#### ■ Aangepast

Selecteer de kleur die u wilt verwijderen.

### 5 Randen benadrukken

Met deze functie kunt u ervoor zorgen dat wazige afbeeldingen en tekst van een document of tijdschrift duidelijker worden weergegeven om de leesbaarheid ervan te verbeteren. U kunt de schuifregelaar gebruiken om het effect van de functie **Randen benadrukken** te versterken.

## OPMERKING

---

- Deze functie is beschikbaar wanneer **Automatisch**, **Ware grijstinten** of **24bit kleur** geselecteerd is als type scan.
  - Deze functie is niet van toepassing op de documentgrootte **Lang papier**.
- 

## Zwart-wit afbeeldingskwaliteit

### 1 Aanpassen van z/w-drempel

Met deze instelling kunt u de beeldkwaliteit aanpassen bij scannen in de modus **Zwart-wit**.

Bij hogere waarden neemt de hoeveelheid zwart in de gescande afbeelding toe, terwijl bij lagere waarden de hoeveelheid wit toeneemt.

## OPMERKING

---

Deze functie is beschikbaar wanneer **Zwart-wit** geselecteerd is als type scan.

---

## 2 Correctie van tekens

### ■ Correctie van wazige tekens

Als de tekst in de gescande afbeelding onduidelijk of onderbroken is, dan zorgt deze functie ervoor dat de machine de letters corrigeert zodat ze beter als tekst gedetecteerd kunnen worden, waarbij niet alleen tekst, maar ook zwarte stippen en lijnen gecorrigeerd worden. Als **Opmaak vetgedrukte letters** en **Correctie van wazige tekens** beide zijn ingeschakeld, wordt alleen de functie **Opmaak vetgedrukte letters** uitgevoerd.

### OPMERKING

---

Deze functie is beschikbaar wanneer **Zwart-wit** geselecteerd is als type scan.

---

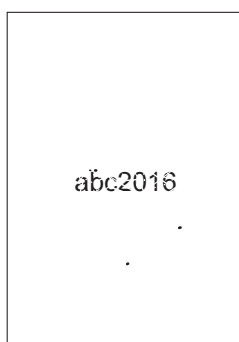

Normaal

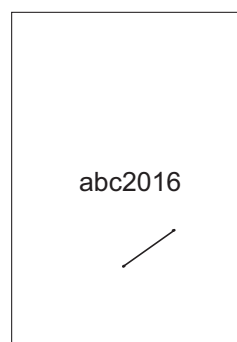

Correctie van wazige tekens

### ■ Opmaak vetgedrukte letters

Met deze functie kunt u zwarte gedeeltes van documenten groter en dikker maken, waardoor dunne tekst dikker wordt. Daarbij wordt niet alleen tekst dikker gemaakt, ook stippen en lijnen. Als **Opmaak vetgedrukte letters** en **Correctie van wazige tekens** beide zijn ingeschakeld, wordt alleen de functie **Opmaak vetgedrukte letters** uitgevoerd.

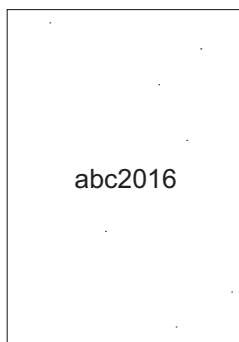

Normaal

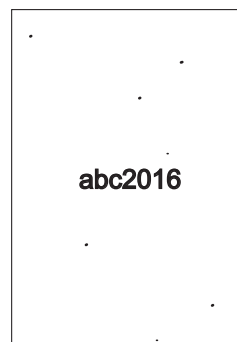

Opmaak vetgedrukte letters

### OPMERKING

---

Deze functie is beschikbaar wanneer **Zwart-wit** geselecteerd is als type scan.

---

### 3 Zwart-Wit-inversie

Met deze functie maakt u een omgekeerde zwart/wit-versie van de gescande afbeelding.

#### OPMERKING

Deze functie is alleen beschikbaar als het scantype **Zwart-wit** is geselecteerd.

### 4 Ruisonderdrukking

Met deze functie kunt u kleine stippen of spikkels, die "ruis" genoemd worden, van de achtergrond van gescande afbeeldingen verwijderen. Het verwijderen van ongewenste spikkels draagt bij aan het reduceren van gecomprimeerde bestandsgrootte.

#### OPMERKING

- Deze functie is beschikbaar wanneer **Zwart-wit** geselecteerd is als type scan.
- Deze functie is niet van toepassing op de documentgrootte **Lang papier**.

### 5 Schrijflijnen verwijderen

Met deze functie kunt u lijnen in het document verwijderen. U kunt het type lijnrichting selecteren dat verwijderd moet worden (**Verticaal, Horizontaal, Verticaal en Horizontaal**). Lijnen met een hoek erin worden gedetecteerd als lijnen en verwijderd, als ze minder dan 9 mm vanaf het midden van het document tot de rand van het horizontale of verticale vlak liggen.

#### ■ Minimale lijnlengte

Lijnen die langer zijn dan of gelijk zijn aan de gespecificeerde lengte worden verwijderd.

#### ■ Maximale vrije ruimte

Als lijnen onderbroken zijn, bijvoorbeeld door een vervaging in de afbeelding, zullen lijnen met een onderbreking van minder dan of gelijk aan de gespecificeerde afstand voor onderbroken lijnen worden gedetecteerd en verwijderd.

#### OPMERKING

- Deze functie is beschikbaar wanneer **Zwart-wit** geselecteerd is als type scan.
- Deze functie is niet van toepassing op de documentgrootte **Lang papier**.



Als er een horizontale lijn is



De horizontale lijn wordt niet verwijderd



Als er een verticale lijn is, korter dan 2 cm

De verticale lijn wordt niet verwijderd



Als er een onderbreking is van minder dan 5 mm tussen verticale lijnen langer dan 2 cm

De verticale lijn wordt verwijderd



Als er een onderbreking is van 5 mm of meer tussen een verticale lijn langer dan 2 cm en korter dan 2 cm

De verticale lijn korter dan 2 cm wordt niet verwijderd

## Toevoercontrole

### 1 Indeling

Een document van twee pagina's op één pagina samenbrengen of een document van één pagina over twee pagina's verdelen. Kies een van de volgende opties:

#### ■ 2 in 1:Lange rand

Een document van twee pagina's samenbrengen op één pagina in de afdrukstand liggend.

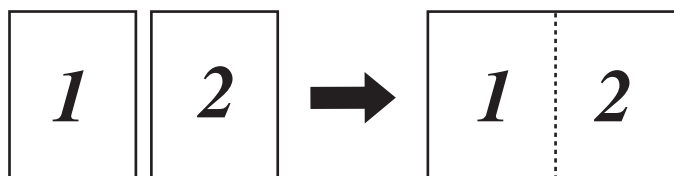



### ■ 2 in 1:Korte rand

Een document van twee pagina's samenbrengen op één pagina in de afdrukstand staand.

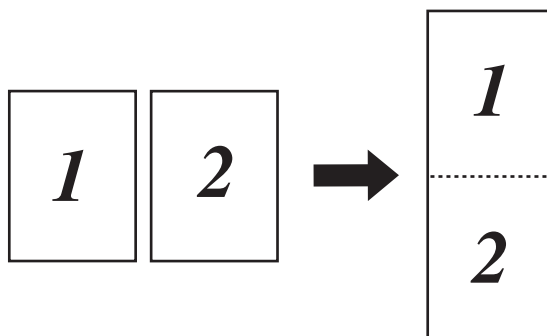

### ■ 1 op 2:Lange rand

Een document van één pagina verdelen over twee pagina's in de afdrukstand staand.

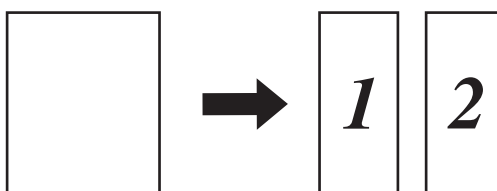

### ■ 1 op 2:Korte rand

Een document van één pagina verdelen over twee pagina's in de afdrukstand liggend.

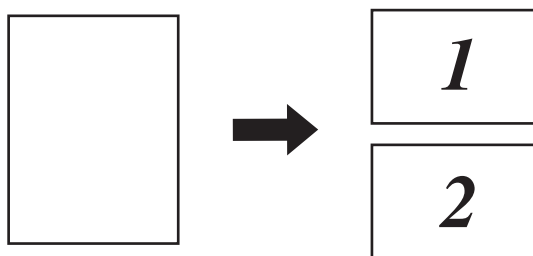

## 2 Modus hulpblad

Gebruik het hulpblad om documenten van het volgende type te scannen:

- Belangrijke documenten (foto's, contracten)
- Dun papier (bonnen)
- Papier met een onregelmatige vorm (knipsels)

### OPMERKING

- Voor deze modus kunt u elke andere instelling dan **Automatisch** en de documentgrootte **Lang papier** selecteren.
- Als u **Detectie multi-invoer** of **Modus plastic kaarten** inschakelt, kunt u **Modus hulpblad**, **Autom. rechtmaken** of **Detecteer paginaeinde** niet inschakelen.

### 3 Modus plastic kaarten

Scan kaarten, zoals rijbewijzen of verzekeringspasjes met de volgende automatische instellingen:

- **Resolutie: 600 x 600 dpi**
- **Documentgrootte: 2 in 1 (Auto)**
- **Tweezijdig scannen: Aan (Inbinden aan de korte kant)**
- **Autom. rechtmaken: Uit**
- **Detecteer paginaeinde: Uit**
- **Automatische beeldrotatie: Uit**
- **Detectie multi-invoer: Uit**
- **Modus hulpblad: Uit**

### 4 Scannen van één pagina

Met Scannen van één pagina wordt steeds één vel ingevoerd uit de ADF, ongeacht het aantal pagina's dat in de ADF is geplaatst.

### 5 Doorlopend scannen

Met deze functie kunt u volgende documenten scannen met dezelfde instellingen nadat een scan voltooid is. Dat is handig wanneer u meer documenten wilt scannen dan de capaciteit van de ADF toelaat of wanneer u meerdere documenten tegelijkertijd scant.

### 6 Detectie multi-invoer

Als de machine multi-invoer detecteert, moet u controleren of de gegevens die al zijn gescand, zijn opgeslagen. Ga dan verder met scannen vanaf de volgende pagina of vanaf het begin van het document.

## OPMERKING

---

- Schakel deze instelling uit bij het scannen van dik papier. In dat geval neemt namelijk de kans toe dat de machine multi-invoer detecteert.
- Als u **Modus hulpblad** of **Modus plastic kaarten** inschakelt, kunt u **Detectie multi-invoer** niet inschakelen.

## Overige functies

### Streepjescodedetectie

De machine leest de streepjescode die in de gescande afbeelding is opgenomen. Geef het type streepjescode op en het detectiegebied.

### JPEG-compressie

De kwaliteit instellen voor de JPEG-afbeelding die moet worden opgeslagen.

## OPMERKING

---

Deze functie is alleen beschikbaar in de modus Schijfbestand.

---

## Instellingen WIA-stuurprogramma

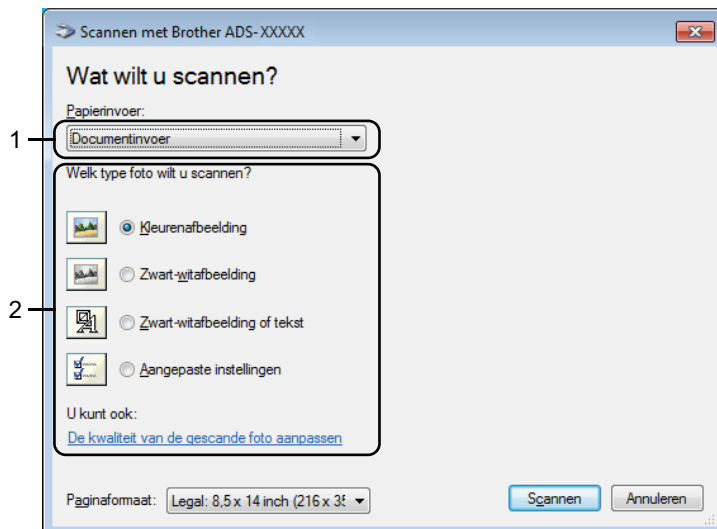

### 1 Papierinvoer

U kunt alleen **Documentinvoer** selecteren.

### 2 Type foto (beeldtype)

Selecteer **Kleurenafbeelding**, **Zwart-witafbeelding**, **Zwart-witafbeelding of tekst** of **Aangepaste instellingen**.

Klik op **De kwaliteit van de gescande foto aanpassen** om geavanceerde instellingen te wijzigen.

#### ■ Resolutie

Selecteer een scanresolutie in het tekstvak **Resolutie**. Hogere resoluties nemen meer geheugen in beslag en vergen meer overdrachtstijd, maar leveren preciezer gescande beelden.

#### ■ Helderheid

Pas de instelling aan (van -50 tot 50) voor de beste afbeelding. De standaardinstelling is 0, een gemiddelde dat geschikt is voor de meeste afbeeldingen. U kunt het niveau voor de Helderheid aanpassen door de schuifregelaar naar rechts of naar links te schuiven om de afbeelding respectievelijk lichter of donkerder te maken. U kunt ook een waarde in het vakje invoeren om het niveau in te stellen. Als het gescande beeld te licht is, geeft u een lagere waarde op voor helderheid en scant u het document nogmaals. Als het gescande beeld te donker is, geeft u een hogere waarde op voor helderheid en scant u het document nogmaals.

#### ■ Contrast

Pas de instelling aan (van -50 tot 50) voor de beste afbeelding. De standaardinstelling is 0, een gemiddelde dat geschikt is voor de meeste afbeeldingen. U kunt het contrast verhogen of verlagen door de schuifbalk naar rechts of links te slepen. Een verhoging benadrukt de donkere en lichte delen van de afbeelding, terwijl een verlaging meer details onthult in gedeeltes met grijs tinten. U kunt ook een waarde in het vakje invoeren om het **Contrast** in te stellen.

## Scannen met Windows® Photo Gallery of Windows® Faxen en scannen

U kunt de applicaties Windows® Photo Gallery en Windows® Faxen en scannen gebruiken om te scannen. Deze toepassingen maken gebruik van het WIA-scannerstuurprogramma. De volgende stappen helpen u bij het uitvoeren van de scanbewerkingen. Mogelijk moet u Windows® Photo Gallery of Windows® Faxen en scannen downloaden.

- 1 Plaats uw document.
- 2 Open uw softwareapplicatie voor het scannen van het document. Voer een van de volgende handelingen uit:
  - Windows® Photo Gallery
    - 1 Klik op **Bestand** en vervolgens op **Van camera of scanner importeren**.
    - 2 Selecteer de scanner die u wilt gebruiken.
    - 3 Klik op de knop **Importeren**.  
Het dialoogvenster met instellingen wordt weergegeven.
  - Windows® Faxen en scannen  
Klik op **Bestand > Nieuw > Scan**.  
Het dialoogvenster met instellingen wordt weergegeven.

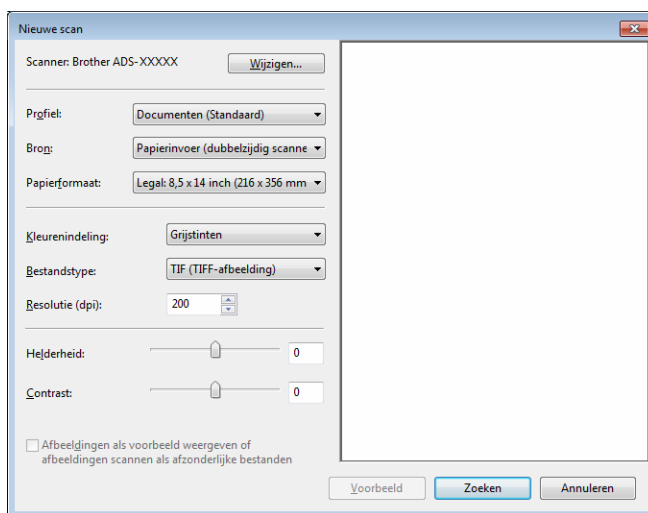

### Profiel

Profielen kunnen gebruikt worden om instellingen op te slaan, zoals Paginagrootte, Bron, Indeling, en andere instellingen.

- 3 Pas de instellingen zo nodig in het dialoogvenster met instellingen aan.

## OPMERKING

Selecteer voor het opslaan van uw instellingen **Profiel toevoegen** in de vervolgkeuzelijst **Profiel**.

- 4 Klik op de knop **Zoeken**.  
De machine begint te scannen.

## ABBYY FineReader gebruiken

U kunt voor het scannen gebruikmaken van de applicatie ABBYY FineReader. De applicatie converteert de gescande gegevens naar een bewerkbaar formaat voor bijvoorbeeld Microsoft® Word, Microsoft® Excel, Adobe® PDF, HTML of EPUB.

Raadpleeg het helpmenu van ABBYY FineReader voor meer informatie over het gebruik van ABBYY FineReader.

## Scannen met behulp van TWAIN-applicaties (Macintosh)

Met de meegeleverde applicaties kunnen geen TWAIN-instellingen worden aangepast. U kunt echter andere toepassingen gebruiken, zoals Presto! PageManager, om de TWAIN-instellingen te configureren. De instructies hieronder hebben betrekking op Presto! PageManager, maar zijn vergelijkbaar voor andere Macintosh-applicaties.

### Scannen met behulp van TWAIN-applicaties (bijvoorbeeld Presto! PageManager)

- 1 Dubbelklik op het scherm van de computer op het pictogram Presto! PageManager om Presto! PageManager te starten.

#### OPMERKING

Stel het TWAIN-stuurprogramma van Brother bij de eerste keer dat u het gebruikt, in als standaardstuurprogramma:

- 1 Klik op **Bestand > Bron selecteren**.
- 2 Selecteer **Brother TWAIN 2**.

- 2 Klik op **Bestand > Verkrijg data van afbeelding**.  
Het dialoogvenster voor het instellen van de scanner wordt weergegeven.

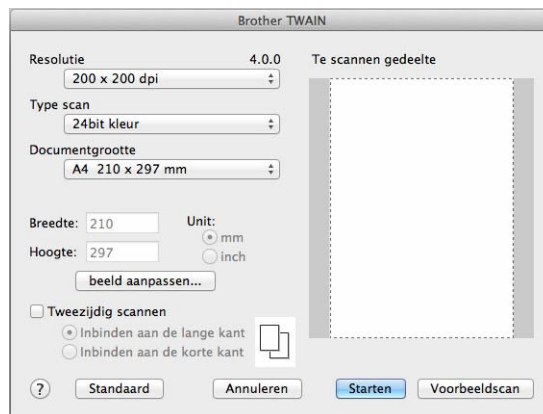

(Het Brother TWAIN-scherm ondersteunt talen die gespecificeerd zijn in de TWAIN-compatibele applicaties die u gebruikt.)

- 3 Pas zo nodig de instellingen in het dialoogvenster voor het instellen van de scanner aan.
- 4 Selecteer de grootte van uw document in het snelmenu **Documentgrootte**.

#### OPMERKING

Als u een documentgrootte hebt gekozen, kunt u het te scannen gedeelte aanpassen door er met de linkermuisknop op te klikken en te slepen. Dit is vereist als u een afbeelding bijsnijdt om te worden gescand.

- 5 Klik op de knop **Starten**.  
De machine begint te scannen.

## Instellingen voor het TWAIN-stuurprogramma

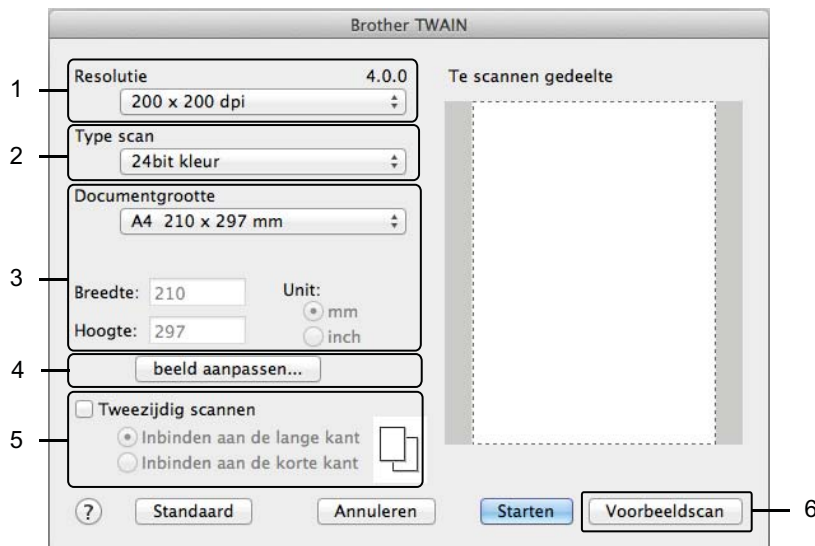

(Het Brother TWAIN-scherm ondersteunt talen die gespecificeerd zijn in de TWAIN-compatibele applicaties die u gebruikt.)

### 1 Resolutie

Selecteer een scanresolutie in het snelmenu **Resolutie**. Hogere resoluties nemen meer geheugen in beslag en vergen meer overdrachtstijd, maar leveren preciezer gescande beelden.

### 2 Type scan

Selecteer een van de volgende opties:

#### ■ Zwart-wit

Voor tekst of lijntekeningen.

#### ■ Grijs (Foutdiffusie)

Voor fotografische beelden of grafische afbeeldingen. (Foutdiffusie is een methode voor het creëren van gesimuleerde grijs tinten zonder ware grijs tinten te gebruiken. Zwarte stippen worden in een speciaal patroon geplaatst voor een grijze weergave.)

#### ■ Ware grijs tinten

Voor fotografische beelden of grafische afbeeldingen. Deze modus is exacter omdat er tot 256 tinten grijs worden gebruikt.

#### ■ 24bit kleur

Gebruikt tot 16,8 miljoen kleuren om de afbeelding te scannen. Hoewel bij het gebruik van **24bit kleur** een afbeelding met de meest nauwkeurige kleurweergave wordt gecreëerd, vergt deze optie de meeste geheugenruimte en duurt de overdracht het langst.

### 3 Documentgrootte

Documentgrootte is standaard ingesteld op **Letter**. Als u **Afwijkende** selecteert, kunt u de documentgrootte specificeren.

## 4 Beeld aanpassen

Klik op de knop **beeld aanpassen** om de afbeelding aan te passen.

### ■ Helderheid

Pas de instelling aan (van -50 tot 50) voor de beste afbeelding. De standaardinstelling is 0, een gemiddelde dat geschikt is voor de meeste afbeeldingen. U kunt het niveau voor de Helderheid aanpassen door de schuifregelaar naar rechts of naar links te schuiven om de afbeelding respectievelijk lichter of donkerder te maken. U kunt ook een waarde in het vakje invoeren om het niveau in te stellen. Als het gescande beeld te licht is, geeft u een lagere waarde op voor helderheid en scant u het document nogmaals. Als het gescande beeld te donker is, geeft u een hogere waarde op voor helderheid en scant u het document nogmaals.

### ■ Contrast

Pas de instelling aan (van -50 tot 50) voor de beste afbeelding. De standaardinstelling is 0, een gemiddelde dat geschikt is voor de meeste afbeeldingen. U kunt het contrast verhogen of verlagen door de schuifbalk naar rechts of links te slepen. Een verhoging benadrukt de donkere en lichte delen van de afbeelding, terwijl een verlaging meer details onthult in gedeeltes met grijstinten. U kunt ook een waarde in het vakje invoeren om het **Contrast** in te stellen.

## OPMERKING

De instelling **Contrast** is alleen beschikbaar als **Type scan** is ingesteld op **Grijs (Foutdiffusie)**, **Ware grijstinten** of **24bit kleur**.



### ■ Ruis verminderen

Hiermee kunt u de kwaliteit van uw gescande afbeeldingen verbeteren. De instelling Ruis verminderen is beschikbaar wanneer u **24bit kleur** selecteert, bij scanresoluties van 300 dpi × 300 dpi, 400 dpi × 400 dpi of 600 dpi × 600 dpi.

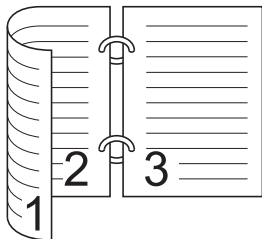
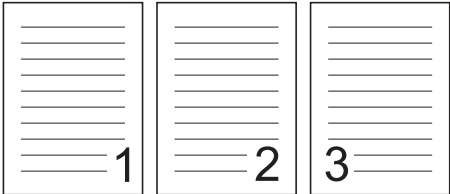

## 5 Tweezijdig scannen

Selecteer, afhankelijk van de lay-out van het origineel, de optie **Inbinden aan de lange kant** of **Inbinden aan de korte kant** om ervoor te zorgen dat het gegevensbestand op de juiste manier in het gescande document wordt weergegeven.

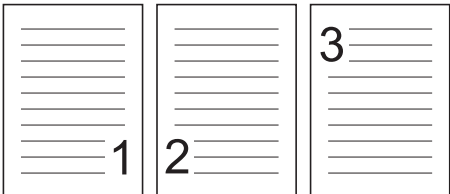
Instelling tweezijdig scannen	Oorspronkelijke lay-out	Scanresultaat
<p><b>Inbinden aan de lange kant</b></p>		
<p><b>Inbinden aan de korte kant</b></p>		

## 6 Voorbeeldscan

Klik op **Voorbeeldscan** voor een voorbeeld van uw afbeelding en snij ongewenste gedeeltes weg voordat u de afbeelding scant.

Bijsnijden is beschikbaar bij de instelling Uit voor Tweezijdig scannen.

## Scannen met Apple Fotolader (ICA-stuurprogramma)

U kunt een document scannen met het ICA-stuurprogramma. Installeer het ICA-stuurprogramma vanuit Brother Solutions Center ([support.brother.com](http://support.brother.com)). U kunt ook rechtstreeks scannen met behulp van de applicatie **Fotolader**.

### Scannen met Apple Fotolader

---

- 1 Start de applicatie **Fotolader**.



- 2 Selecteer uw machine in de lijst met **APPARATEN** aan de linkerkant in het venster. Machines die gekoppeld zijn via een draadloze verbinding (ADS-2800W / ADS-3600W) of Ethernet-LAN, worden weergegeven in de lijst **GEDEELD**.

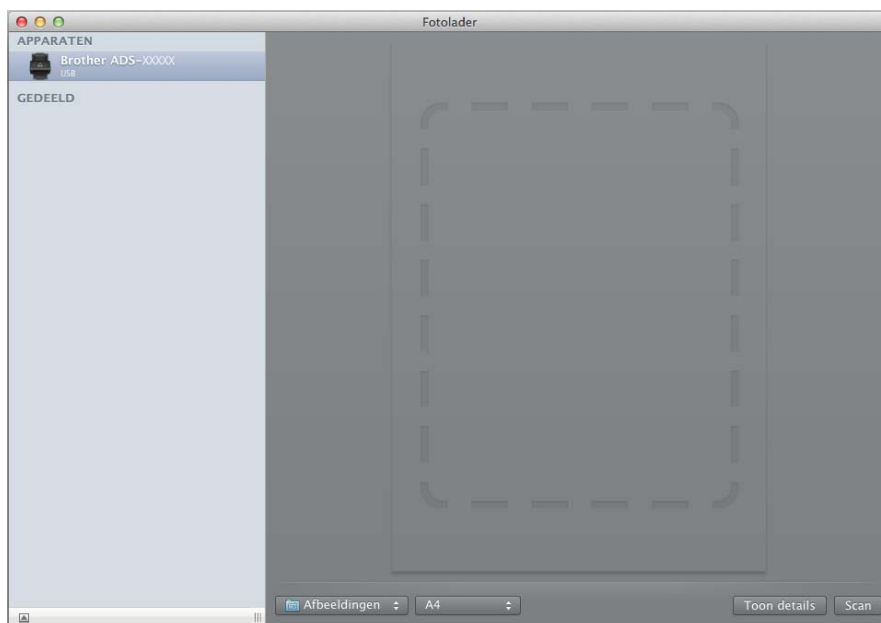

- 3 Plaats uw document.
- 4 Selecteer een grootte voor uw document als scangrootte.
- 5 Selecteer de doelmap of doelapplicatie om naar te scannen.
- 6 Klik op de knop **Scan**.  
De machine begint te scannen.

## Instellingen voor het ICA-stuurprogramma

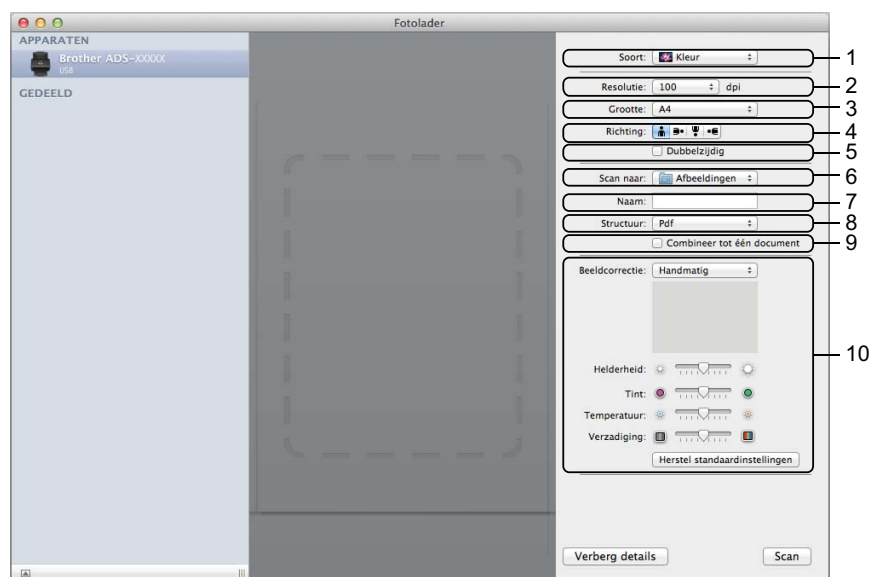

Klik op **Toon details** om de instellingen voor het maken van een afbeelding aan te passen. De namen van opties en mogelijke waarden kunnen afhankelijk van de machine variëren.

### 1 Soort

Hiermee kunt u een keuze maken uit **Kleur**, **Zwart-wit** en **Tekst**.

### 2 Resolutie

Hiermee selecteert u de resolutie waarmee u het document wilt scannen.

### 3 Scangrootte of Grootte

Hiermee specificeert u het papierformaat van het document.

### 4 Richting

Hiermee specificeert u de afdrukstand van het document.

### 5 Dubbelzijdig

Schakel het selectievakje **Dubbelzijdig** in om dubbelzijdig te scannen.

### 6 Scan naar

Hiermee specificeert u de doelmap of de doelapplicatie.

### 7 Naam

Hiermee kunt u een voorvoegsel opgeven dat gebruikt wordt voor de naam van de gescande afbeelding.

### 8 Structuur

Hiermee specificeert u de bestandsindeling van de gescande gegevens.

## 9 Combineer tot één document

Schakel dit selectievakje in om een document als één geheel te scannen en als één bestand op te slaan als u PDF of TIFF als bestandsformaat selecteert.

## 10 Beeldcorrectie

Afhankelijk van de bij **Soort** geselecteerde optie kunt u hier de volgende instellingen configureren:

Soort	Configureerbare instellingen
Kleur	Helderheid, Tint, Temperatuur, Verzadiging
Zwart-wit	Helderheid, Contrast
Tekst	Drempel

## Gescande documenten op uw computer opslaan in de startmodus

(ADS-2400N/ADS-3000N)

- 1 Start de toepassing.
  - Windows®
- 1 Klik op het pictogram  (ControlCenter4) in het systeemvak van de Taakbalk en kies vervolgens **Open** in het menu.  
Het venster van **ControlCenter4** wordt weergegeven.
- 2 Klik op de tab **Apparaatinstellingen** (het onderstaande voorbeeld toont de **Startmodus**).
- 3 Klik op de knop **Remote Setup**.

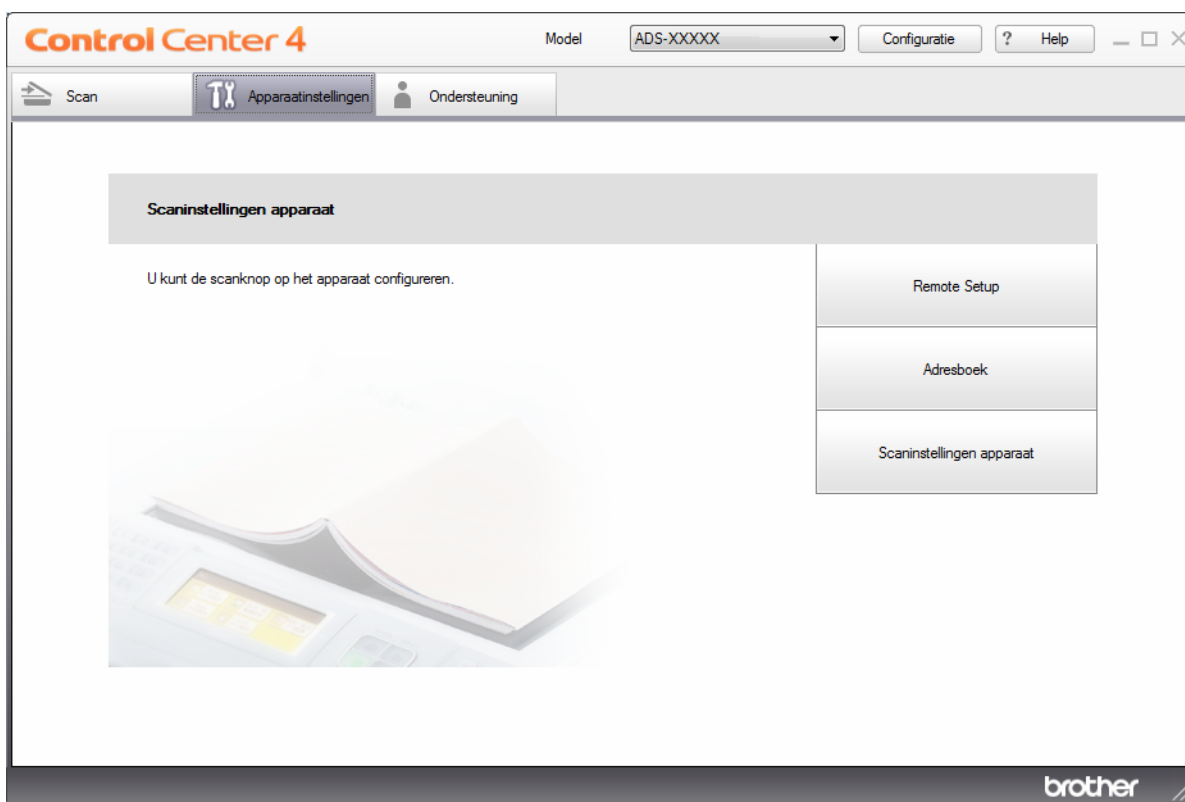

■ Macintosh

- 1 Klik in de menubalk **Finder** op **Ga > Programma's > Brother.**
- 2 Dubbelklik op het pictogram Remote Setup.

## OPMERKING

- Als u Remote Setup wilt gebruiken, gaat u naar de pagina **Downloads** voor uw machine in het Brother Solutions Center [support.brother.com](http://support.brother.com) en downloadt u Remote Setup bij de sectie **Hulpprogramma's.**
- Remote Setup voor Mac ondersteunt uitsluitend USB-verbindingen.
- Remote Setup voor Mac ondersteunt macOS 10.13 of eerder.

- 2 Het venster Remote Setup wordt weergegeven.

■ Windows®

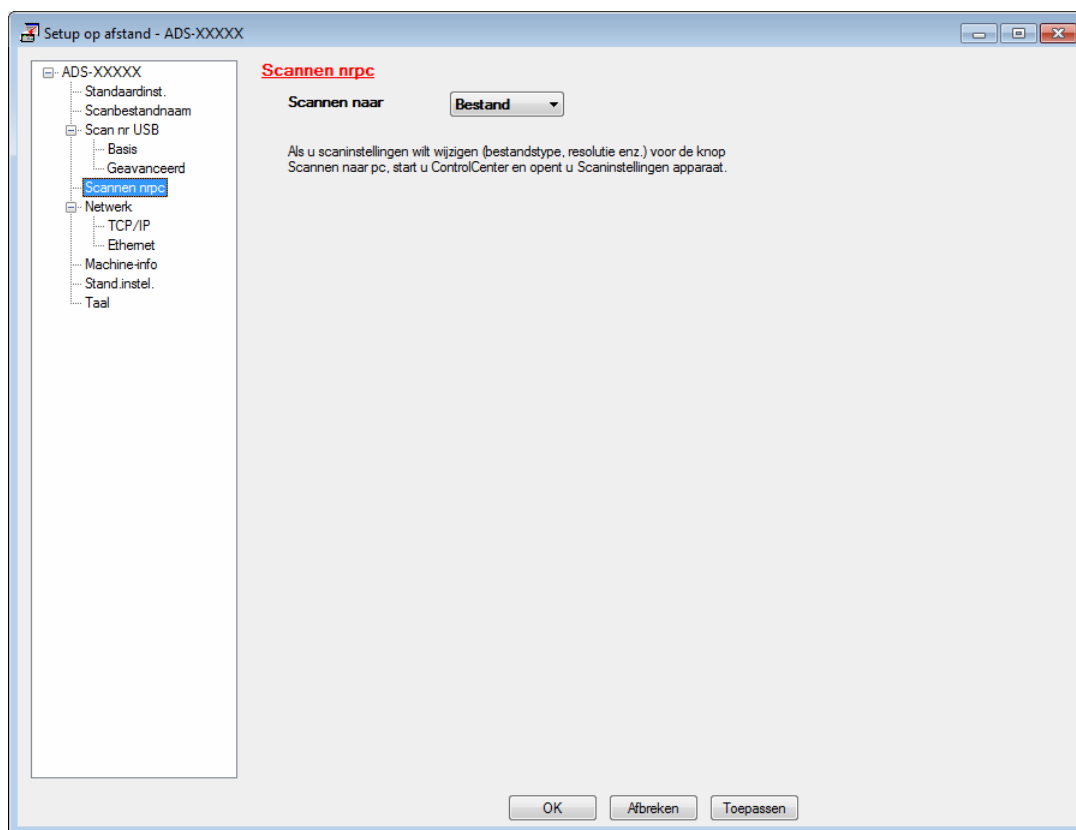

## ■ Macintosh

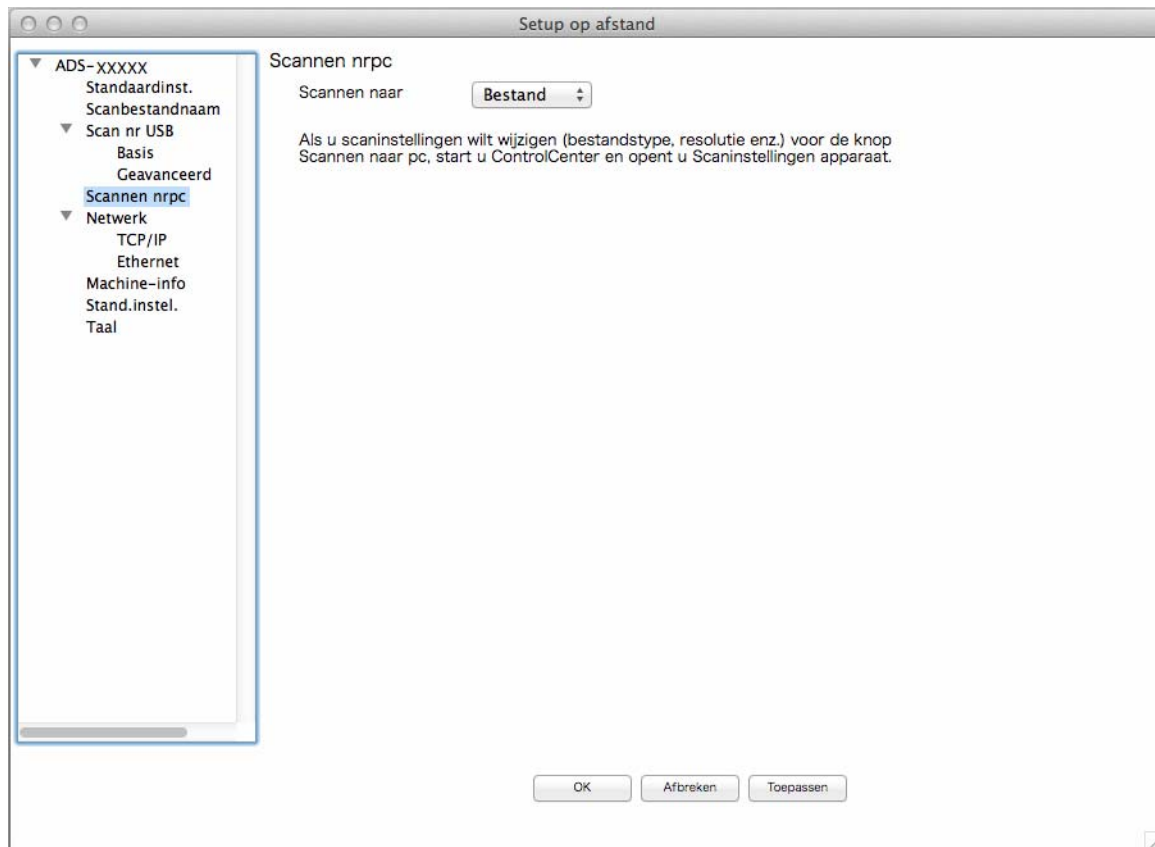



7

- 3 Selecteer in de snelmenu een actie voor Scannen naar die u wilt toewijzen (**Afbeelding**, **OCR**, **E-mail**, of **Bestand**).
- 4 Klik op **OK** om het venster Remote Setup te sluiten.
- 5 Wijzig zo nodig andere instellingen (zie *Instellingen wijzigen voor Scannen naar pc (Windows®)* op pagina 191).
- 6 Plaats uw document.
- 7 Druk op **Scannen naar pc**. De machine scant het document.



## Gescande documenten op uw computer opslaan in Geavanceerde modus

(ADS-2400N/ADS-3000N)

- 1 Start de toepassing.
  - Windows®
- 1 Klik op het pictogram  (ControlCenter4) in het systeemvak van de Taakbalk en kies vervolgens **Openen** in het menu. Het venster van **ControlCenter4** wordt weergegeven.
- 2 Klik op de tab  (onderstaande voorbeelden gebruiken **Geavanceerde modus**).
- 3 Klik op de knop **Remote Setup**.



■ Macintosh

- 1 Klik in de menubalk **Finder** op **Ga > Programma's > Brother.**
- 2 Dubbelklik op het pictogram Remote Setup.

## OPMERKING

- Als u Remote Setup wilt gebruiken, gaat u naar de pagina **Downloads** voor uw machine in het Brother Solutions Center [support.brother.com](http://support.brother.com) en downloadt u Remote Setup bij de sectie **Hulpprogramma's.**
- Remote Setup voor Mac ondersteunt uitsluitend USB-verbindingen.
- Remote Setup voor Mac ondersteunt macOS 10.13 of eerder.

- 2 Het venster Remote Setup wordt weergegeven.

■ Windows®

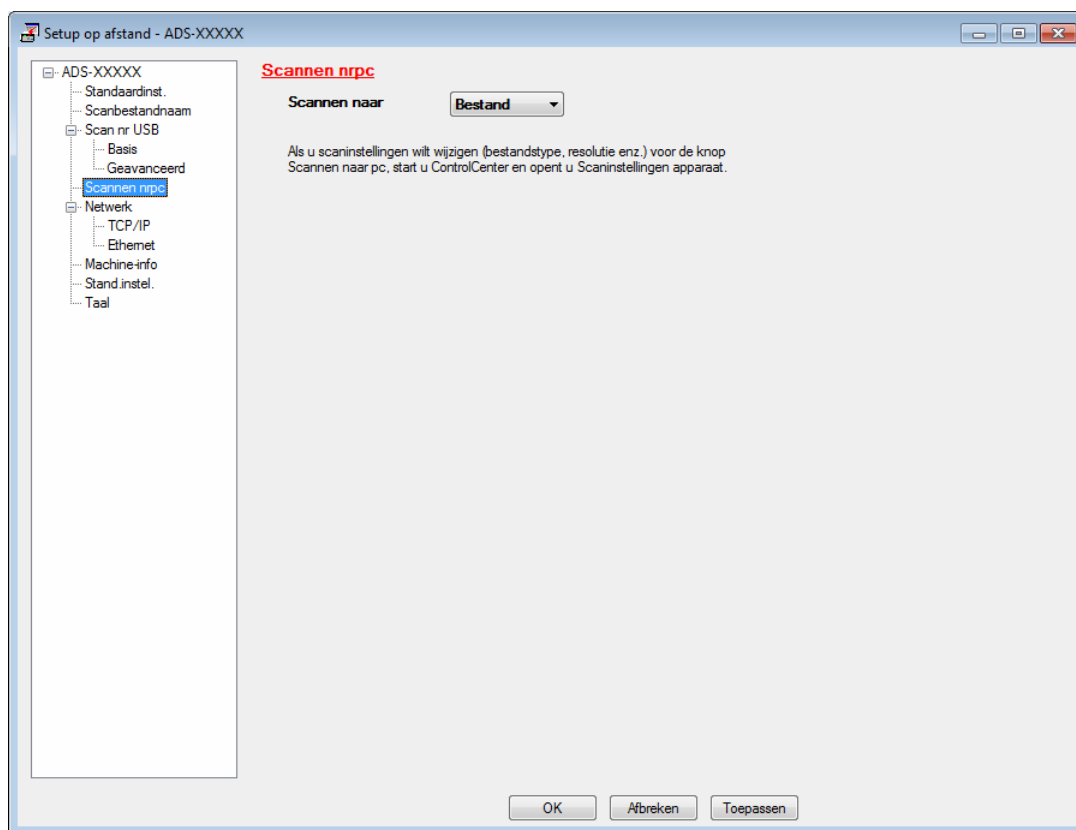

## ■ Macintosh

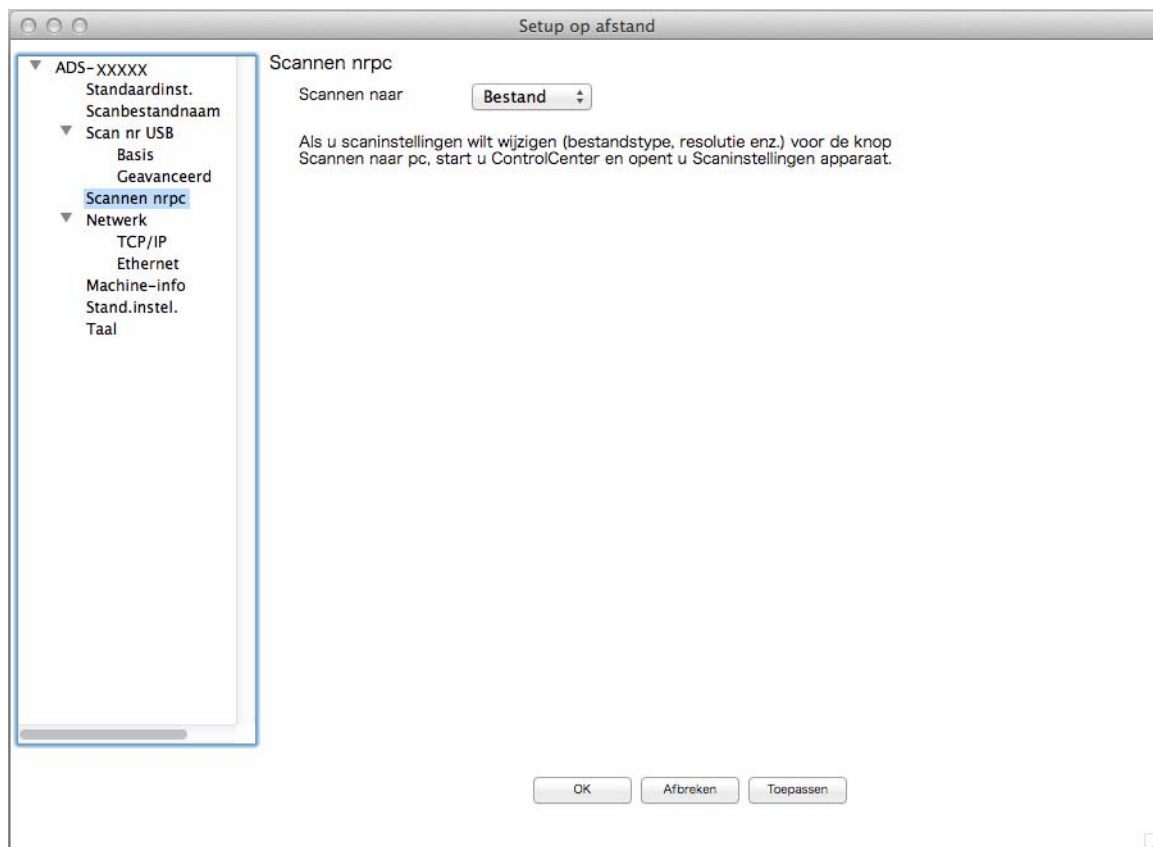

- 3 Selecteer in de snelmenu een actie voor Scannen naar die u wilt toewijzen (**Afbeelding**, **OCR**, **E-mail**, of **Bestand**).
- 4 Klik op **OK** om het venster Remote Setup te sluiten.
- 5 Wijzig zo nodig andere instellingen (zie *Instellingen wijzigen voor Scannen naar pc (Windows®)* op pagina 191).
- 6 Plaats uw document.
- 7 Druk op **Scannen naar pc**. De machine scant het document.

(ADS-2800W/ADS-3600W)

- 1 Plaats uw document.
- 2 Veeg naar links of naar rechts.
- 3 Druk op `naar computer`.
- 4 Veeg naar links of naar rechts om de Scannen naar-actie weer te geven die u wilt uitvoeren (naar OCR, naar bestand, naar afbeelding of naar e-mail).

- 5 Druk op de Scannen naar-actie die u wilt uitvoeren.
- 6 Druk op ▲ of ▼ om de computer weer te geven waarop u bestanden wilt opslaan als de machine op meerdere computers is aangesloten.  
Druk op de doelcomputer.
- 7 Druk op *Opties*.
- 8 Configureer zo nodig de volgende instellingen (druk op *Geavanceerde instellingen* om andere instellingen te configureren, zie pagina 200 voor meer informatie):
  - Scaninstellingen
  - 2-zijdige scan
  - Scantype
  - Resolutie
  - Bestandstype
  - Documentgrootte
  - Autom. recht
  - Lege pag. overslaan
  - Geavanceerde instellingen
- 9 Druk op *OK*.
- 10 Druk op *Start*.  
De machine begint te scannen.

## OPMERKING

---

- U kunt de instellingen voor Scannen naar configureren vanaf uw computer. Zie *Instellingen wijzigen voor Scannen naar pc (Windows®)* op pagina 191.
  - Druk op *Opslaan als snelkoppeling* om de instellingen als snelkoppeling op te slaan. Zie *Snelkoppelingen voor scannen toevoegen* op pagina 11 voor meer informatie.
-

## Gescande documenten opslaan op een USB-stick

- 1 Start de toepassing.
  - Windows®
- 1 Klik op het pictogram  (ControlCenter4) in het systeemvak van de Taakbalk en kies vervolgens **Open** in het menu.  
Het venster van **ControlCenter4** wordt weergegeven.
- 2 Klik op de tab **Apparaatinstellingen** (het onderstaande voorbeeld toont de **Startmodus**).
- 3 Klik op de knop **Remote Setup**.

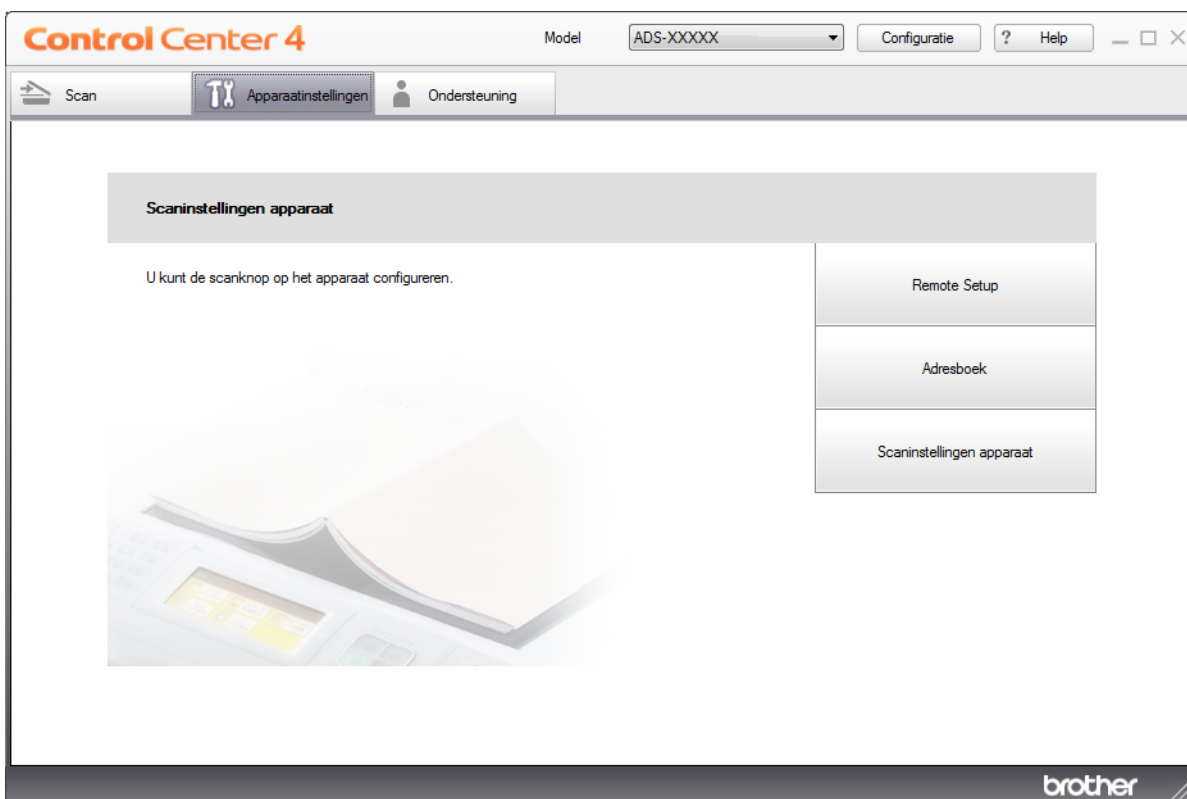

## OPMERKING

Klik bij gebruik van **Geavanceerde modus** op het pictogram  (Instellingen) voor het openen van **Apparaatinstellingen**.



### ■ Macintosh

- 1 Klik in de menubalk **Finder** op **Ga > Programma's > Brother**.
- 2 Dubbelklik op het pictogram Remote Setup.

## OPMERKING

- Als u Remote Setup wilt gebruiken, gaat u naar de pagina **Downloads** voor uw machine in het Brother Solutions Center [support.brother.com](http://support.brother.com) en downloadt u Remote Setup bij de sectie **Hulpprogramma's**.
- Remote Setup voor Mac ondersteunt uitsluitend USB-verbindingen.
- Remote Setup voor Mac ondersteunt macOS 10.13 of eerder.

- 2 Het venster Remote Setup wordt weergegeven.

3 Selecteer **Scannen naar USB** in de navigatiebalk en configureer zo nodig instellingen.

■ Windows®

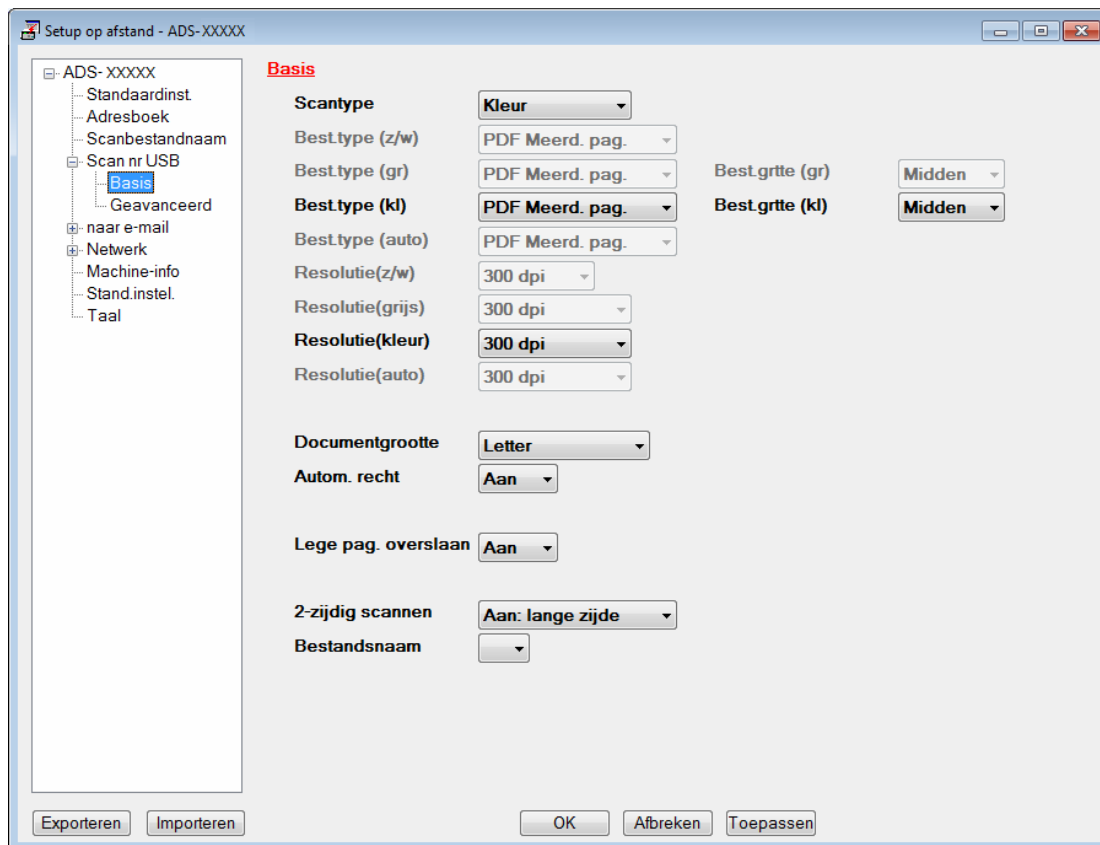

## ■ Macintosh

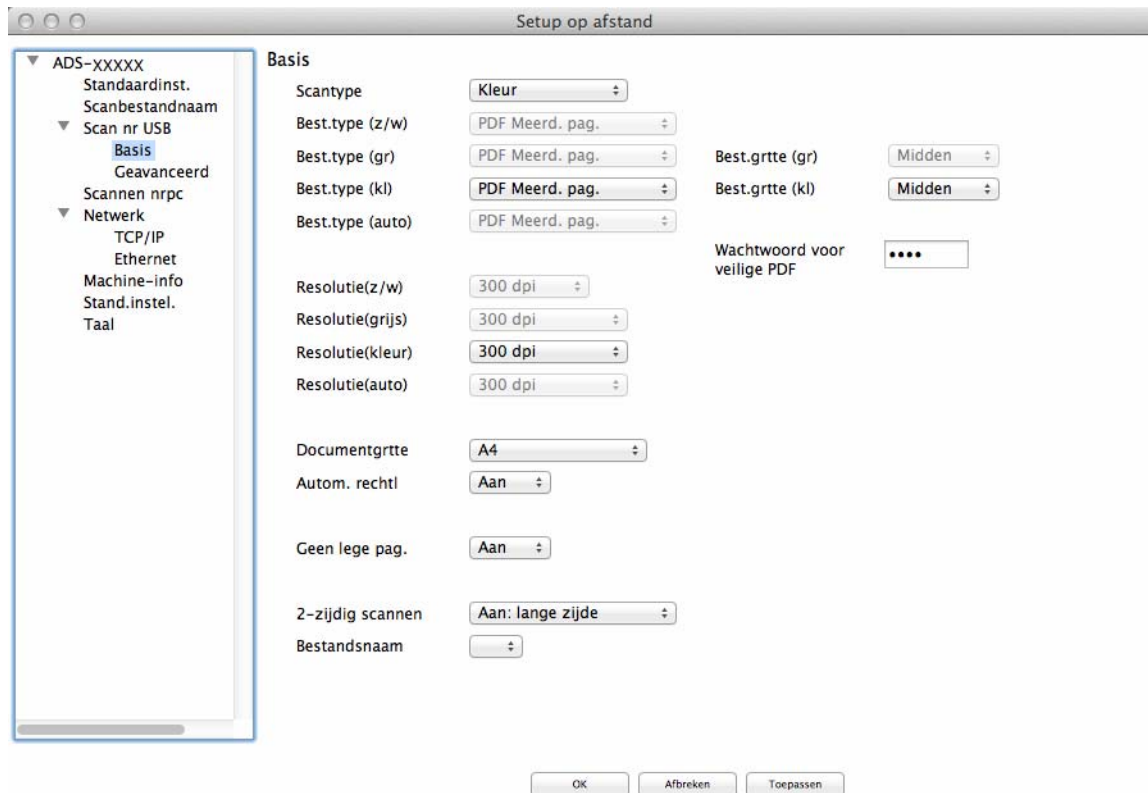

- 4 Klik op **Toepassen** en vervolgens op **OK**.
- 5 Plaats een USB-stick in de machine.
- 6 Plaats uw document.
- 7 Druk op het bedieningspaneel op **Scannen naar USB**. De machine begint te scannen.

### OPMERKING

De naam van het bestand bestaat uit de huidige datum en een tweecijferig volgnummer.

(ADS-2800W/ADS-3600W)

- 1 Plaats een USB-stick in de machine.
- 2 Plaats uw document.
- 3 Veeg naar links of naar rechts.
- 4 Druk op `naar USB`.



- 5 Druk op **Opties**.
- 6 Configureer zo nodig de volgende instellingen (druk op **Geavanceerde instellingen** om andere instellingen te configureren, zie pagina 200 voor meer informatie):
  - 2-zijdige scan
  - Scantype
  - Resolutie
  - Bestandstype
  - Documentgrootte
  - Bestandsnaam
  - Stijl voor naam
  - Bestandsgrootte
  - Autom. recht
  - Lege pag. overslaan
  - Scheiding van documenten
  - Geavanceerde instellingen

---

### OPMERKING

- Gebruik voor het selecteren van **Lang papier** voor **Documentgrootte** de volgende instellingen:  
Scantype: **Kleur of Zwart-wit**
- Druk op **Nieuwe standaard** om uw nieuwe instellingen als standaardinstellingen op te slaan.
- Druk op **Fabrieks-instellingen** om de fabrieksinstellingen terug te zetten.

- 
- 7 Druk op **OK**.

- 8 Druk op **Start**.  
De machine begint met scannen en de gescande gegevens worden opgeslagen op de USB-stick.

---

### OPMERKING

Druk op **Opslaan als snelkoppeling** om de instellingen als snelkoppeling op te slaan. Zie *Snelkoppelingen voor scannen toevoegen* op pagina 11 voor meer informatie.

---

### BELANGRIJK

Verwijder de USB-stick **NIET** terwijl de machine naar de USB-stick aan het scannen is om beschadiging van de stick of de daarop opgeslagen gegevens te voorkomen.

---

## Documenten scannen naar een FTP-server

Als u Scannen naar FTP selecteert, kunt u een document in zwart-wit of kleur rechtstreeks naar een FTP-server in uw lokale netwerk of op internet scannen.

De voor het Scannen naar FTP vereiste gegevens kunt u opgeven met Beheer via een webbrowser als u een FTP-profiel maakt en opslaat.

### OPMERKING

---

- Scannen naar FTP is beschikbaar wanneer FTP-profielen geconfigureerd zijn via Beheer met een webbrowser.
  - We adviseren Microsoft® Internet Explorer® 8/10/11 voor Windows® en Safari 8.0 voor Macintosh. Zorg er ook voor dat voor uw webbrowser Javascript en cookies ingeschakeld zijn. Als u een andere webbrowser gebruikt, zorg dan dat deze compatibel is met HTTP 1.0 en HTTP 1.1.
-

## Beheer via een webbrowser starten

### OPMERKING

Om Beheer via een webbrowser te gebruiken moet u de machine instellen met de draadloze netwerkmethode met behulp van de installatie-schijf (ADS-2800W / ADS-3600W, zie de *Installatiehandleiding*).

(ADS-2400N/ADS-3000N)

- 1 Start de toepassing.
  - Windows®
- 1 Klik op het pictogram  (ControlCenter4) in het systeemvak van de Taakbalk en kies vervolgens **Open** in het menu.  
Het venster van **ControlCenter4** wordt weergegeven.
- 2 Klik op de tab **Apparaatinstellingen** (het onderstaande voorbeeld toont de **Startmodus**).
- 3 Klik op de knop **Instellingen Scannen naar netwerk**.

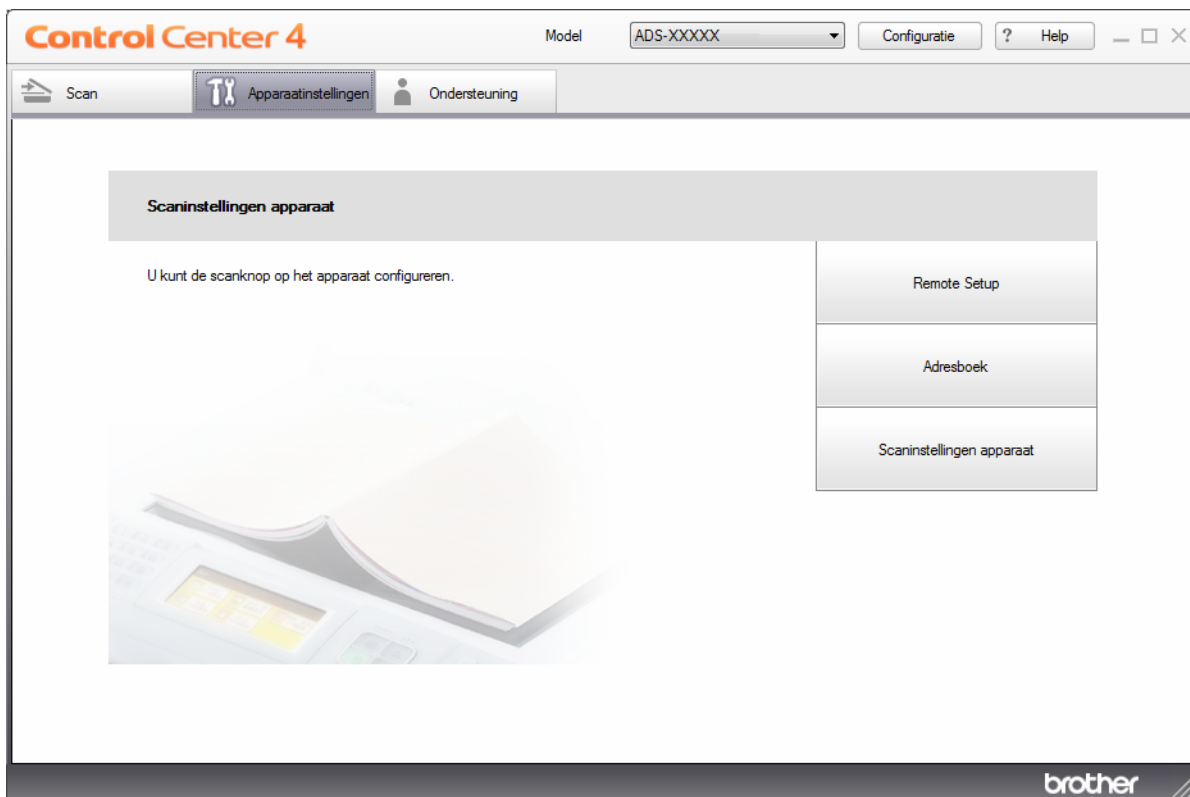

## OPMERKING

Klik bij gebruik van **Geavanceerde modus** op het pictogram  (Instellingen) voor het openen van **Apparaatinstellingen**.



7

### ■ Macintosh

- 1 Controleer of de Brother-machine is verbonden met hetzelfde netwerk als de computer of het mobiele apparaat.
- 2 Start de webbrowser.
- 3 Typ in de adresbalk van de browser "http://IP-adres van de machine" (waarbij "IP-adres van de machine" het IP-adres van uw machine is).  
Bijvoorbeeld: http://192.168.1.2.

## OPMERKING

- U vindt het IP-adres van de machine in het menu Netwerk op het bedieningspaneel van de machine.
- Als u een aanmeldwachtwoord voor Web Based Management (Beheer via een webbrowser) hebt opgegeven, typt u het wachtwoord in het vak Log in en klikt u op .

- 2 Het venster Beheer via een webbrowser wordt weergegeven.

(ADS-2800W/ADS-3600W)

Start de webbrowser.

Voer op de adresbalk van uw browser het IP-adres van uw machine in (of de naam van de printserver). Bijvoorbeeld: http://192.168.1.2. U kunt het LCD-scherm van de machine gebruiken om het IP-adres ervan te vinden. Er hoeft standaard geen wachtwoord te worden ingevoerd. Als u eerder een wachtwoord hebt ingesteld, voert u het wachtwoord in en drukt u op .

## De standaard FTP-instellingen configureren

- 1 Klik op de tab **Scannen**.
- 2 Klik op het menu **Scannen naar FTP/SFTP/Netwerk/SharePoint** in de linkernavigatiebalk.
- 3 Selecteer de optie **FTP** en klik vervolgens op **Indienen**.
- 4 Klik op het menu **Scannen naar FTP/SFTP/Netwerk/SharePoint-profiel** in de linkernavigatiebalk.

- 5 Selecteer het profiel dat u wilt instellen of wijzigen.
- 6 Typ in het veld **Profielnaam** een naam voor dit serverprofiel (max. 15 alfanumerieke tekens). Deze naam wordt weergegeven in het veld **Bestemming** wanneer u in de linkernavigatiebalk op **Scannen > netw.app.** klikt (ADS-2400N / ADS-3000N) of op het touchscreen van de machine (ADS-2800W / ADS-3600W).
- 7 Typ in het veld **Host-adres** het host-adres (bijvoorbeeld: "ftp.example.com"; max. 64 tekens) of het IP-adres (bijvoorbeeld: "192.23.56.189"), en geef het pad op naar de map (max. 60 tekens) op de FTP-server waar u de gescande gegevens naartoe wilt sturen. Gebruik geen schuine streep (slash) als eerste teken van de bestandsnaam.
- 8 Typ in het veld **Gebruikersnaam** de naam van de gebruiker (max. 32 tekens) die gemachtigd is om gegevens naar de FTP-server te sturen.
- 9 Typ in het veld **Wachtwoord** het wachtwoord (max. 32 tekens) dat bij de gebruikersnaam hoort die u hebt ingevoerd in het veld **Gebruikersnaam**. Typ hetzelfde wachtwoord in het veld **Wachtwoord opnieuw invoeren**.
- 10 Typ in het veld **Directory opslaan** de naam van de doelmap waarin u uw document op de FTP-server wilt opslaan (max. 60 tekens).

- 11 Klik op de vervolgkeuzelijst **Bestandsnaam** en selecteer voor de bestandsnaam een voorvoegsel uit de drie verstrekte voorkeuzenamen, of uit 14 gebruikergedefinieerde namen. Voor het gescande document wordt een bestandsnaam gebruikt, die is samengesteld uit het voorvoegsel dat u geselecteerd hebt, gevolgd door de laatste zes cijfers van de scannerteller en de extensie van de bestandsnaam (bijvoorbeeld: "Estimate\_098765.pdf").
- 12 Selecteer de opties Kleur of Zwart-wit/Grijs om het detectieniveau aan te passen.
- 13 Selecteer de opties voor kwaliteit, type bestand, documentgrootte, helderheid, contrast en 2-zijdige scan die u wilt gebruiken voor de gescande gegevens. U kunt de volgende instellingen wijzigen:

Instelling	Opties	Beschrijving
<b>Kwaliteit</b>	<b>Kleur 100 dpi</b> <b>Kleur 150 dpi</b> <b>Kleur 200 dpi</b> <b>Kleur 300 dpi</b> <b>Kleur 600 dpi</b> <b>Kleur automatisch</b> <b>Grijs 100 dpi</b> <b>Grijs 150 dpi</b> <b>Grijs 200 dpi</b> <b>Grijs 300 dpi</b> <b>Grijs 600 dpi</b> <b>Grijs automatisch</b> <b>Zwart-wit 100 dpi</b> <b>Zwart-wit 150 dpi</b> <b>Zwart-wit 200 dpi</b> <b>Zwart-wit 300 dpi</b> <b>Zwart-wit 600 dpi</b> <b>Zwart-wit automatisch</b> <b>Automatisch 100 dpi</b> <b>Automatisch 150 dpi</b> <b>Automatisch 200 dpi</b> <b>Automatisch 300 dpi</b> <b>Automatisch 600 dpi</b> <b>Automatisch</b> <b>Selectie gebruiker</b>	<ul style="list-style-type: none"> <li>■ U kunt in de vervolgkeuzelijst <b>Kwaliteit</b> een scankwaliteit selecteren. Een hogere kwaliteit neemt meer geheugen in beslag en vergt meer overdrachtstijd, maar levert preciezer gescande beelden.</li> <li>■ Als u <b>Selectie gebruiker</b> selecteert, moet u de instelling selecteren vanaf het bedieningspaneel van de machine.</li> </ul>

Instelling	Opties	Beschrijving
Type bestand	PDF Eén pagina PDF Meerdere pag. JPEG PDF/A Eén pagina PDF/A Meerdere pag. Beveiligde PDF Eén pagina Beveiligde PDF Meerdere pag. Ondertek. PDF Eén pagina Ondertek. PDF Meerdere pag. High Compression PDF Eén pagina High Compression PDF Meerdere pag. XPS TIFF Eén pagina TIFF Meerdere pag. Selectie gebruiker	<ul style="list-style-type: none"> <li>■ U kunt het type bestand selecteren dat u wilt gebruiken voor de gescande gegevens.</li> <li>■ Als u <b>Beveiligde PDF</b> selecteert, vraagt de machine u een wachtwoord in te voeren bestaande uit vier cijfers van 0-9, voordat de scanner begint met scannen.</li> <li>■ Als u <b>Ondertek. PDF</b> selecteert, moet u op uw machine een certificaat installeren met behulp van Beheer via een webbrowser. Selecteer <b>Ondertek. PDF</b> bij <b>Beheerder</b> in Beheer via een webbrowser. Zie de <i>Netwerkhandleiding</i>.</li> <li>■ PDF/A is een PDF-bestandsformaat voor archivering gedurende een langere periode. Dit bestandsformaat bevat alle benodigde informatie om het document na een langere periode te reproduceren.</li> <li>■ Ondertekende PDF helpt te voorkomen dat met gegevens wordt geknoeid en dat iemand zich kan voordoen als de auteur door een digitaal certificaat in te voegen in het document.</li> <li>■ U kunt <b>PDF</b>, <b>Beveiligde PDF</b>, <b>PDF/A</b>, <b>Ondertek. PDF</b>, <b>JPEG</b> of <b>XPS</b> selecteren als u <b>Kleur</b> of <b>Grijs</b> selecteert bij <b>Kwaliteit</b>.</li> <li>■ U kunt <b>PDF</b>, <b>Beveiligde PDF</b>, <b>PDF/A</b>, <b>Ondertek. PDF</b> of <b>TIFF</b> selecteren als u <b>Zwart-wit</b> selecteert bij <b>Kwaliteit</b>.</li> <li>■ U kunt <b>PDF</b>, <b>Beveiligde PDF</b> of <b>Ondertek. PDF</b> selecteren als u <b>Automatisch</b> selecteert bij <b>Kwaliteit</b>.</li> <li>■ Als u <b>Selectie gebruiker</b> selecteert, moet u de instelling selecteren vanaf het bedieningspaneel van de machine.</li> <li>■ Als u <b>High Compression PDF</b> selecteert, kunt u alleen <b>Kleur 300dpi/Grijs 300dpi</b> selecteren.</li> </ul>
Documentgrootte	Automatisch A4 Letter Legal B5 A5 B6 A6 Visitekaartje Lang papier	<ul style="list-style-type: none"> <li>■ Als u <b>Automatisch</b> selecteert, kunt u documenten van een willekeurige grootte scannen zonder de <b>Documentgrootte</b> te wijzigen. Voor hogere scansnelheden kunt u de exacte grootte van uw document selecteren in de vervolgkeuzelijst <b>Documentgrootte</b>.</li> <li>■ Als u <b>600 dpi</b> selecteert bij <b>Kwaliteit</b>, kunt u <b>Automatisch</b> niet selecteren.</li> <li>■ Wanneer <b>Aut. rechtleggen</b> op Uit staat, kunt u <b>A4</b>, <b>Letter</b>, <b>Legal</b>, <b>B5</b>, <b>A5</b>, <b>B6</b>, <b>A6</b>, <b>Visitekaartje</b> of <b>Lang papier</b> selecteren (wanneer <b>Automatisch XXX dpi</b> niet is geselecteerd bij <b>Kwaliteit</b>).</li> <li>■ U kunt <b>Lang papier</b> selecteren als u de instellingen als volgt configureert:             <ul style="list-style-type: none"> <li>• <b>Kwaliteit</b>: anders dan <b>Automatisch</b></li> <li>• <b>Aut. rechtleggen</b>: Uit</li> <li>• <b>Lege pag. overslaan</b>: Uit</li> </ul> </li> </ul>

Instelling	Opties	Beschrijving
<b>Bestandsgr.</b>	<b>Klein</b> <b>Normaal</b> <b>Groot</b> <b>Selectie gebruiker</b>	<ul style="list-style-type: none"> <li>■ U kunt de bestandsgrootte voor de gescande gegevens aanpassen.</li> <li>■ Als u <b>Kleur</b> of <b>Grijs</b> selecteert bij <b>Kwaliteit</b>, selecteer dan de bestandsgrootte voor de gescande gegevens in de vervolgkeuzelijst.</li> <li>■ Als u <b>Selectie gebruiker</b> selecteert, moet u de instelling selecteren vanaf het bedieningspaneel van de machine.</li> </ul>
<b>2-zijdige scan</b>	<b>Uit</b> <b>Lange zijde</b> <b>Korte zijde</b>	Selecteer bij 2-zijdig scannen <b>Lange zijde</b> of <b>Korte zijde</b> zodat de pagina-opmaak van het bestand overeenkomt met uw originele document.
<b>Helderheid</b>	<b>-50</b> <b>-40</b> <b>-30</b> <b>-20</b> <b>-10</b> <b>0</b> <b>+10</b> <b>+20</b> <b>+30</b> <b>+40</b> <b>+50</b>	<p>Stel de instelling bij (-50 tot 50) tot u het beste resultaat krijgt. De standaardinstelling is 0, een gemiddelde dat geschikt is voor de meeste afbeeldingen. Als het gescande beeld te licht is, geeft u een lagere waarde op voor helderheid en scant u het document nogmaals.</p> <p>Als het gescande beeld te donker is, geeft u een hogere waarde op voor helderheid en scant u het document nogmaals.</p>
<b>Contrast</b>	<b>-50</b> <b>-40</b> <b>-30</b> <b>-20</b> <b>-10</b> <b>0</b> <b>+10</b> <b>+20</b> <b>+30</b> <b>+40</b> <b>+50</b>	<p>Stel de instelling bij (-50 tot 50) tot u het beste resultaat krijgt. De standaardinstelling is 0, een gemiddelde dat geschikt is voor de meeste afbeeldingen.</p> <p>Een verhoging benadrukt de donkere en lichte delen van de afbeelding, terwijl een verlaging meer details onthult in gedeeltes met grijs tinten.</p>

- 14 Geef bij **Marge-instellingen** een waarde op tussen -3 en 3 om een specifieke marge aan de rand van de afbeelding toe te voegen of te verwijderen.



- 15 Zet **Aut. rechtleggen**<sup>1</sup> op **Automatisch** als u de scheefstand wilt corrigeren (minder dan 9 mm vanaf het midden van het document tot de rand) van de gescande gegevens.
- 16 Zet voor het verwijderen van lege pagina's van het document uit de gescande gegevens **Lege pag. overslaan**<sup>1</sup> op **Aan**.
- 17 Selecteer een waarde tussen -5 en 5 in de vervolgkeuzelijst om de **Gevoeligheid geen lege pagina** aan te passen.
- 18 Selecteer **Aantal documenten** of **Aantal pagina's** onder **Scheiding van documenten** om het gescande bestand te splitsen.
- 19 Zet voor het continueren van het scannen **Doorlopende scan** op **Aan**.
- 20 Zet de optie **Passieve modus** op **Uit** of **Aan**, afhankelijk van de configuratie van uw FTP-server en de firewall van uw netwerk. De standaardinstelling is **Aan**. In de meeste gevallen hoeft deze instelling niet te worden aangepast.
- 21 Wijzig de instelling voor **Poortnummer** die gebruikt is voor toegang tot de FTP-server. De standaardinstelling is poort 21. In de meeste gevallen hoeft deze instelling niet te worden aangepast.
- 22 Klik op **Indienen**.

<sup>1</sup> Afhankelijk van de conditie van het originele document werkt deze functie mogelijk niet correct.

## OPMERKING



Het gebruik van de volgende tekens: ?, /, \, ", :, <, >, | of \* kan een fout tijdens het verzenden veroorzaken.

## Scannen met behulp van FTP Server-profielen

### OPMERKING

- U de machine hebt ingesteld met de USB-interfacemethode, dient u de machine met de draadloze netwerkmethode configureren met behulp van de installatie-schijf (ADS-2800W / ADS-3600W, zie de *Installatiehandleiding*), om de functie Scannen naar FTP te kunnen gebruiken.
- Voordat u Scannen naar FTP start, moet u het profiel Scannen naar FTP configureren (zie *Documenten scannen naar een FTP-server* op pagina 146).

(ADS-2400N/ADS-3000N)

- 1 Plaats uw document.
- 2 Druk op de knop ,  of  waaraan u de functie Scannen naar FTP hebt toegewezen. De machine begint te scannen.  
Zie *De scanfunctie aan toets 1-3 van het netwerkapparaat toewijzen* op pagina 31 om de scanfunctie aan de toets van het netwerkapparaat toe te wijzen.

(ADS-2800W/ADS-3600W)

- 1 Plaats uw document.
- 2 Druk op ◀ of ▶ voor het weergeven van naar FTP/SFTP.
- 3 Druk op naar FTP/SFTP.
- 4 Druk op ▲ of ▼ om een van de weergegeven FTP-serverprofielen te kiezen.  
Voer een van de volgende handelingen uit:
  - Ga naar 8 als het profiel voor Scannen naar FTP is voltooid.
  - Ga naar 5 als het profiel voor Scannen naar FTP niet voltooid is.
- 5 Druk op Opties.
- 6 Configureer zo nodig de volgende instellingen (druk op Geavanceerde instellingen om andere instellingen te configureren, zie op pagina 200 voor meer informatie):
  - 2-zijdige scan
  - Scantype
  - Resolutie
  - Bestandstype
  - Documentgrootte
  - Bestandsnaam
  - Stijl voor naam
  - Bestandsgrootte
  - Autom. recht
  - Lege pag. overslaan
  - Gebruikersnaam
  - Scheiding van documenten
  - Geavanceerde instellingen
- 7 Druk op OK.
- 8 Druk op Start.  
Op het touchscreen verschijnt Aansluiten bezig. Als de verbinding met de FTP-server in orde is, begint de machine met scannen.

## OPMERKING

Druk op Opslaan als snelkoppeling om het profiel als snelkoppeling op te slaan.

## Documenten naar een SFTP-server scannen

Als u Scannen naar SFTP selecteert, kunt u een document in zwart-wit of kleur rechtstreeks naar een SFTP-server binnen uw lokale netwerk, of op het internet scannen.

De vereiste gegevens om Scannen naar SFTP te gebruiken kunt u invoeren door met Beheer via een webbrowser de gegevens vooraf in te stellen en op te slaan in een FTP-profiel.

### OPMERKING

---

- Scannen naar SFTP is beschikbaar wanneer SFTP-profielen geconfigureerd zijn via Beheer met een webbrowser.
  - We adviseren Microsoft® Internet Explorer® 8/10/11 voor Windows® en Safari 8.0 voor Macintosh. Zorg er ook voor dat voor uw webbrowser Javascript en cookies ingeschakeld zijn. Als u een andere webbrowser gebruikt, zorg dan dat deze compatibel is met HTTP 1.0 en HTTP 1.1.
-

## Beheer via een webbrowser starten

### OPMERKING

Als u de machine hebt ingesteld met de USB-interfacemethode, dient u de machine met de draadloze netwerkmethode te configureren met behulp van de installatie-schijf (zie de *Installatiehandleiding*).

(ADS-2400N/ADS-3000N)

- 1 Start de toepassing.
  - Windows®
    - 1 Klik op het pictogram  (ControlCenter4) in het systeemvak van de Taakbalk en kies vervolgens **Open** in het menu. Het venster van **ControlCenter4** wordt weergegeven.
    - 2 Klik op de tab **Apparaatinstellingen** (het onderstaande voorbeeld toont de **Startmodus**).
    - 3 Klik op de knop **Instellingen Scannen naar netwerk**.

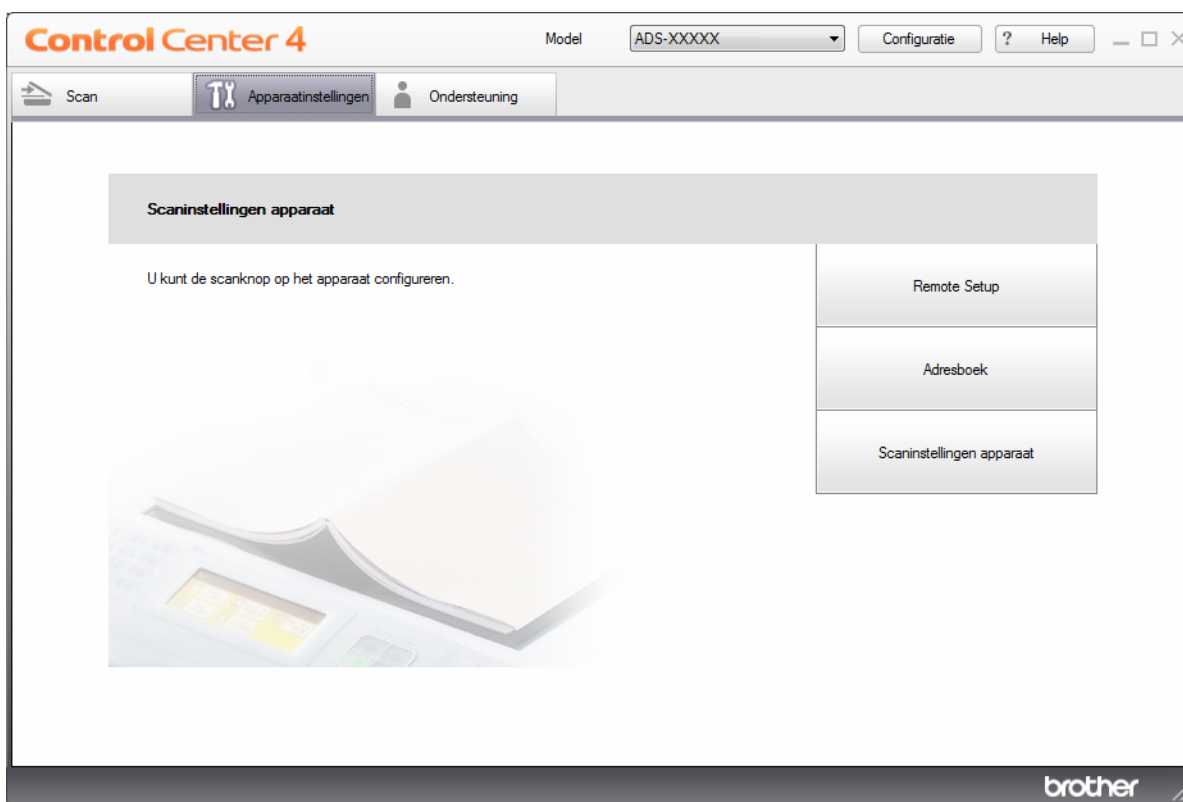

## OPMERKING

Klik bij gebruik van **Geavanceerde modus** op het pictogram  (Instellingen) voor het openen van **Apparaatinstellingen**.



### ■ Macintosh

- 1 Controleer of de Brother-machine is verbonden met hetzelfde netwerk als de computer of het mobiele apparaat.
- 2 Start de webbrowser.
- 3 Typ in de adresbalk van de browser "http://IP-adres van de machine" (waarbij "IP-adres van de machine" het IP-adres van uw machine is).  
Bijvoorbeeld: http://192.168.1.2.

## OPMERKING

- U vindt het IP-adres van de machine in het menu Netwerk op het bedieningspaneel van de machine.
- Als u een aanmeldwachtwoord voor Web Based Management (Beheer via een webbrowser) hebt opgegeven, typt u het wachtwoord in het vak Log in en klikt u op .

- 2 Het venster Beheer via een webbrowser wordt weergegeven.

(ADS-2800W/ADS-3600W)

Start de webbrowser.

Voer op de adresbalk van uw browser het IP-adres van uw machine in (of de naam van de printserver). Bijvoorbeeld: http://192.168.1.2. U kunt het LCD-scherm van de machine gebruiken om het IP-adres ervan te vinden. Er hoeft standaard geen wachtwoord te worden ingevoerd. Als u eerder een wachtwoord hebt ingesteld, voert u het wachtwoord in en drukt u op .

## De standaardinstellingen voor SFTP configureren

- 1 Klik op de tab **Scannen**.
- 2 Klik op het menu **Scannen naar FTP/SFTP/Netwerk/SharePoint** in de linkernavigatiebalk.
- 3 Selecteer de optie **SFTP** en klik vervolgens op **Indienen**.
- 4 Klik op het menu **Scannen naar FTP/SFTP/Netwerk/SharePoint-profiel** in de linkernavigatiebalk.

- 5 Selecteer het profiel dat u wilt instellen of wijzigen.
- 6 Typ in het veld **Profielnaam** een naam voor dit serverprofiel (max. 15 alfanumerieke tekens). Deze naam wordt weergegeven in het veld **Bestemming** bij **Scannen > netw.app.** op het tabblad **Scannen** (ADS-2400N / ADS-3000N) of op het touchscreen van de machine (ADS-2800W / ADS-3600W).
- 7 Typ in het veld **Host-adres** het host-adres (bijvoorbeeld: "sftp.example.com"; max. 64 tekens) of het IP-adres (bijvoorbeeld: "192.23.56.189"), en geef het pad op naar de map (max. 60 tekens) op de SFTP-server waar u de gescande gegevens naartoe wilt sturen. Gebruik geen schuine streep (slash) als eerste teken van de bestandsnaam.
- 8 Voer in het veld **Gebruikersnaam** de naam in van de gebruiker (max. 32 tekens) die gemachtigd is om gegevens naar de SFTP-server te sturen.
- 9 Selecteer in het veld **Verificatiemethode** **Wachtwoord** of **Openbare sleutel**.
- 10 Voer een van de volgende handelingen uit:
  - Als u **Wachtwoord** selecteert, vult u het wachtwoord in (max. 32 tekens) dat bij de gebruikersnaam hoort die u hebt ingevuld in het veld **Gebruikersnaam**. Typ hetzelfde wachtwoord in het veld **Wachtwoord opnieuw invoeren**.
  - Als u **Openbare sleutel** selecteert, selecteert u het type verificatie in de vervolgkeuzelijst **Client Key Pair**.

- 11 Selecteer het type verificatie in de vervolgkeuzelijst **Public server key**.
- 12 Typ in het veld **Directory opslaan** de naam van de doelmap waarin u uw document op de SFTP-server wilt opslaan (max. 60 tekens).
- 13 Klik op de vervolgkeuzelijst **Bestandsnaam** en selecteer voor de bestandsnaam een voorvoegsel uit de drie verstreekte voorkeuzenamen, of uit 14 gebruikergedefinieerde namen. Voor het gescande document wordt een bestandsnaam gebruikt, die is samengesteld uit het voorvoegsel dat u geselecteerd hebt, gevolgd door de laatste zes cijfers van de scannerteller en de extensie van de bestandsnaam (bijvoorbeeld: "Estimate\_098765.pdf").
- 14 Selecteer de opties voor kwaliteit, type bestand, documentgrootte, bestandsgrootte, helderheid, contrast en 2-zijdige scan die u wilt gebruiken voor de gescande gegevens. U kunt de volgende instellingen wijzigen:

Instelling	Opties	Beschrijving
<b>Kwaliteit</b>	<b>Kleur 100 dpi</b> <b>Kleur 150 dpi</b> <b>Kleur 200 dpi</b> <b>Kleur 300 dpi</b> <b>Kleur 600 dpi</b> <b>Kleur automatisch</b> <b>Grijs 100 dpi</b> <b>Grijs 150 dpi</b> <b>Grijs 200 dpi</b> <b>Grijs 300 dpi</b> <b>Grijs 600 dpi</b> <b>Grijs automatisch</b> <b>Zwart-wit 100 dpi</b> <b>Zwart-wit 150 dpi</b> <b>Zwart-wit 200 dpi</b> <b>Zwart-wit 300 dpi</b> <b>Zwart-wit 600 dpi</b> <b>Zwart-wit automatisch</b> <b>Automatisch 100 dpi</b> <b>Automatisch 150 dpi</b> <b>Automatisch 200 dpi</b> <b>Automatisch 300 dpi</b> <b>Automatisch 600 dpi</b> <b>Autom.</b> <b>Selectie gebruiker</b>	<ul style="list-style-type: none"> <li>■ U kunt in de vervolgkeuzelijst <b>Kwaliteit</b> een scankwaliteit selecteren. Een hogere kwaliteit neemt meer geheugen in beslag en vergt meer overdrachtstijd, maar levert preciezer gescande beelden.</li> <li>■ Als u <b>Selectie gebruiker</b> selecteert, moet u de instelling selecteren op het bedieningspaneel van uw machine.</li> </ul>

Instelling	Opties	Beschrijving
Type bestand	PDF Eén pagina PDF Meerdere pag. JPEG PDF/A Eén pagina PDF/A Meerdere pag. Beveiligde PDF Eén pagina Beveiligde PDF Meerdere pag. Ondertek. PDF Eén pagina Ondertek. PDF Meerdere pag. High Compression PDF Eén pagina High Compression PDF Meerdere pagina's XPS TIFF Eén pagina TIFF Meerdere pag. Selectie gebruiker	<ul style="list-style-type: none"> <li>■ U kunt het type bestand selecteren dat u wilt gebruiken voor de gescande gegevens.</li> <li>■ Als u <b>Beveiligde PDF</b> selecteert, vraagt de machine u een wachtwoord in te voeren bestaande uit vier cijfers van 0-9, voordat de scanner begint met scannen.</li> <li>■ Als u <b>Ondertek. PDF</b> selecteert, moet u op uw machine een certificaat installeren met behulp van Beheer via een webbrowser. Selecteer <b>Ondertek. PDF</b> bij <b>Beheerder</b> in Beheer via een webbrowser. Zie de <i>Netwerkhandleiding</i>.</li> <li>■ PDF/A is een PDF-bestandsformaat voor archivering gedurende een langere periode. Dit bestandsformaat bevat alle benodigde informatie om het document na een langere periode te reproduceren.</li> <li>■ Ondertekende PDF helpt te voorkomen dat met gegevens wordt geknoeid en dat iemand zich kan voordoen als de auteur door een digitaal certificaat in te voegen in het document.</li> <li>■ U kunt <b>PDF</b>, <b>Beveiligde PDF</b>, <b>PDF/A</b>, <b>Ondertek. PDF</b>, <b>JPEG</b> of <b>XPS</b> selecteren als u <b>Kleur</b> of <b>Grijs</b> selecteert bij <b>Kwaliteit</b>.</li> <li>■ U kunt <b>PDF</b>, <b>Beveiligde PDF</b>, <b>PDF/A</b>, <b>Ondertek. PDF</b> of <b>TIFF</b> selecteren als u <b>Zwart-wit</b> selecteert bij <b>Kwaliteit</b>.</li> <li>■ U kunt <b>PDF</b>, <b>Beveiligde PDF</b> of <b>Ondertek. PDF</b> selecteren als u <b>Automatisch</b> selecteert bij <b>Kwaliteit</b>.</li> <li>■ Als u <b>Selectie gebruiker</b> selecteert, moet u de instelling selecteren vanaf het bedieningspaneel van de machine.</li> <li>■ Als u <b>High Compression PDF</b> selecteert, kunt u alleen <b>Kleur 300dpi</b> of <b>Grijs 300dpi</b> selecteren.</li> </ul>
Documentgrootte	Autom. A4 Letter Legal B5 A5 B6 A6 Visitekaartje Lang papier Selectie gebruiker	<ul style="list-style-type: none"> <li>■ Als u <b>Autom.</b> selecteert, kunt u documenten van een willekeurige grootte scannen zonder de <b>Documentgrootte</b> te wijzigen. Voor hogere scansnelheden kunt u de exacte grootte van uw document selecteren in de vervolgkeuzelijst <b>Documentgrootte</b>.</li> <li>■ Als u <b>600 dpi</b> selecteert bij <b>Kwaliteit</b>, kunt u <b>Autom.</b> niet selecteren.</li> <li>■ Wanneer <b>Aut. rechtleggen</b> op Uit staat, kunt u <b>A4</b>, <b>Letter</b>, <b>Legal</b>, <b>B5</b>, <b>A5</b>, <b>B6</b>, <b>A6</b>, <b>Visitekaartje</b> of <b>Lang papier</b> selecteren (wanneer <b>Auto XXX dpi</b> niet is geselecteerd bij <b>Kwaliteit</b>).</li> <li>■ U kunt <b>Lang papier</b> selecteren als u de instellingen als volgt configureert:             <ul style="list-style-type: none"> <li>• <b>Kwaliteit</b>: anders dan <b>Automatisch</b></li> <li>• <b>Aut. rechtleggen</b>: Uit</li> <li>• <b>Lege pag. overslaan</b>: Uit</li> </ul> </li> </ul>



Instelling	Opties	Beschrijving
<b>Bestandsgr.</b>	<b>Klein</b> <b>Normaal</b> <b>Groot</b> <b>Selectie gebruiker</b>	<ul style="list-style-type: none"> <li>■ U kunt de bestandsgrootte voor de gescande gegevens aanpassen.</li> <li>■ Als u <b>Kleur</b> of <b>Grijs</b> selecteert bij <b>Kwaliteit</b>, selecteer dan de bestandsgrootte voor de gescande gegevens in de vervolgkeuzelijst.</li> <li>■ Als u <b>Selectie gebruiker</b> selecteert, moet u de instelling selecteren vanaf het bedieningspaneel van de machine.</li> </ul>
<b>2-zijdige scan</b>	<b>Uit</b> <b>Lange zijde</b> <b>Korte zijde</b>	Selecteer om beide zijden van een document te scannen <b>Lange zijde</b> of <b>Korte zijde</b> , afhankelijk van de lay-out van het origineel om ervoor te zorgen dat het gegevensbestand op de juiste manier in het gescande document wordt weergegeven.
<b>Helderheid</b>	<b>-50</b> <b>-40</b> <b>-30</b> <b>-20</b> <b>-10</b> <b>0</b> <b>+10</b> <b>+20</b> <b>+30</b> <b>+40</b> <b>+50</b>	<p>Stel de instelling bij (-50 tot 50) tot u het beste resultaat krijgt. De standaardinstelling is 0, een gemiddelde dat geschikt is voor de meeste afbeeldingen. Als het gescande beeld te licht is, geeft u een lagere waarde op voor helderheid en scant u het document nogmaals.</p> <p>Als het gescande beeld te donker is, geeft u een hogere waarde op voor helderheid en scant u het document nogmaals.</p>
<b>Contrast</b>	<b>-50</b> <b>-40</b> <b>-30</b> <b>-20</b> <b>-10</b> <b>0</b> <b>+10</b> <b>+20</b> <b>+30</b> <b>+40</b> <b>+50</b>	<p>Stel de instelling bij (-50 tot 50) tot u het beste resultaat krijgt. De standaardinstelling is 0, een gemiddelde dat geschikt is voor de meeste afbeeldingen.</p> <p>Een verhoging benadrukt de donkere en lichte delen van de afbeelding, terwijl een verlaging meer details onthult in gedeeltes met grijs tinten.</p>

- 15 Selecteer de opties **Kleur** of **Zwart-wit/Grijs** om het detectieniveau aan te passen.
- 16 Geef bij **Marge-instellingen** een waarde op tussen -3 en 3 om een specifieke marge aan de rand van de afbeelding toe te voegen of te verwijderen.

- 17 Zet **Aut. rechtleggen**<sup>1</sup> op **Automatisch** als u de scheefstand wilt corrigeren (minder dan 9 mm vanaf het midden van het document tot de rand) van de gescande gegevens.
- 18 Zet voor het verwijderen van lege pagina's van het document uit de gescande gegevens **Lege pag. overslaan**<sup>1</sup> op **Aan**.
- 19 Selecteer een waarde tussen -5 en 5 in de vervolgkeuzelijst om de **Gevoeligheid geen lege pagina** aan te passen.
- 20 Selecteer **Aantal documenten** of **Aantal pagina's** onder **Scheiding van documenten** om het gescande bestand te splitsen.
- 21 Zet voor het continueren van het scannen **Doorlopende scan** op **Aan**.
- 22 Wijzig de instelling voor **Poortnummer** die gebruikt is voor toegang tot de SFTP-server. De standaardinstelling is poort 21. In de meeste gevallen hoeft deze instelling niet te worden aangepast.
- 23 Klik op **Indienen**.

<sup>1</sup> Afhankelijk van de conditie van het originele document werkt deze functie mogelijk niet correct.

## OPMERKING



Het gebruik van de volgende tekens: ?, /, \, ", :, <, >, | of \* kan een fout tijdens het verzenden veroorzaken.

## Scannen met behulp van SFTP Server-profielen

### OPMERKING

- Als u de machine hebt ingesteld met de USB-interfacemethode, dient u de machine met de draadloze netwerkmethodete configureren met behulp van de installatie-schijf (zie de *Installatiehandleiding*), om de functie Scannen naar SFTP te kunnen gebruiken.
- Voordat u Scannen naar SFTP start, moet u het Scannen naar SFTP-profiel configureren (zie *Documenten naar een SFTP-server scannen* op pagina 155).

(ADS-2400N/ADS-3000N)

- 1 Plaats uw document.
- 2 Druk op de knop  1,  2 of  3 waaraan u de functie Scannen naar SFTP hebt toegewezen. De machine begint te scannen.  
Zie *De scanfunctie aan toets 1-3 van het netwerkapparaat toewijzen* op pagina 31 om de scanfunctie aan de toets van het netwerkapparaat toe te wijzen.

(ADS-2800W/ADS-3600W)

- 1 Plaats uw document.
- 2 Druk op ◀ of ▶ om naar FTP/SFTP weer te geven.

- 3 Druk op `naar FTP/SFTP`.
- 4 Druk op `▲` of `▼` om een van de vermelde SFTP-serverprofielen te selecteren. Voer een van de volgende handelingen uit:
  - Ga naar 7 als het profiel voor Scannen naar SFTP is voltooid.
  - Ga naar 5 als het profiel voor Scannen naar SFTP niet voltooid is.
- 5 Druk op `Opties`.
- 6 Configureer zo nodig de volgende instellingen (druk op `Geavanceerde instellingen` om andere instellingen te configureren, zie pagina 200 voor meer informatie):
  - 2-zijdige scan
  - Scantype
  - Resolutie
  - Bestandstype
  - Documentgrootte
  - Bestandsnaam
  - Stijl voor naam
  - Bestandsgrootte
  - Autom. recht
  - Lege pag. overslaan
  - Gebruikersnaam
  - Scheiding van documenten
  - Geavanceerde instellingen
- 7 Druk op `Start`.

Op het touchscreen verschijnt `Aansluiten bezig`. Als de verbinding met de SFTP-server in orde is, begint de machine met scannen.

## OPMERKING

Druk op `Opslaan als snelkoppeling` om het profiel als snelkoppeling op te slaan.

## Documenten naar een Gedeelde map/Netwerklocatie scannen (Windows<sup>®</sup>)

De functie Scannen naar netwerk maakt het mogelijk om documenten rechtstreeks te scannen naar een gedeelde map in uw lokale netwerk of op internet.

De vereiste gegevens om Scannen naar netwerk te gebruiken kunt u invoeren door met Beheer via een webbrowser de gegevens vooraf in te stellen en op te slaan in een profiel voor Scannen naar Netwerk. In het profiel Scannen naar Netwerk worden gebruikersinformatie en configuratie-instellingen opgeslagen voor gebruik in een netwerk of op internet.

### OPMERKING

---

- Scannen naar netwerk is beschikbaar wanneer Scannen naar netwerk-profielen geconfigureerd zijn met Beheer via een webbrowser.
  - U moet het SNTP-protocol configureren (netwerktijdserver), of de datum, tijd en tijdzone correct instellen voor verificatie. Zie de Netwerkhandleiding voor meer informatie.
  - We adviseren Microsoft<sup>®</sup> Internet Explorer<sup>®</sup> 8/10/11. Zorg er ook voor dat voor uw webbrowser Javascript en cookies ingeschakeld zijn. Als u een andere webbrowser gebruikt, zorg dan dat deze compatibel is met HTTP 1.0 en HTTP 1.1.
-

## Beheer via een webbrowser starten

### OPMERKING

Om Beheer via een webbrowser te gebruiken moet u de machine instellen met de draadloze netwerkmethode met behulp van de installatie-schijf (ADS-2800W / ADS-3600W, zie de *Installatiehandleiding*).

(ADS-2400N/ADS-3000N)

- 1 Start de toepassing.
  - Windows®
- 1 Klik op het pictogram  (ControlCenter4) in het systeemvak van de Taakbalk en kies vervolgens **Open** in het menu.  
Het venster van **ControlCenter4** wordt weergegeven.
- 2 Klik op de tab **Apparaatinstellingen** (het onderstaande voorbeeld toont de **Startmodus**).
- 3 Klik op de knop **Instellingen Scannen naar netwerk**.

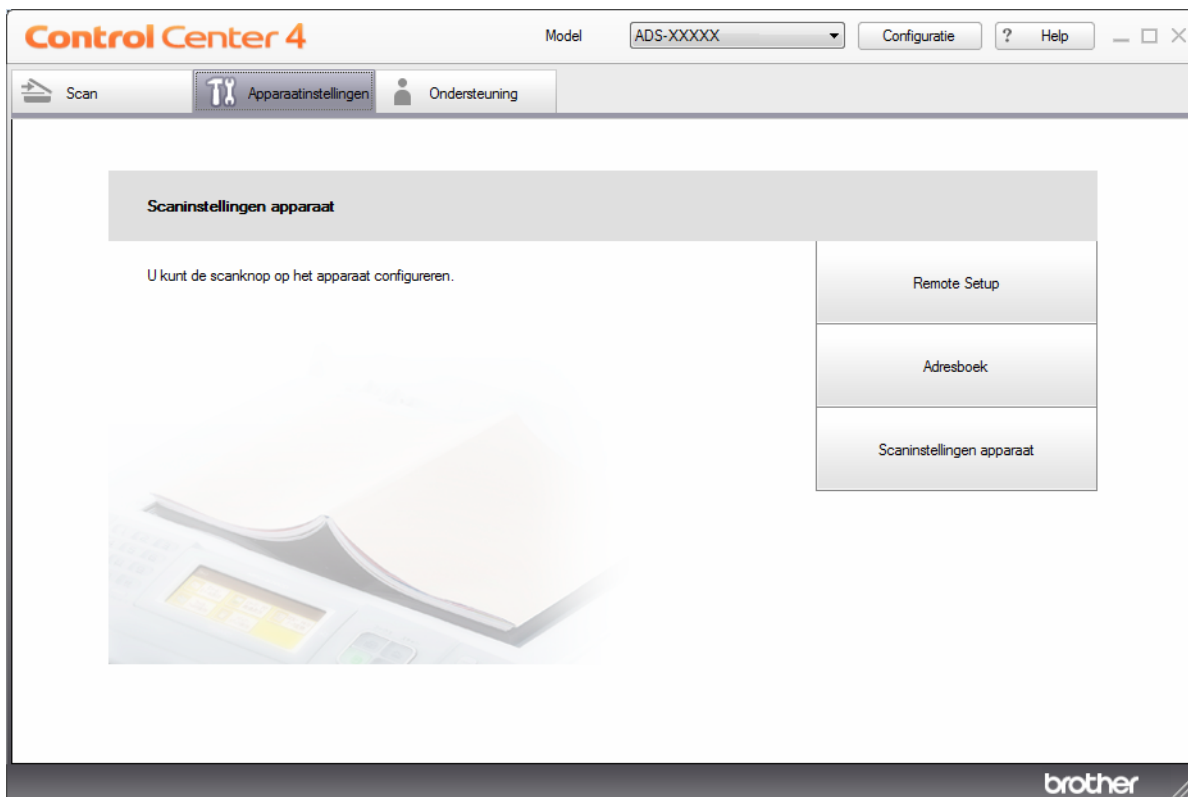

## OPMERKING

Klik bij gebruik van **Geavanceerde modus** op het pictogram  (Instellingen) voor het openen van **Apparaatinstellingen**.



7

### ■ Macintosh

- 1 Controleer of de Brother-machine is verbonden met hetzelfde netwerk als de computer of het mobiele apparaat.
- 2 Start de webbrowser.
- 3 Typ in de adresbalk van de browser "http://IP-adres van de machine" (waarbij "IP-adres van de machine" het IP-adres van uw machine is).  
Bijvoorbeeld: http://192.168.1.2.

## OPMERKING

- U vindt het IP-adres van de machine in het menu Netwerk op het bedieningspaneel van de machine.
- Als u een aanmeldwachtwoord voor Web Based Management (Beheer via een webbrowser) hebt opgegeven, typt u het wachtwoord in het vak Log in en klikt u op .

- 2 Het venster Beheer via een webbrowser wordt weergegeven.

(ADS-2800W/ADS-3600W)

Start de webbrowser.

Voer op de adresbalk van uw browser het IP-adres van uw machine in (of de naam van de printserver).  
Bijvoorbeeld: http://192.168.1.2. U kunt het LCD-scherm van de machine gebruiken om het IP-adres ervan te vinden. Als u eerder een wachtwoord hebt ingesteld, voert u het wachtwoord in en drukt u op .

## De standaardinstellingen voor Scannen naar Netwerk configureren

- 1 Klik op de tab **Scannen**.
- 2 Klik op het menu **Scannen naar FTP/SFTP/Netwerk/SharePoint** in de linkernavigatiebalk.
- 3 Selecteer de optie **Netwerk** en klik vervolgens op **Indienen**.
- 4 Klik op het menu **Scannen naar FTP/SFTP/Netwerk/SharePoint-profiel** in de linkernavigatiebalk.

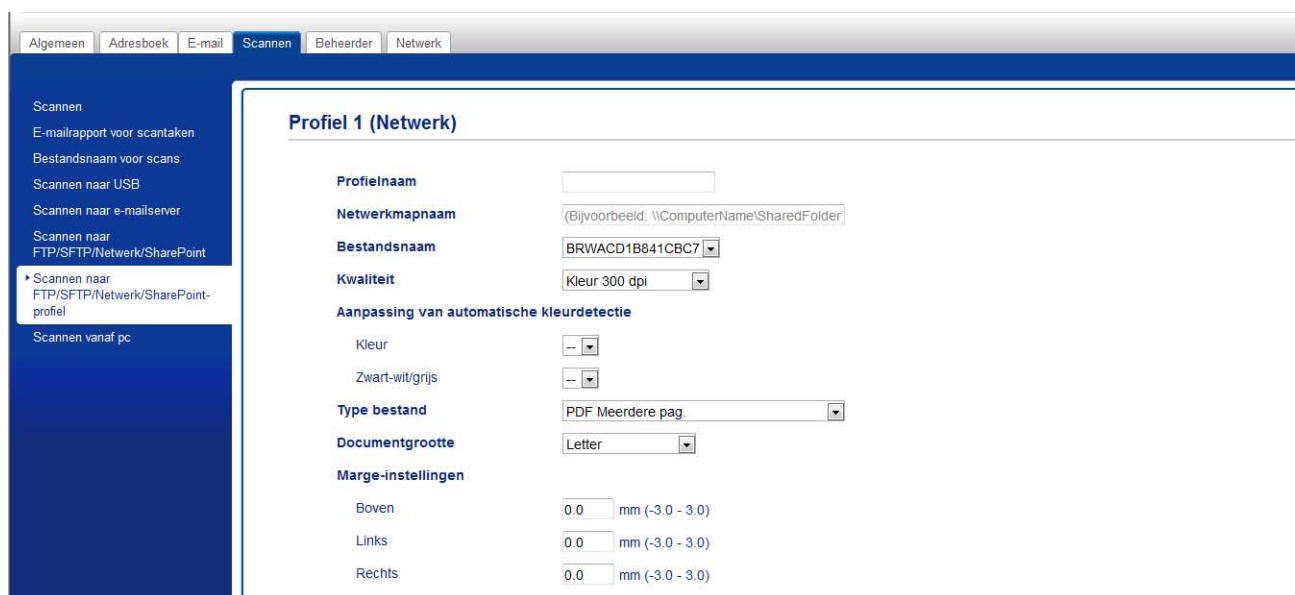

- 5 Selecteer het profiel dat u wilt instellen of wijzigen.
- 6 Typ in het veld **Profielnaam** een naam voor dit serverprofiel (max. 15 alfanumerieke tekens). Deze naam wordt weergegeven in het veld **Bestemming** bij **Scannen > netw.app.** op het tabblad **Scannen** (ADS-2400N / ADS-3000N) of op het touchscreen van de machine (ADS-2800W / ADS-3600W).
- 7 De **Netwerkmappnaam** is het bestemmingsadres (bijvoorbeeld \\ComputerNaam\GedeeldeMap) (max. 255 tekens).
- 8 Klik op de vervolgkeuzelijst **Bestandsnaam** en selecteer voor de bestandsnaam een voorvoegsel uit de drie verstrekte voorkeuzenamen, of uit 14 gebruikergedefinieerde namen. Voor het gescande document wordt een bestandsnaam gebruikt, die is samengesteld uit het voorvoegsel dat u geselecteerd hebt, gevolgd door de laatste zes cijfers van de scannerteller en de extensie van de bestandsnaam (bijvoorbeeld: "Estimate\_098765.pdf").
- 9 Geef bij **Marge-instellingen** een waarde op tussen -3 en 3 om een specifieke marge aan de rand van de afbeelding toe te voegen of te verwijderen.
- 10 Selecteer de opties voor kwaliteit, type bestand, documentgrootte, bestandsnaam, helderheid, contrast en 2-zijdige scan die u wilt gebruiken voor de gescande gegevens. U kunt de volgende instellingen wijzigen:

Instelling	Opties	Beschrijving
<b>Kwaliteit</b>	<b>Kleur 100 dpi</b> <b>Kleur 150 dpi</b> <b>Kleur 200 dpi</b> <b>Kleur 300 dpi</b> <b>Kleur 600 dpi</b> <b>Kleur automatisch</b> <b>Grijs 100 dpi</b> <b>Grijs 150 dpi</b> <b>Grijs 200 dpi</b> <b>Grijs 300 dpi</b> <b>Grijs 600 dpi</b> <b>Grijs automatisch</b> <b>Zwart-wit 100 dpi</b> <b>Zwart-wit 150 dpi</b> <b>Zwart-wit 200 dpi</b> <b>Zwart-wit 300 dpi</b> <b>Zwart-wit 600 dpi</b> <b>Zwart-wit automatisch</b> <b>Automatisch 100 dpi</b> <b>Automatisch 150 dpi</b> <b>Automatisch 200 dpi</b> <b>Automatisch 300 dpi</b> <b>Automatisch 600 dpi</b> <b>Autom.</b> <b>Selectie gebruiker</b>	<ul style="list-style-type: none"> <li>■ U kunt in de vervolgkeuzelijst <b>Kwaliteit</b> een scankwaliteit selecteren. Een hogere kwaliteit neemt meer geheugen in beslag en vergt meer overdrachtstijd, maar levert preciezer gescande beelden.</li> <li>■ Als u <b>Selectie gebruiker</b> selecteert, moet u de instelling selecteren vanaf het bedieningspaneel van de machine.</li> </ul>



Instelling	Opties	Beschrijving
<b>Type bestand</b>	PDF Eén pagina PDF Meerdere pag. JPEG PDF/A Eén pagina PDF/A Meerdere pag. Veilige PDF Eén pagina Veilige PDF Meerdere pag. Ondertek. PDF Eén pagina Ondertek. PDF Meerdere pag. High Compression PDF Eén pagina High Compression PDF Meerdere pagina's XPS TIFF Eén pagina TIFF Meerdere pag. Selectie gebruiker	<ul style="list-style-type: none"> <li>■ U kunt het type bestand selecteren dat u wilt gebruiken voor de gescande gegevens.</li> <li>■ Als u <b>Beveiligde PDF</b> selecteert, dan vraagt de machine om een viercijferig wachtwoord in te voeren met de cijfers 0-9 voordat de scanner begint met scannen.</li> <li>■ Als u <b>Ondertek. PDF</b> selecteert, moet u op uw machine een certificaat installeren met behulp van Beheer via een webbrowser. Selecteer <b>Ondertek. PDF</b> bij <b>Beheerder</b> in Beheer via een webbrowser. Zie de <i>Netwerkhandleiding</i>.</li> <li>■ PDF/A is een PDF-bestandsformaat voor archivering gedurende een langere periode. Dit bestandsformaat bevat alle benodigde informatie om het document na een langere periode te reproduceren.</li> <li>■ Ondertekende PDF helpt te voorkomen dat met gegevens wordt geknoeid en dat iemand zich kan voordoen als de auteur door een digitaal certificaat in te voegen in het document.</li> <li>■ U kunt <b>PDF</b>, <b>Beveiligde PDF</b>, <b>PDF/A</b>, <b>Ondertek. PDF</b>, <b>JPEG</b> of <b>XPS</b> selecteren wanneer u <b>Kleur</b> of <b>Grijs</b> selecteert bij <b>Kwaliteit</b>.</li> <li>■ U kunt <b>PDF</b>, <b>Beveiligde PDF</b>, <b>PDF/A</b>, <b>Ondertek. PDF</b> of <b>TIFF</b> selecteren als u <b>Zwart-wit</b> selecteert bij <b>Kwaliteit</b>.</li> <li>■ U kunt <b>PDF</b>, <b>Beveiligde PDF</b> of <b>Ondertek. PDF</b> selecteren als u <b>Automatisch</b> selecteert bij <b>Kwaliteit</b>.</li> <li>■ Als u <b>Selectie gebruiker</b> selecteert, moet u de instelling selecteren vanaf het bedieningspaneel van de machine.</li> <li>■ Als u <b>High Compression PDF</b> selecteert, kunt u alleen <b>Kleur 300dpi</b> of <b>Grijs 300dpi</b> selecteren.</li> </ul>
<b>Documentgrootte</b>	Autom. A4 Letter Legal B5 A5 B6 A6 Visitekaartje Lang papier Selectie gebruiker	<ul style="list-style-type: none"> <li>■ Als u <b>Autom.</b> selecteert, kunt u documenten van een willekeurige grootte scannen zonder de <b>Documentgrootte</b> te wijzigen. Voor hogere scansnelheden kunt u de exacte grootte van uw document selecteren in de vervolgkeuzelijst <b>Documentgrootte</b>.</li> <li>■ Als u <b>600 dpi</b> selecteert bij <b>Kwaliteit</b>, kunt u <b>Autom.</b> niet selecteren.</li> <li>■ Wanneer <b>Aut. rechtleggen</b> op Uit staat, kunt u <b>A4</b>, <b>Letter</b>, <b>Legal</b>, <b>B5</b>, <b>A5</b>, <b>B6</b>, <b>A6</b>, <b>Visitekaartje</b> of <b>Lang papier</b> selecteren (wanneer <b>Automatisch XXX dpi</b> niet is geselecteerd bij <b>Kwaliteit</b>).</li> <li>■ U kunt <b>Lang papier</b> selecteren als u de instellingen als volgt configureert:                         <ul style="list-style-type: none"> <li>• <b>Kwaliteit</b>: anders dan <b>Automatisch</b></li> <li>• <b>Aut. rechtleggen</b>: Uit</li> <li>• <b>Lege pag. overslaan</b>: Uit</li> </ul> </li> </ul>

Instelling	Opties	Beschrijving
<b>Bestandsgr.</b>	<b>Klein</b> <b>Normaal</b> <b>Groot</b> <b>Selectie gebruiker</b>	<ul style="list-style-type: none"> <li>■ U kunt de bestandsgrootte voor de gescande gegevens aanpassen.</li> <li>■ Als u <b>Kleur</b> of <b>Grijs</b> selecteert bij <b>Kwaliteit</b>, selecteer dan de bestandsgrootte voor de gescande gegevens in de vervolkeuzelijst.</li> <li>■ Als u <b>Selectie gebruiker</b> selecteert, moet u de instelling selecteren vanaf het bedieningspaneel van de machine.</li> </ul>
<b>2-zijdige scan</b>	<b>Uit</b> <b>Lange zijde</b> <b>Korte zijde</b>	Selecteer om beide zijden van een document te scannen <b>Lange zijde</b> of <b>Korte zijde</b> , afhankelijk van de lay-out van het origineel om ervoor te zorgen dat het gegevensbestand op de juiste manier in het gescande document wordt weergegeven.
<b>Helderheid</b>	<b>-50</b> <b>-40</b> <b>-30</b> <b>-20</b> <b>-10</b> <b>0</b> <b>+10</b> <b>+20</b> <b>+30</b> <b>+40</b> <b>+50</b>	<p>Stel de instelling bij (-50 tot 50) tot u het beste resultaat krijgt. De standaardinstelling is 0, een gemiddelde dat geschikt is voor de meeste afbeeldingen. Als het gescande beeld te licht is, geeft u een lagere waarde op voor helderheid en scant u het document nogmaals.</p> <p>Als het gescande beeld te donker is, geeft u een hogere waarde op voor helderheid en scant u het document nogmaals.</p>
<b>Contrast</b>	<b>-50</b> <b>-40</b> <b>-30</b> <b>-20</b> <b>-10</b> <b>0</b> <b>+10</b> <b>+20</b> <b>+30</b> <b>+40</b> <b>+50</b>	<p>Stel de instelling bij (-50 tot 50) tot u het beste resultaat krijgt. De standaardinstelling is 0, een gemiddelde dat geschikt is voor de meeste afbeeldingen.</p> <p>Een verhoging benadrukt de donkere en lichte delen van de afbeelding, terwijl een verlaging meer details onthult in gedeeltes met grijs tinten.</p>

11 Selecteer de opties Kleur of Zwart-wit/Grijs om het detectieniveau aan te passen.



- 12 Zet **Aut. rechtleggen**<sup>1</sup> op **Automatisch** als u de scheefstand wilt corrigeren (minder dan 9 mm vanaf het midden van het document tot de rand) van de gescande gegevens.
- 13 Zet voor het verwijderen van lege pagina's van het document uit de gescande gegevens **Lege pag. overslaan**<sup>1</sup> op **Aan**.
- 14 Selecteer een waarde tussen -5 en 5 in de vervolgkeuzelijst om de **Gevoeligheid geen lege pagina** aan te passen.
- 15 Selecteer **Aantal documenten** of **Aantal pagina's** onder **Scheiding van documenten** om het gescande bestand te splitsen.
- 16 Zet voor het continueren van het scannen **Doorlopende scan** op **Aan**.
- 17 Kies **Aan** bij **Pincode gebruiken voor verificatie** en vult u bij **Pincode** een viercijferige pincode in om het profiel te beveiligen.
- 18 Selecteer de verificatiemethode. U kunt **Automatisch**, **Kerberos** of **NTLMv2** selecteren. Als u **Automatisch** kiest, wordt de verificatiemethode automatisch gedetecteerd.
- 19 Voer de **Gebruikersnaam** in die voor de machine op de CIFS-server geregistreerd is (max. 96 tekens).
- 20 Voer het **Wachtwoord** voor toegang tot de CIFS-server in (max. 32 tekens).
- 21 Klik op **Indienen**.
- 22 Selecteer **Datum&tijd** op het tabblad **Algemeen**.
- 23 Voer de datum en tijd in die gebruikt worden op de CIFS-server.
- 24 Selecteer de tijdzone in de vervolgkeuzelijst.
- 25 Klik op **Indienen**.

<sup>1</sup> Afhankelijk van de conditie van het originele document werkt deze functie mogelijk niet correct.

## Scannen met behulp van Scannen naar netwerk-profielen

---

(ADS-2400N/ADS-3000N)

- 1 Plaats uw document.
- 2 Druk op de knop  1,  2 of  3 waaraan u de functie Netwerk scannen hebt toegewezen. De machine begint te scannen.

(ADS-2800W/ADS-3600W)

- 1 Plaats uw document.
- 2 Veeg naar links of naar rechts.
- 3 Druk op `naar netwerk`.

- 4 Druk op ▲ of ▼ om een van de weergegeven netwerkserverprofielen te kiezen.  
Voer de viercijferige pincode voor het netwerkprofiel in als daarom op het touchscreen wordt gevraagd.  
Druk op OK.  
Voer een van de volgende handelingen uit:
  - Ga naar 8 als het profiel voor Scannen naar Netwerk voltooid is.
  - Ga naar 5 als het profiel voor Scannen naar Netwerk niet voltooid is.
- 5 Druk op Opties.
- 6 Configureer zo nodig de volgende instellingen (druk op Geavanceerde instellingen om andere instellingen te configureren, zie pagina 200 voor meer informatie):
  - 2-zijdige scan
  - Scantype
  - Resolutie
  - Bestandstype
  - Documentgrootte
  - Bestandsnaam
  - Stijl voor naam
  - Bestandsgrootte
  - Autom. recht
  - Lege pag. overslaan
  - Gebruikersnaam
  - Scheiding van documenten
  - Geavanceerde instellingen

## OPMERKING

- Als u **Veilige PDF Eèn pagina** of **Veilige PDF Meerdere pag.** selecteert bij Bestandstype, vraagt de machine u een wachtwoord van 4 cijfers in te voeren met de cijfers 0-9 voordat de scanner begint met scannen.
- Als u **Ondertek. PDF Eèn pagina** of **Ondertek. PDF Eèn pagina** selecteert bij Bestandstype, moet u een certificaat op uw machine installeren en vervolgens configureren met behulp van Beheer via een webbrowser.
- Druk op Opslaan als snelkoppeling om de instellingen als snelkoppeling op te slaan.

- 7 Druk op OK.
- 8 Druk op Start.

Op het touchscreen verschijnt **Aansluiten bezig**. Als de verbinding met het netwerk tot stand is gekomen, begint de machine met scannen.

## Documenten scannen naar SharePoint

Wanneer u Scannen naar SharePoint selecteert, kunt u een document in zwart-wit of kleur rechtstreeks scannen naar een SharePoint-server.

De vereiste gegevens om Scannen naar SharePoint te gebruiken kunt u invoeren door met Beheer via een webbrowser de gegevens vooraf in te stellen en op te slaan in een SharePoint-profiel.

### OPMERKING

---

- Scannen naar SharePoint is beschikbaar wanneer SharePoint-profielen geconfigureerd zijn met Beheer via een webbrowser.
  - We adviseren Microsoft® Internet Explorer® 8/10/11 voor Windows® en Safari 8.0 voor Macintosh. Zorg er ook voor dat voor uw webbrowser Javascript en cookies ingeschakeld zijn. Als u een andere webbrowser gebruikt, zorg dan dat deze compatibel is met HTTP 1.0 en HTTP 1.1.
-

## Beheer via een webbrowser starten

### OPMERKING

Om Beheer via een webbrowser te gebruiken moet u de machine instellen met de draadloze netwerkmethode met behulp van de installatie-schijf (zie de *Installatiehandleiding*).

(ADS-2400N/ADS-3000N)

- 1 Start de toepassing.
  - Windows®
    - 1 Klik op het pictogram  (ControlCenter4) in het systeemvak van de Taakbalk en kies vervolgens **Open** in het menu.  
Het venster van **ControlCenter4** wordt weergegeven.
    - 2 Klik op de tab **Apparaatinstellingen** (het onderstaande voorbeeld toont de **Startmodus**).
    - 3 Klik op de knop **Instellingen Scannen naar netwerk**.

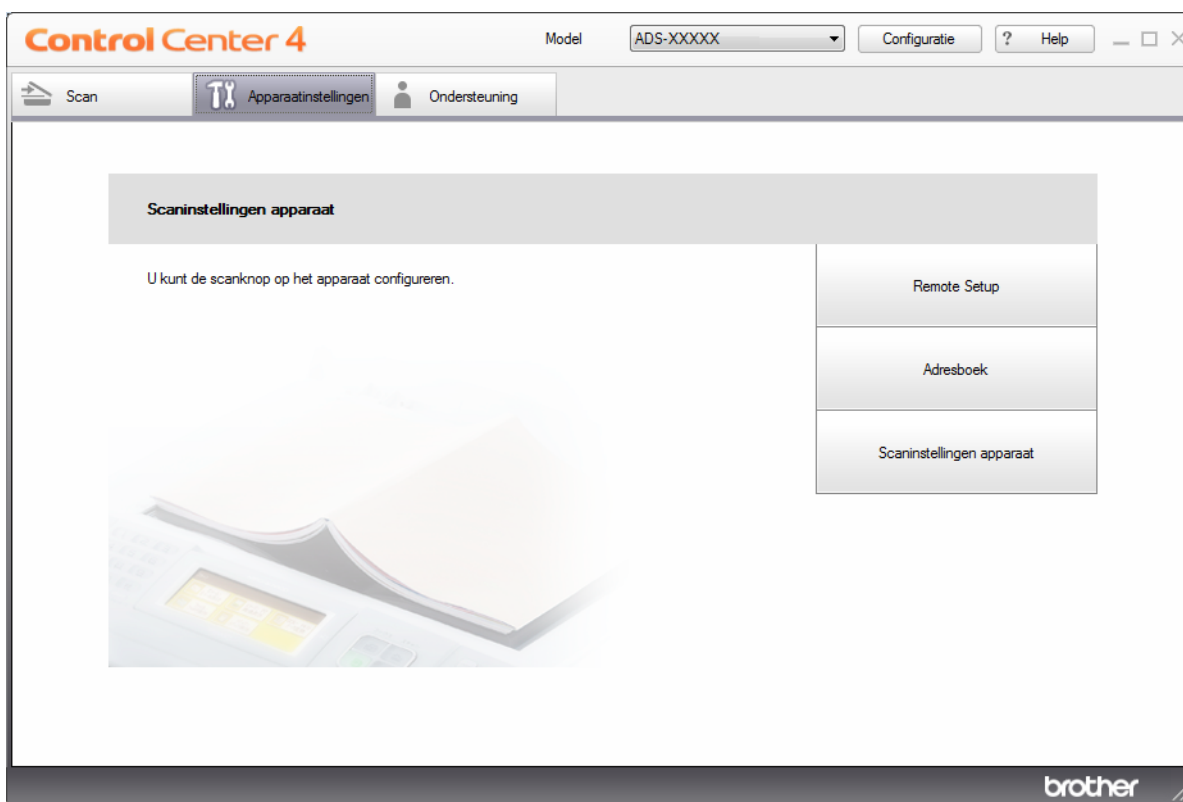

## OPMERKING

Klik bij gebruik van **Geavanceerde modus** op het pictogram  (Instellingen) voor het openen van **Apparaatinstellingen**.



### ■ Macintosh

- 1 Controleer of de Brother-machine is verbonden met hetzelfde netwerk als de computer of het mobiele apparaat.
- 2 Start de webbrowser.
- 3 Typ in de adresbalk van de browser "http://IP-adres van de machine" (waarbij "IP-adres van de machine" het IP-adres van uw machine is).  
Bijvoorbeeld: http://192.168.1.2.

## OPMERKING

- U vindt het IP-adres van de machine in het menu Netwerk op het bedieningspaneel van de machine.
- Als u een aanmeldwachtwoord voor Web Based Management (Beheer via een webbrowser) hebt opgegeven, typt u het wachtwoord in het vak Log in en klikt u op .

- 2 Het venster Beheer via een webbrowser wordt weergegeven.

(ADS-2800W/ADS-3600W)

Start de webbrowser.

Voer op de adresbalk van uw browser het IP-adres van uw machine in (of de naam van de printserver).  
Bijvoorbeeld: http://192.168.1.2. U kunt het LCD-scherm van de machine gebruiken om het IP-adres ervan te vinden. Als u eerder een wachtwoord hebt ingesteld, voert u het wachtwoord in en drukt u op .

## Een Scan naar SharePoint-profiel instellen

- 1 Klik op de tab **Scannen**.
- 2 Klik op het menu **Scannen naar FTP/SFTP/Netwerk/SharePoint** in de linkernavigatiebalk.
- 3 Select de optie **SharePoint** en klik op **Indienen**.
- 4 Klik op het menu **Scannen naar FTP/SFTP/Netwerk/SharePoint-profiel** in de linkernavigatiebalk.

The screenshot shows the 'Scannen' (Scan) tab in the scanner's control panel. The left sidebar contains a navigation menu with options like 'Scannen naar USB', 'Scannen naar e-mailserver', and 'Scannen naar FTP/SFTP/Netwerk/SharePoint-profiel'. The main area is titled 'Profiel 1 (SharePoint)' and contains the following settings:

- Profielnaam:** An empty text input field.
- Internetadres SharePoint:** A text input field with a note: 'Kopieer en plak het volledige internetadres in de adresbalk van uw browser.'
- Bestandsnaam:** A dropdown menu showing 'BRWACD1B841CBC7'.
- Kwaliteit:** A dropdown menu showing 'Kleur 300 dpi'.
- Aanpassing van automatische kleurdetectie:** A section with two dropdown menus: 'Kleur' (set to '-') and 'Zwart-wit/grijs' (set to '-').
- Type bestand:** A dropdown menu showing 'PDF Meerdere pag.'.
- Documentgrootte:** A dropdown menu showing 'Letter'.
- Marge-instellingen:** Two input fields for 'Boven' and 'Links', both set to '0.0 mm (-3.0 - 3.0)'.

- 5 Selecteer het profiel dat u wilt instellen of wijzigen.
- 6 Typ in het veld **Profielnaam** een naam voor dit serverprofiel (max. 15 alfanumerieke tekens). Deze naam wordt weergegeven in het veld **Bestemming** bij **Scannen > netw.app.** op het tabblad **Scannen** (ADS-2400N / ADS-3000N) of op het touchscreen van de machine (ADS-2800W / ADS-3600W).
- 7 Kopieer het volledige bestemmingsadres en plak het in het veld **Internetadres SharePoint** (bijvoorbeeld: "ftp.example.com"; max. 64 tekens) of het IP-adres (bijvoorbeeld: "192.23.56.189").
- 8 Klik op de vervolgkeuzelijst **Bestandsnaam** en selecteer voor de bestandsnaam een voorvoegsel uit de drie verstrekte voorkeuzenamen, of uit 14 gebruikergedefinieerde namen. Voor het gescande document wordt een bestandsnaam gebruikt, die is samengesteld uit het voorvoegsel dat u geselecteerd hebt, gevolgd door de laatste zes cijfers van de ADF-scannerteller en de extensie van de bestandsnaam (bijvoorbeeld: "Estimate\_098765.pdf").
- 9 Selecteer de opties **Kleur** of **Zwart-wit/Grijs** om het detectieniveau aan te passen.



- 10 Selecteer de opties voor kwaliteit, type bestand, documentgrootte en 2-zijdige scan die u wilt gebruiken voor de gescande gegevens. U kunt de volgende instellingen wijzigen:

Instelling	Opties	Beschrijving
<b>Kwaliteit</b>	<b>Kleur 100 dpi</b> <b>Kleur 150 dpi</b> <b>Kleur 200 dpi</b> <b>Kleur 300 dpi</b> <b>Kleur 600 dpi</b> <b>Kleur automatisch</b> <b>Grijs 100 dpi</b> <b>Grijs 150 dpi</b> <b>Grijs 200 dpi</b> <b>Grijs 300 dpi</b> <b>Grijs 600 dpi</b> <b>Grijs automatisch</b> <b>Zwart-wit 100 dpi</b> <b>Zwart-wit 150 dpi</b> <b>Zwart-wit 200 dpi</b> <b>Zwart-wit 300 dpi</b> <b>Zwart-wit 600 dpi</b> <b>Zwart-wit automatisch</b> <b>Automatisch 100 dpi</b> <b>Automatisch 150 dpi</b> <b>Automatisch 200 dpi</b> <b>Automatisch 300 dpi</b> <b>Automatisch 600 dpi</b> <b>Automatisch</b> <b>Selectie gebruiker</b>	<ul style="list-style-type: none"> <li>■ U kunt in de vervolgkeuzelijst <b>Kwaliteit</b> een scankwaliteit selecteren. Een hogere kwaliteit neemt meer geheugen in beslag en vergt meer overdrachtstijd, maar levert preciezer gescande beelden.</li> <li>■ Als u <b>Selectie gebruiker</b> selecteert, moet u de instelling selecteren vanaf het bedieningspaneel van de machine.</li> </ul>

Instelling	Opties	Beschrijving
Type bestand	PDF Eén pagina PDF Meerdere pag. JPEG PDF/A Eén pagina PDF/A Meerdere pag. Veilige PDF Eén pagina Veilige PDF Meerdere pag. Ondertek. PDF Eén pagina Ondertek. PDF Meerdere pag. High Compression PDF Eén pagina High Compression PDF Meerdere pagina's XPS TIFF Eén pagina TIFF Meerdere pag. Selectie gebruiker	<ul style="list-style-type: none"> <li>■ U kunt het type bestand selecteren dat u wilt gebruiken voor de gescande gegevens.</li> <li>■ Als u <b>Beveiligde PDF</b> selecteert, vraagt de machine u een wachtwoord in te voeren bestaande uit vier cijfers van 0-9, voordat de scanner begint met scannen.</li> <li>■ Als u <b>Ondertek. PDF</b> selecteert, moet u op uw machine een certificaat installeren met behulp van Beheer via een webbrowser. Selecteer <b>Ondertek. PDF</b> bij <b>Beheerder</b> in Beheer via een webbrowser. Zie de <i>Netwerkhandleiding</i>.</li> <li>■ PDF/A is een PDF-bestandsformaat voor archivering gedurende een langere periode. Dit bestandsformaat bevat alle benodigde informatie om het document na een langere periode te reproduceren.</li> <li>■ Ondertekende PDF helpt te voorkomen dat met gegevens wordt geknoeid en dat iemand zich kan voordoen als de auteur door een digitaal certificaat in te voegen in het document.</li> <li>■ U kunt <b>PDF</b>, <b>Beveiligde PDF</b>, <b>PDF/A</b>, <b>Ondertek. PDF</b>, <b>JPEG</b> of <b>XPS</b> selecteren als u <b>Kleur</b> of <b>Grijs</b> selecteert bij <b>Kwaliteit</b>.</li> <li>■ U kunt <b>PDF</b>, <b>Beveiligde PDF</b>, <b>PDF/A</b>, <b>Ondertek. PDF</b> of <b>TIFF</b> selecteren als u <b>Zwart-wit</b> selecteert bij <b>Kwaliteit</b>.</li> <li>■ U kunt <b>PDF</b>, <b>Beveiligde PDF</b> of <b>Ondertek. PDF</b> selecteren als u <b>Autom.</b> selecteert bij <b>Kwaliteit</b>.</li> <li>■ Als u <b>Selectie gebruiker</b> selecteert, moet u de instelling selecteren vanaf het bedieningspaneel van de machine.</li> <li>■ Als u <b>High Compression PDF</b> selecteert, kunt u alleen <b>Kleur 300 dpi</b> of <b>Grijs 300 dpi</b> selecteren.</li> </ul>
Documentgrootte	Autom. A4 Letter Legal B5 A5 B6 A6 Visitekaartje Lang papier Selectie gebruiker	<ul style="list-style-type: none"> <li>■ Als u <b>Autom.</b> selecteert, kunt u documenten van een willekeurige grootte scannen zonder de <b>Documentgrootte</b> te wijzigen. Voor hogere scansnelheden kunt u de exacte grootte van uw document selecteren in de vervolgkeuzelijst <b>Documentgrootte</b>.</li> <li>■ Als u <b>600 dpi</b> selecteert bij <b>Kwaliteit</b>, kunt u <b>Autom.</b> niet selecteren.</li> <li>■ Wanneer <b>Aut. rechtleggen</b> op Uit staat, kunt u <b>A4</b>, <b>Letter</b>, <b>Legal</b>, <b>B5</b>, <b>A5</b>, <b>B6</b>, <b>A6</b>, <b>Visitekaartje</b> of <b>Lang papier</b> selecteren (wanneer <b>Automatisch XXX dpi</b> niet is geselecteerd bij <b>Kwaliteit</b>).</li> <li>■ U kunt <b>Lang papier</b> selecteren als u de instellingen als volgt configureert:             <ul style="list-style-type: none"> <li>• <b>Kwaliteit</b>: anders dan <b>Automatisch</b></li> <li>• <b>Aut. rechtleggen</b>: Uit</li> <li>• <b>Lege pag. overslaan</b>: Uit</li> </ul> </li> </ul>

Instelling	Opties	Beschrijving
<b>Bestandsgr.</b>	<b>Klein</b> <b>Normaal</b> <b>Groot</b> <b>Selectie gebruiker</b>	<ul style="list-style-type: none"> <li>■ U kunt de bestandsgrootte voor de gescande gegevens aanpassen.</li> <li>■ Als u <b>Kleur</b> of <b>Grijs</b> selecteert bij <b>Kwaliteit</b>, selecteer dan de bestandsgrootte voor de gescande gegevens in de vervolgkeuzelijst.</li> <li>■ Als u <b>Selectie gebruiker</b> selecteert, moet u de instelling selecteren vanaf het bedieningspaneel van de machine.</li> </ul>
<b>2-zijdige scan</b>	<b>Uit</b> <b>Lange zijde</b> <b>Korte zijde</b>	Selecteer om beide zijden van een document te scannen <b>Lange zijde</b> of <b>Korte zijde</b> , afhankelijk van de lay-out van het origineel om ervoor te zorgen dat het gegevensbestand op de juiste manier in het gescande document wordt weergegeven.
<b>Helderheid</b>	<b>-50</b> <b>-40</b> <b>-30</b> <b>-20</b> <b>-10</b> <b>0</b> <b>+10</b> <b>+20</b> <b>+30</b> <b>+40</b> <b>+50</b>	<p>Stel de instelling bij (-50 tot 50) tot u het beste resultaat krijgt. De standaardinstelling is 0, een gemiddelde dat geschikt is voor de meeste afbeeldingen. Als het gescande beeld te licht is, geeft u een lagere waarde op voor helderheid en scant u het document nogmaals.</p> <p>Als het gescande beeld te donker is, geeft u een hogere waarde op voor helderheid en scant u het document nogmaals.</p>
<b>Contrast</b>	<b>-50</b> <b>-40</b> <b>-30</b> <b>-20</b> <b>-10</b> <b>0</b> <b>+10</b> <b>+20</b> <b>+30</b> <b>+40</b> <b>+50</b>	<p>Stel de instelling bij (-50 tot 50) tot u het beste resultaat krijgt. De standaardinstelling is 0, een gemiddelde dat geschikt is voor de meeste afbeeldingen.</p> <p>Een verhoging benadrukt de donkere en lichte delen van de afbeelding, terwijl een verlaging meer details onthult in gedeeltes met grijs tinten.</p>

- 11 Geef bij **Marge-instellingen** een waarde op tussen -3 en 3 om een specifieke marge aan de rand van de afbeelding toe te voegen of te verwijderen.

- 12 Zet **Aut. rechtleggen**<sup>1</sup> op **Automatisch** als u de scheefstand wilt corrigeren (minder dan 9 mm vanaf het midden van het document tot de rand) van de gescande gegevens.
- 13 Zet voor het verwijderen van lege pagina's van het document uit de gescande gegevens **Lege pag. overslaan**<sup>1</sup> op **Aan**.
- 14 Selecteer een waarde tussen -5 en 5 in de vervolgkeuzelijst om de **Gevoeligheid geen lege pagina** aan te passen.
- 15 Selecteer **Aantal documenten** of **Aantal pagina's** onder **Scheiding van documenten** om het gescande bestand te splitsen.
- 16 Zet voor het continueren van het scannen **Doorlopende scan** op **Aan**.
- 17 Selecteer **Aan** bij het veld **Pincode gebruiken voor verificatie** om dit profiel met een pincode te beveiligen.
- 18 Als u **Aan** hebt geselecteerd voor het veld **Pincode gebruiken voor verificatie**, voert u in het veld **Pincode** een pincode van vier cijfers in.
- 19 Voor het instellen van de verificatiemethode selecteert u **Automatisch**, **Kerberos**, **NTLMv2** of **Std** in het menu **Verificatiemethode**. Als u **Automatisch** kiest, wordt de verificatiemethode automatisch gedetecteerd.
- 20 Voer in het veld **Gebruikersnaam** de naam in van de gebruiker (max. 96 tekens) die gemachtigd is om gegevens naar de map te versturen die gespecificeerd is in het veld **Internetadres SharePoint**. Voer de gebruikersnaam op een van de volgende manieren in als hij onderdeel van een domein is:  
**gebruiker@domein**  
**domein\gebruiker**
- 21 Typ in het veld **Wachtwoord** het wachtwoord (max. 32 tekens) dat bij de gebruikersnaam hoort die u hebt ingevoerd in het veld **Gebruikersnaam**. Typ hetzelfde wachtwoord in het veld **Wachtwoord opnieuw invoeren**.
- 22 Om het Kerberos-serveradres handmatig in te stellen in het veld **Kerberos-serveradres**, vult u het Kerberos-serveradres in (bijvoorbeeld: kerberos.example.com; max. 64 tekens).
- 23 Klik op **Indienen**.

<sup>1</sup> Afhankelijk van de conditie van het originele document werkt deze functie mogelijk niet correct.

## OPMERKING

Het gebruik van de volgende tekens: ?, /, \, ", :, <, >, | of \* kan een fout tijdens het verzenden veroorzaken.

## Scannen met behulp van webservices (Windows Vista<sup>®</sup>, Windows<sup>®</sup> 7, Windows<sup>®</sup> 8, Windows<sup>®</sup> 8.1 en Windows<sup>®</sup> 10)

Als u het stuurprogramma om te scannen via webservices hebt geïnstalleerd, wordt het menu waarmee u webservices voor scannen kunt gebruiken, weergegeven in het veld **Bestemming** wanneer u op Scannen > netw.app. klikt in de linkernavigatiebalk (ADS-2400N / ADS-3000N) of op het touchscreen van de machine (ADS-2800W / ADS-3600W). Raadpleeg *Drivers installeren voor scannen via webservices (Windows Vista<sup>®</sup>, Windows<sup>®</sup> 7, Windows<sup>®</sup> 8, Windows<sup>®</sup> 8.1, Windows<sup>®</sup> 10)* in de Netwerkhandleiding voor meer informatie over Web Services.

### OPMERKING

- Als het touchscreen of de ledlampjes "Out of Memory" aangeven, verlaag dan de instelling **Papierformaat** of **Resolutie**. Zie *Instellingen voor scannen configureren* op pagina 182 voor meer informatie.
- Bepaalde tekens in de meldingen op het touchscreen kunnen vervangen zijn door spaties als de taalinstellingen van uw besturingssysteem en uw Brother-machine verschillen.

(ADS-2400N/ADS-3000N)

Als u de ADS-2400N of ADS-3000N gebruikt, moet u WS-Scannen aan een van de drie toetsen van het netwerkapparaat toewijzen. Zie *De scanfunctie aan toets 1-3 van het netwerkapparaat toewijzen* op pagina 31 voor meer informatie.

- 1 Plaats uw document.
- 2 Druk op de knop ,  of  waaraan u de functie Scannen naar webservices hebt toegewezen.  
De machine begint te scannen.



(ADS-2800W/ADS-3600W)

- 1 Plaats uw document.
- 2 Veeg naar links of naar rechts.
- 3 Druk op WS scannen.
- 4 Druk op het type scan dat u wilt uitvoeren.
- 5 Druk op ▲ of ▼ om de doelcomputer weer te geven waar u de gescande gegevens naartoe stuurt.  
Druk op de doelcomputer.
- 6 Druk op Start.  
De machine begint te scannen.

## Instellingen voor scannen configureren

---

Als het touchscreen of de ledlampjes "Out of Memory" aangeven, verlaag dan de instelling **Papierformaat** of **Resolutie**.

- 1 Open de apparaatinstellingen voor uw besturingssysteem:
  - Windows Vista®  
 **(Start) > Configuratiescherm > Hardware en geluid > Scanners en camera's.**
  - Windows® 7  
 **(Start) > Configuratiescherm > Hardware en geluid > Apparaten en printers.**
  - Windows® 8 en Windows® 8.1  
Beweeg de muisaanwijzer naar de linkerbenedenhoek van het bureaublad. Wanneer de menubalk verschijnt, klikt u op **Instellingen**, en vervolgens op **Configuratiescherm**. Klik in de groep **Hardware en geluid** op **Apparaten en printers weergeven**.
  - Windows® 10  
Klik met de rechtermuisknop op  **(Start) > Configuratiescherm > Hardware en geluiden > Apparaten en printers weergeven.**
- 2 Klik op uw machine en vervolgens op de knop Profielen voor scannen. Het dialoogvenster Profielen voor scannen verschijnt.
- 3 Selecteer het scanprofiel dat u wilt gebruiken. Zorg dat de scanner die geselecteerd is bij **Scanner** een Brother-machine is die webservices voor het scannen ondersteunt. Klik op **Als standaard instellen**.
- 4 Klik op **Bewerken**. Het dialoogvenster **Standaardprofiel bewerken** verschijnt.
- 5 Selecteer de instellingen **Bron**, **Papierformaat**, **Kleurinstelling**, **Bestandstype**, **Resolutie**, **Helderheid** en **Contrast**.
- 6 Klik op **Profiel opslaan**. De instellingen worden toegepast als u scant met het protocol Webservices.

### OPMERKING

---

Selecteer Windows® Faxen en scannen of Windows® Photo Gallery in de lijst als u gevraagd wordt om een softwareapplicatie te selecteren voor het scannen.

---

## Gescande documenten rechtstreeks naar een e-mailadres versturen (ADS-2800W / ADS-3600W)

- 1 Plaats uw document.
- 2 Veeg naar links of naar rechts.
- 3 Druk op `naar e-mailserver`.
- 4 Voer een van de volgende handelingen uit om het e-mailadres te selecteren waarnaar u wilt verzenden:
  - Zie *Een e-mailadres selecteren in het adresboek* op pagina 184 wanneer u een e-mailadres in het adresboek wilt selecteren.
  - Zie *Een e-mailadres handmatig invoeren* op pagina 185 wanneer u een e-mailadres handmatig wilt invoeren.
  - Druk op `naar MijnE-mail` als u gescande gegevens naar uw eigen e-mailadres wilt sturen. Druk op `Volgende` als uw e-mailadres wordt weergegeven op het LCD-scherm.

### OPMERKING

- U kunt maximaal 300 e-mailadressen in het adresboek selecteren en maximaal 50 e-mailadressen handmatig invoeren. De gescande gegevens worden tegelijkertijd naar alle adressen verzonden.
- Als u uw e-mailadres hebt geregistreerd met uw gebruikers-ID en **Verzend naar Mijn e-mail** hebt ingeschakeld met behulp van Web Based Management, wordt de knop `naar MijnE-mail` weergegeven als u zich aanmeldt op de machine met Secure Function Lock, Active Directory-authenticatie of LDAP-authenticatie. Voer een update uit voor de firmware van uw machine als die optie niet beschikbaar is. Ga naar de pagina **Downloads** van uw model in het Brother Solution Center op [support.brother.com](http://support.brother.com)

- 5 Druk op `OK` en voer een van de volgende handelingen uit:
  - Ga naar 9 als u de standaardinstellingen wilt gebruiken.
  - Ga naar 6 als u de standaardinstellingen wilt wijzigen.
- 6 Druk op `Opties`.
- 7 Configureer zo nodig de volgende instellingen (druk op `Geavanceerde instellingen` om andere instellingen te configureren, zie pagina 200 voor meer informatie):
  - 2-zijdige scan
  - Scantype
  - Resolutie
  - Bestandstype
  - Documentgrootte
  - Bestandsnaam
  - Stijl voor naam
  - Bestandsgrootte
  - Autom. recht

- Lege pag. overslaan
- Scheiding van documenten
- Geavanceerde instellingen

## OPMERKING

- Druk op *Nieuwe standaard* om uw nieuwe instellingen als standaardinstellingen op te slaan.
- Druk op *Fabrieks-instellingen* om de fabrieksinstellingen terug te zetten.

8 Druk op OK.

9 Druk op Start.

De machine begint met scannen en verstuurt het gescande document rechtstreeks naar het e-mailadres.

## OPMERKING

Druk op *Opslaan als snelkoppeling* om de instellingen als snelkoppeling op te slaan. Zie *Instellingen snelkoppelingen (ADS-2800W / ADS-3600W)* op pagina 11 voor meer informatie.

7

## Een e-mailadres selecteren in het adresboek

1 Druk op Adresboek.

2 Druk op . Het toetsenblok wordt weergegeven op het touchscreen.

## OPMERKING

- Met het LDAP-protocol kunt u op uw server naar e-mailadressen zoeken. Zie *LDAP-configuratie wijzigen* in de *Netwerkhandleiding* voor meer informatie over het configureren van het LDAP-protocol.
- LDAP-zoekresultaten worden op het touchscreen weergegeven met  vóór de zoekresultaten van het lokale adresboek.

3 Voer de eerste tekens van uw zoekopdracht in en druk op OK. De machine doorzoekt het adresboek en geeft de zoekresultaten weer.

4 Druk op ▲ of ▼ om te bladeren totdat u de naam vindt die u zoekt.

5 Druk op de naam in de zoekresultaten.

6 Druk op Toepassen.

## OPMERKING

- Zie *Het adresboek instellen (ADS-2800W / ADS-3600W)* op pagina 186 als u een e-mailadres in het adresboek wilt registreren.
- U kunt maximaal 300 e-mailadressen in het adressenboek selecteren en maximaal 50 e-mailadressen handmatig invoeren. De gescande gegevens worden tegelijkertijd naar alle adressen verzonden.



## Een e-mailadres handmatig invoeren

---

- 1 Druk op `Handmatig`. Het toetsenblok wordt weergegeven op het touchscreen.
- 2 Voer een e-mailadres in en druk op `OK`.

### OPMERKING

---

U kunt handmatig maximaal 50 e-mailadressen invoeren. De gescande gegevens worden tegelijkertijd naar alle adressen verzonden.

---

## Het adresboek instellen (ADS-2800W / ADS-3600W)

Met de functie Adresboek kunt u een e-mailadres selecteren waarnaar u rechtstreeks de gescande gegevens kunt verzenden. U kunt het adresboek configureren op het bedieningspaneel van de machine.

### OPMERKING

U kunt het adresboek ook configureren met Remote Setup of Beheer via een webbrowser.

## Een e-mailadres registreren

U kunt maximaal 300 e-mailadressen registreren en een naam voor elk adres invoeren.

- 1 Veeg naar links of naar rechts of druk op ◀ of ▶ voor het weergeven van Scan 2.
- 2 Druk op naar e-mailserver.
- 3 Druk op Adresboek.
- 4 Druk op Bewerken.
- 5 Druk op Nieuw adres toevoegen.
- 6 Druk op Naam.
- 7 Voer een naam in en druk op OK.
- 8 Druk op Adres.
- 9 Voer een e-mailadres in en druk op OK.
- 10 Druk op OK.

## Een e-mailadres wijzigen

- 1 Veeg naar links of naar rechts of druk op ◀ of ▶ voor het weergeven van Scan 2.
- 2 Druk op naar e-mailserver.
- 3 Druk op Adresboek.
- 4 Druk op Bewerken.
- 5 Druk op Wijzigen.
- 6 Druk op ▲ of ▼ tot u het e-mailadres hebt gevonden dat u wilt wijzigen.
- 7 Druk op het e-mailadres. Als het e-mailadres in één of meerdere snelkoppelingen wordt gebruikt, wordt ook het adres van de snelkoppeling gewijzigd.

- 8 Voer een van de volgende handelingen uit:
  - Ga naar stap 9 om de naam te wijzigen.
  - Ga naar stap 11 om het e-mailadres te wijzigen.
- 9 Druk op **Naam**. Het toetsenblok wordt weergegeven op het touchscreen.
- 10 Voer een nieuwe naam in en druk op **OK**.
- 11 Druk op **Adres**. Het toetsenblok wordt weergegeven op het touchscreen.
- 12 Voer een nieuw e-mailadres in en druk op **OK**.
- 13 Druk op **OK**.

### OPMERKING

---

Op het touchscreen wordt een lijst weergegeven met snelkoppelingen die het e-mailadres gebruiken dat u hebt gewijzigd. De instellingen van de snelkoppeling worden automatisch gewijzigd.

---

7

### Een e-mailadres verwijderen

---

- 1 Veeg naar links of naar rechts of druk op ◀ of ▶ voor het weergeven van **Scan 2**.
- 2 Druk op **naar e-mailserver**.
- 3 Druk op **Adresboek**.
- 4 Druk op **Bewerken**.
- 5 Druk op **Verwijder**.
- 6 Druk op ▲ of ▼ tot u het e-mailadres hebt gevonden dat u wilt verwijderen.
- 7 Druk op het e-mailadres.  
Druk op **OK**.

### OPMERKING

---

Als u een e-mailadres wilt verwijderen dat ook in een snelkoppeling wordt gebruikt, moet u eerst de snelkoppeling verwijderen (zie *Snelkoppelingen verwijderen* op pagina 16).

---

## Een groep instellen

---

U kunt maximaal 20 groepen registreren. Elke groep kan uit maximaal 299 e-mailadressen bestaan.

### OPMERKING

---

Voordat u een groep instelt, moet u eerst meer dan één e-mailadres registreren.

---

- 1 Veeg naar links of naar rechts of druk op ◀ of ▶ voor het weergeven van `Scan 2`.
- 2 Druk op `naar e-mailserver`.
- 3 Druk op `Adresboek`.
- 4 Druk op `Bewerken`.
- 5 Druk op `Groepen instellen`.
- 6 Druk op `Naam`.
- 7 Voer een groepsnaam in en druk op `OK`.
- 8 Druk op `Toevoegen/verw`.
- 9 Druk op ▲ of ▼ tot u het e-mailadres hebt gevonden dat u aan de groep wilt toevoegen.
- 10 Druk op het e-mailadres en druk op `OK`.
- 11 Druk op `OK`.

## Een groep wijzigen

---

U kunt de naam van een groep wijzigen, een e-mailadres aan de groep toevoegen, en een e-mailadres uit de groep verwijderen.

- 1 Veeg naar links of naar rechts of druk op ◀ of ▶ voor het weergeven van `Scan 2`.
- 2 Druk op `naar e-mailserver`.
- 3 Druk op `Adresboek`.
- 4 Druk op `Bewerken`.
- 5 Druk op `Wijzigen`.
- 6 Druk op ▲ of ▼ tot u de groep hebt gevonden die u wilt wijzigen.
- 7 Druk op de naam van de groep.
- 8 Voer een van de volgende handelingen uit:
  - Ga voor het wijzigen van de groepsnaam naar stap 9.
  - Ga voor het toevoegen van een e-mailadres aan de groep naar stap 11.
  - Ga voor het verwijderen van een e-mailadres uit de groep naar stap 11.

- 9 Druk op `Naam`. Het toetsenblok wordt weergegeven op het touchscreen.
- 10 Voer een nieuwe naam voor de groep in. Druk op `OK`.
- 11 Druk op `Toevoegen/verw.`
- 12 Druk op `▲` of `▼` tot u het e-mailadres hebt gevonden dat u wilt toevoegen of verwijderen.
- 13 Druk op het e-mailadres.
- 14 Druk op `OK`.

## Een groep verwijderen

---

- 1 Veeg naar links of naar rechts of druk op `◀` of `▶` voor het weergeven van `Scan 2`.
- 2 Druk op `naar e-mailserver`.
- 3 Druk op `Adresboek`.
- 4 Druk op `Bewerken`.
- 5 Druk op `Verwijder`.
- 6 Druk op `▲` of `▼` tot u de groepsnaam hebt gevonden die u wilt verwijderen.
- 7 Druk op de groepsnaam en druk op `OK`.



## **Gescande documenten uploaden naar internet (ADS-2800W / ADS-3600W)**

Met Scannen naar internet kunt u een document scannen en direct uploaden naar webservices. Zie de *Handleiding Web Connect*.

## Instellingen wijzigen voor Scannen naar pc (Windows®)

- 1 Klik op het pictogram  (ControlCenter4) in het systeemvak van de Taakbalk en kies vervolgens **Open** in het menu.  
Het venster van **ControlCenter4** wordt weergegeven.

### OPMERKING

- De schermen in deze handleiding zijn afkomstig van Windows® 7. Schermen op uw computer kunnen afwijken, afhankelijk van uw besturingssysteem.
- Klik op uw bureaublad op  (**Brother Utilities**), en selecteer in de vervolgkeuzelijst de naam van uw model (als uw model nog niet geselecteerd is) als het pictogram  niet in het systeemvak wordt weergegeven. Klik in de navigatiebalk links op **Scannen** en vervolgens op **ControlCenter4**.

- 2 Klik op de tab **Apparaatinstellingen** (het onderstaande voorbeeld toont de **Startmodus**).

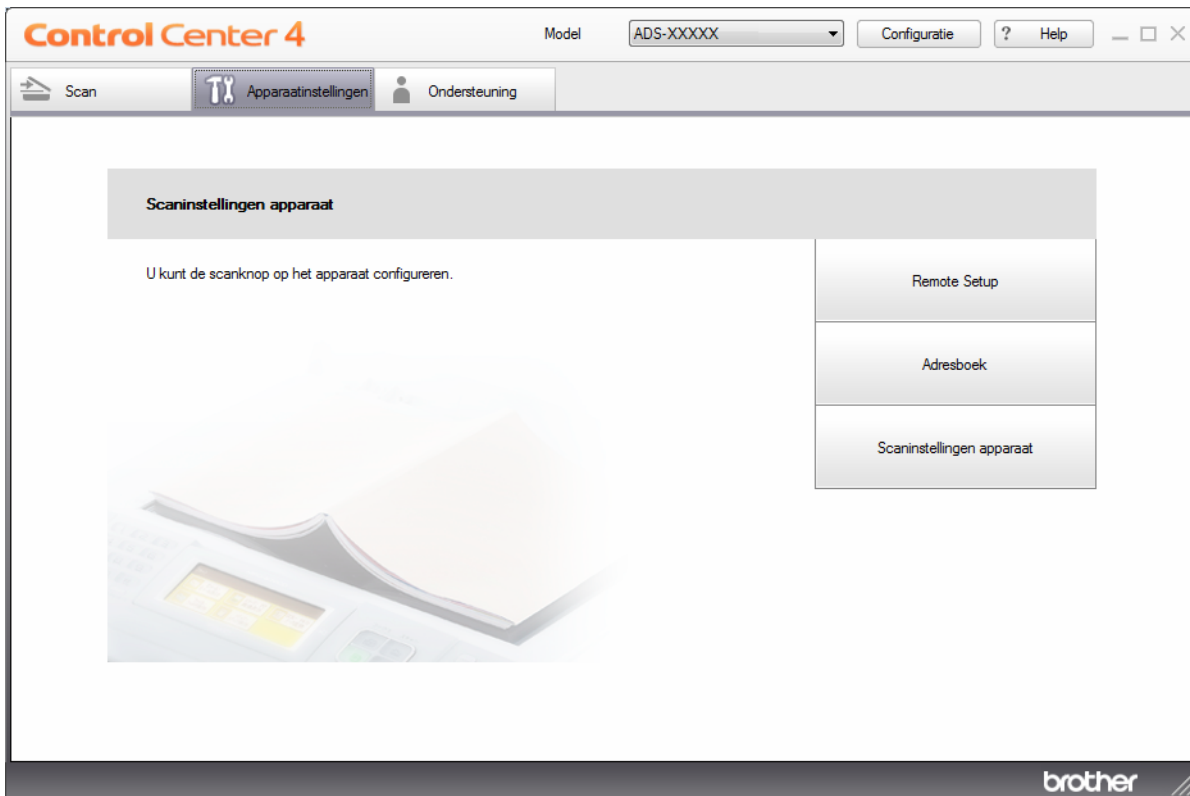

## OPMERKING

Klik bij gebruik van **Geavanceerde modus** op het pictogram  (Instellingen) voor het openen van **Apparaatinstellingen**.



7

- 3 Klik op de knop **Scaninstellingen apparaat**. Het dialoogvenster **Scaninstellingen apparaat** verschijnt. U kunt de volgende instellingen wijzigen:

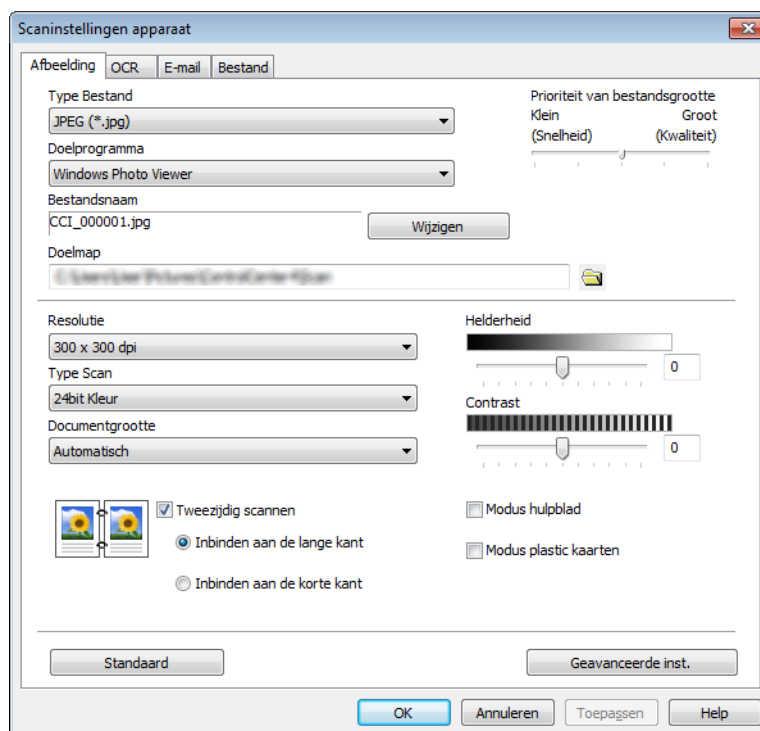

- 4 Klik op het tabblad voor de scannen naar-actie die u wilt wijzigen (**Afbeelding**, **OCR**, **E-mail** of **Bestand**).



## 5 Wijzig de instellingen.

Instelling	Beschrijving	Toepasbare functie			
		Afbeelding	OCR	E-mail	Bestand
<b>Type Bestand</b>	<p>Selecteer het type bestand dat u wilt gebruiken voor de gescande gegevens.</p> <p><b>OPMERKING</b></p> <ul style="list-style-type: none"> <li>Als u het document wilt opslaan als een met een wachtwoord beveiligd PDF-bestand, selecteert u <b>Veilige PDF (*.pdf)</b> in de vervolgkeuzelijst <b>Type Bestand</b>, klikt u op de knop  (<b>PDF-wachtwoord instellen</b>) en voert u het wachtwoord in.</li> <li>Doorzoekbare PDF is een bestandsformaat waarin de tekst van een gescande afbeelding als aparte laag wordt opgeslagen. Deze laag stelt u in staat om de tekst in de afbeeldingsgegevens te doorzoeken. <b>OCR-taal</b> dient bij de OCR-instelling te worden ingesteld overeenkomstig de taal in de doorzoekbare PDF.</li> <li>Als u het document wilt opslaan als een doorzoekbaar PDF-bestand, selecteert u <b>Doorzoekbare PDF (*.pdf)</b> in de vervolgkeuzelijst <b>Type Bestand</b>.</li> <li>Verschillende bestandstypen, zoals TIFF, TIFF Multi-Page, PDF, Beveiligde PDF en JPEG, kunnen worden gecomprimeerd. Selecteer <b>Niet gecomprimeerd</b> of <b>Gecomprimeerd</b> om de bestandsgrootte aan te passen voor TIFF of TIFF Multi-Page. Pas de bestandsgrootte voor PDF, Beveiligde PDF en JPEG aan met de schuifregelaar (niet beschikbaar voor Scannen naar OCR).</li> </ul>	Ja	Ja	Ja	Ja
<b>Doelprogramma</b>	Selecteer het doelprogramma in de vervolgkeuzelijst.	Ja	Ja	-	-
<b>OCR-taal</b>	Selecteer een taal die overeenkomt met de tekst van de gescande documenten.	-	Ja	-	-
<b>Bestandsnaam</b>	<p>Klik op de knop <b>Wijzigen</b> voor <b>Afbeelding, OCR</b> of <b>E-mail</b>. Voer zo nodig een voorvoegsel voor de bestandsnaam in.</p> <p>Klik zo nodig op <b>Datum in bestandsnaam invoegen</b>.</p>	Ja	Ja	Ja	Ja
<b>Doelbestandslocatie</b>	Klik op de knop <b>Wijzigen</b> en daarna op het mappictogram om de map te wijzigen waarin u uw gescande document wilt opslaan.	Ja	Ja	Ja	-
<b>Doelmap</b>	Klik op het mappictogram en blader naar de map waarin u uw gescande document wilt opslaan. Selecteer <b>Map weergeven</b> om na het scannen automatisch de doelmap weer te geven.	-	-	-	Ja

Instelling	Beschrijving	Toepasbare functie			
		Afbeelding	OCR	E-mail	Bestand
<b>Prioriteit van bestandsgrootte</b>	<p>Schuif de schuifregelaar naar rechts of naar links om de <b>Prioriteit van bestandsgrootte</b> aan te passen.</p> <p><b>OPMERKING</b></p> <p>De <b>Prioriteit van bestandsgrootte</b> kan worden aangepast, afhankelijk van het <b>Type Bestand</b> dat u geselecteerd hebt.</p>	Ja	-	Ja	Ja
<b>Resolutie</b>	Selecteer een scanresolutie in de vervolgkeuzelijst <b>Resolutie</b> . Hogere resoluties nemen meer geheugen in beslag en vergen meer overdrachtstijd, maar leveren preciezer gescande beelden.	Ja	Ja	Ja	Ja
<b>Type Scan</b>	<p>Kies uit een reeks scankleurdieptes.</p> <p><b>Zwart-wit</b></p> <p>Voor tekst of lijntekeningen.</p> <p><b>Grijs (Foutdiffusie)</b></p> <p>Voor fotografische beelden of grafische afbeeldingen. (Foutdiffusie is een methode voor het creëren van gesimuleerde grijstinten zonder ware grijstinten te gebruiken. Zwarte stippen worden in een speciaal patroon geplaatst voor een grijze weergave.)</p> <p><b>Ware Grijstinten</b></p> <p>Voor fotografische beelden of grafische afbeeldingen. Deze modus is exacter omdat er tot 256 tinten grijs worden gebruikt.</p> <p><b>24bit Kleur</b></p> <p>Gebruikt tot 16,8 miljoen kleuren om de afbeelding te scannen. Hoewel bij het gebruik van <b>24bit Kleur</b> een afbeelding met de meest nauwkeurige kleurweergave wordt gecreëerd, vergt deze optie de meeste geheugenruimte en duurt de overdracht het langst.</p> <p><b>Automatisch</b></p> <p>Maakt automatisch gebruik van geschikte kleuren voor uw document.</p>	Ja	Ja	Ja	Ja

Instelling	Beschrijving	Toepasbare functie			
		Afbeelding	OCR	E-mail	Bestand
<b>Documentgrootte</b>	<p>Documentgrootte is standaard ingesteld op <b>Automatisch</b>. U kunt documenten van elke grootte scannen zonder <b>Documentgrootte</b> te wijzigen. Selecteer voor hogere scansnelheden de exacte grootte van uw document in de vervolgkeuzelijst <b>Documentgrootte</b>.</p> <p><b>OPMERKING</b></p> <ul style="list-style-type: none"> <li>Als u een documentgrootte van 1-2 selecteert, wordt de gescande afbeelding opgedeeld in twee documenten die half zo groot zijn als de instelling. Als u <b>1 - 2 (A4)</b> selecteert, wordt de gescande afbeelding verdeeld in twee documenten van A5-formaat.</li> <li>Schakel het selectievakje <b>Automatische beeldrotatie</b> in het dialoogvenster <b>Geavanceerde inst.</b> uit als u 1-2 wilt scannen.</li> <li>Als u een documentgrootte van 2 in 1 selecteert, worden twee gescande afbeeldingen in één document gecombineerd.</li> </ul>	Ja	Ja	Ja	Ja
<b>Helderheid</b>	<p>Pas de instelling aan (van -50 tot 50) voor de beste afbeelding. De standaardinstelling is 0, een gemiddelde dat geschikt is voor de meeste afbeeldingen. U kunt het niveau voor de Helderheid aanpassen door de schuifregelaar naar rechts of naar links te schuiven om de afbeelding respectievelijk lichter of donkerder te maken. U kunt ook een waarde in het vakje invoeren om het niveau in te stellen. Als het gescande beeld te licht is, geeft u een lagere waarde op voor helderheid en scant u het document nogmaals. Als het gescande beeld te donker is, geeft u een hogere waarde op voor helderheid en scant u het document nogmaals.</p>	Ja	Ja	Ja	Ja
<b>Contrast</b>	<p>Pas de instelling aan (van -50 tot 50) voor de beste afbeelding. De standaardinstelling is 0, een gemiddelde dat geschikt is voor de meeste afbeeldingen. U kunt het contrast verhogen of verlagen door de schuifbalk naar rechts of links te slepen. Een verhoging benadrukt de donkere en lichte delen van de afbeelding, terwijl een verlaging meer details onthult in gedeeltes met grijsinten. U kunt ook een waarde in het vakje invoeren om het <b>Contrast</b> in te stellen.</p> <p><b>OPMERKING</b></p> <p>De instelling <b>Contrast</b> is alleen beschikbaar als <b>Type Scan</b> is ingesteld op <b>Automatisch, Grijs (Foutdiffusie), Ware Grijsinten</b> of <b>24bit Kleur</b>.</p>	Ja	Ja	Ja	Ja
<b>Standaard</b>	Hiermee worden alle fabrieksinstellingen hersteld.	Ja	Ja	Ja	Ja

Instelling	Beschrijving	Toepasbare functie			
		Afbeelding	OCR	E-mail	Bestand
<b>Modus hulpblad</b>	<p>Scan de volgende documenten met behulp van het hulpblad. Voor deze modus kunt u elke instelling anders dan <b>Automatisch</b> selecteren in de vervolgkeuzelijst <b>Documentgrootte</b>.</p> <ul style="list-style-type: none"> <li>■ Grote documenten (A3, B4 en Ledger) Vouw het document dubbel en plaats het in het hulpblad om het 2-zijdig (dubbelzijdig) te scannen, waarna de pagina's op de achterkant en voorkant worden gecombineerd tot één pagina. Selecteer <b>2 in 1 (A4)</b> voor een A3-document, <b>2 in 1 (B5)</b> voor een B4-document of <b>2 in 1 (Letter)</b> voor een Ledger-document in de vervolgkeuzelijst <b>Documentgrootte</b>.</li> <li>■ Belangrijke documenten (foto's, contracten)</li> <li>■ Dun papier (bonnen)</li> <li>■ Papier met een onregelmatige vorm (knipsels)</li> </ul> <p><b>OPMERKING</b></p> <ul style="list-style-type: none"> <li>• U mag maar één hulpblad per keer laden.</li> <li>• Plaats het document in het midden van het hulpblad en lijn de bovenzijde van het document uit met de bovenzijde van het hulpblad.</li> </ul>	Ja	Ja	Ja	Ja
<b>Modus plastic kaarten</b>	<p>Scan kaarten, zoals rijbewijzen of verzekeringspasjes met de volgende automatische instellingen:</p> <ul style="list-style-type: none"> <li>■ <b>Resolutie: 600 x 600 dpi</b></li> <li>■ <b>Documentgrootte: 2 in 1 (Auto)</b></li> <li>■ <b>Tweezijdig scannen: Aan (Inbinden aan de korte kant)</b></li> <li>■ <b>Autom. rechtmaken: Uit</b></li> <li>■ <b>Detectie multi-invoer: Uit</b></li> <li>■ <b>Automatische beeldrotatie: Uit</b></li> </ul> <p><b>OPMERKING</b></p> <ul style="list-style-type: none"> <li>• Stel <b>Modus plastic kaarten</b> in op <b>Uit</b>, <b>Resolutie</b> op 600 dpi en <b>Detectie multi-invoer</b> op <b>Uit</b>, als u een plastic kaart bij andere instellingen wilt scannen.</li> <li>• Plaats maximaal vijf plastic kaarten per keer.</li> </ul>	Ja	Ja	Ja	Ja

- 6 Klik op de knop **Geavanceerde inst.** Het dialogvenster **Geavanceerde inst.** verschijnt.

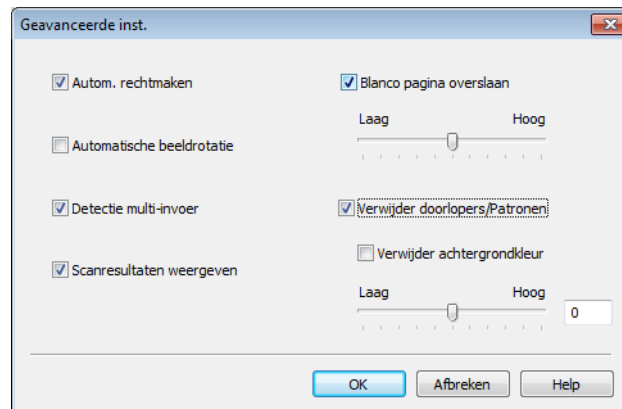

**7** Wijzig de instellingen.  
U kunt de volgende instellingen wijzigen:

Instelling	Beschrijving	Toepasbare functie				
		Afbeelding	OCR	E-mail	Bestand	Afdrukken
<b>Autom. rechtmaken</b>	<p>Corrigeert de scheefstand (minder dan 9 mm vanaf het midden van het document tot de rand) van de gescande gegevens.<sup>1</sup></p>	Ja	Ja	Ja	Ja	Ja
<b>Automatische beeldrotatie</b>	Hiermee kunt u de stand van het document wijzigen op basis van de afdrukstand van de tekst. <sup>1</sup>	Ja	Ja	Ja	Ja	Ja
<b>Verwijder doorlopers/ Patronen/ Verwijder achtergrondkleur</b>	<p>Voorkomt doorlopers en verwijdert de achtergrondkleur van documenten zoals kranten, om de gescande gegevens herkenbaarder te maken.<sup>1</sup></p> <p>De gevoeligheid van de functie Verwijder doorlopers/Patronen/achtergrondkleur kan met behulp van de schuifregelaar worden aangepast. Als u de schuifregelaar naar "Hoog" schuift, heeft de functie Verwijder doorlopers/Patronen Verwijderachtergrondkleur meer effect; als u de schuifregelaar naar "Laag" schuift, heeft de functie Verwijder doorlopers/Patronenachtergrondkleur minder effect.</p>	Ja	Ja	Ja	Ja	Ja
<b>Blanco pagina overslaan</b>	Hiermee verwijdert u blanco pagina's van het document uit de scanresultaten. <sup>1</sup>	Ja	Ja	Ja	Ja	Ja
<b>Detectie multi-invoer</b>	Gebruikt een ultrasone sensor om te detecteren of multi-invoer heeft plaatsgevonden. Als de machine multi-invoer detecteert, moet u controleren of de gegevens die al zijn gescand, zijn opgeslagen. Ga dan verder met scannen vanaf de volgende pagina of vanaf het begin van het document.	Ja	Ja	Ja	Ja	Ja
<b>Scanresultaten weergeven</b>	Hiermee wordt op het scherm van uw computer weergegeven hoeveel pagina's er in totaal zijn opgeslagen en hoeveel blanco pagina's zijn overgeslagen.	Ja	Ja	Ja	Ja	Ja

<sup>1</sup> Afhankelijk van de conditie van het originele document werkt deze functie mogelijk niet correct.

Scannen met het bedieningspaneel

- 8 Klik op **OK** om het dialoogvenster **Geavanceerde inst.** te sluiten.
- 9 Klik op **OK** om het dialoogvenster **Scaninstellingen apparaat** te sluiten.

## Scanopties met behulp van het touchscreen (ADS-2800W / ADS-3600W)

### De functie Blanco pagina overslaan

---

Als u deze functie op Aan zet, worden lege pagina's van het document uit de scanresultaten weggelaten.

Pas de gevoeligheid van de functie Blanco pagina overslaan aan met de schuifregelaar. Als u de schuifregelaar naar "Hoog" schuift, heeft de functie Blanco pagina overslaan meer effect; als u de schuifregelaar naar "Laag" schuift, heeft de functie Blanco pagina overslaan minder effect.

- 1 Veeg naar links of naar rechts om de scannen naar-actie weer te geven die u wilt uitvoeren (naar pc, naar netwerk, naar FTP/SFTP, naar e-mailserver, naar SharePoint, of naar USB).
- 2 Druk op *Opties*.
- 3 Druk op *Lege pag. overslaan*.
- 4 Druk op *Aan (of Uit)*.

### De positie van het scannen aanpassen

---

U kunt de positie aanpassen waarop documenten worden gescand als de uitvoerpositie van afbeeldingen verschuift of als afbeeldingen samen worden geperst of verticaal worden uitgerekt.

- 1 Veeg naar links of naar rechts om de scannen naar-actie weer te geven die u wilt uitvoeren (naar netwerk, naar FTP/SFTP, naar e-mailserver, naar SharePoint, of naar USB).
- 2 Druk op *Opties*.
- 3 Druk op *Geavanceerde instellingen*.
- 4 Druk op *Marge-instellingen*.
- 5 Selecteer een waarde tussen -3 en 3.
- 6 Druk op *OK*.

### Een gescand bestand splitsen en opslaan

---

Met deze functie kunt u, nadat u meerdere bestanden hebt gescand, de documenten per pagina afzonderlijk opslaan. Tevens kunt u opgeven in hoeveel pagina's het document moet worden gesplitst.

- 1 Veeg op het LCD-scherm van het apparaat naar links of naar rechts om de gewenste bestemming voor het document weer te geven (naar netwerk, naar FTP/SFTP, naar e-mailserver, naar SharePoint of naar USB).
- 2 Druk op *Opties*.
- 3 Druk op *Scheiding van documenten*.





- 4 Druk nogmaals op **Scheiding van documenten**.
- 5 Druk op **Aantal documenten** of **Aantal pagina's**.
- 6 Druk nogmaals op **Aantal documenten** of **Aantal pagina's**.
- 7 Voer het gewenste aantal documenten of pagina's in.
- 8 Druk op **OK**.

## Een specifiek gedeelte scannen

---

U kunt een document bijnijden om een gedeelte te selecteren dat moet worden gescand.

- 1 Druk op  (**Alle instellingen**).
- 2 Druk op **Stand.instel.**
- 3 Druk op **Offsetcorrectie voor scans**.
- 4 Selecteer **Offset voor voorpagina** of **Offset voor achterpagina**.
- 5 Pas het gebied aan en druk op **OK**.
- 6 Druk op .

## Automatisch detecteren of in een document Kleur wordt gebruikt

---

Detecteert automatisch of in het document kleur wordt gebruikt en genereert een gescande afbeelding van het document. Voor documenten met pagina's in kleur en zwart-wit worden kleurenpagina's gescand in de modus **Kleur** en zwart-witpagina's in de modus **Zwart-wit**.

- 1 Veeg naar links of naar rechts om de scannen naar-actie weer te geven die u wilt uitvoeren (naar pc, naar netwerk, naar FTP/SFTP, naar e-mailserver, naar SharePoint, of naar USB).
- 2 Selecteer de scannen naar-actie die u wilt uitvoeren.
- 3 Druk op **Opties**.
- 4 Druk op **Scantype**.
- 5 Selecteer **Autom.**

## Aanpassing van automatische kleurdetectie

---

Wanneer het type scan is ingesteld op `Autom.`, kunt u het detectieniveau van kleur, zwart-wit en grijstinten aanpassen.

- 1 Veeg naar links of naar rechts om de scannen naar-actie weer te geven die u wilt uitvoeren (naar netwerk, naar FTP/SFTP, naar e-mailserver, naar SharePoint, of naar USB).
- 2 Selecteer de scannen naar-actie die u wilt uitvoeren.
- 3 Druk op `Opties`.
- 4 Druk op `Geavanceerde instellingen`.
- 5 Druk op `Aanpassing autom. kleurdetectie`.
- 6 Pas het niveau voor kleurdetectie aan.

## De status van de machine controleren vanaf uw computer (Windows®)

Het hulpprogramma Status Monitor is een softwaretool die u zelf kunt configureren voor controle van de status van een of meer apparaten, zodat u onmiddellijk op de hoogte wordt gesteld van foutmeldingen.

Voer een van de volgende handelingen uit:

- Dubbelklik op het pictogram  (**Status Monitor**) in het systeemvak van de Taakbalk.
- Klik op uw bureaublad op  (**Brother Utilities**), klik op de vervolgkeuzelijst en selecteer de naam van uw model (als uw model nog niet geselecteerd is). Klik op **Hulpmiddelen** in de navigatiebalk links en klik vervolgens op **Status Monitor**. Het scherm van Brother Status Monitor verschijnt.

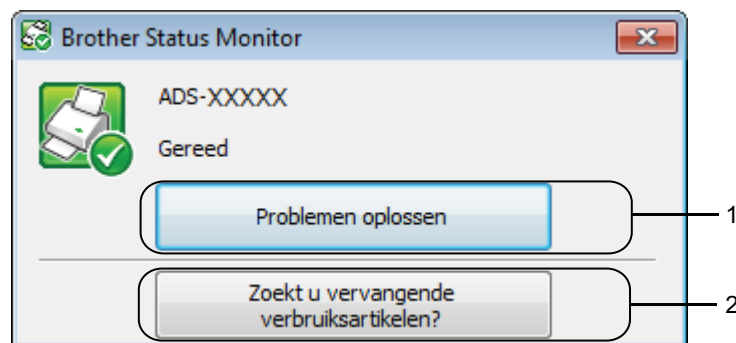

### 1 Problemen oplossen





Klik hierop om de webpagina van Status Monitor te openen voor het oplossen van problemen.

### 2 Zoekt u vervangende verbruiksartikelen?

Klik hierop om de webpagina van Brother voor originele onderdelen te openen.

## Indicatiepictogrammen Status Monitor

Het pictogram van **Brother Status Monitor** verandert van kleur op basis van de status van uw machine.

	Een groen pictogram geeft aan dat uw scanner in een normale stand-bystand staat.
	Een geel pictogram duidt op een waarschuwing.
	Een rood pictogram geeft aan dat een fout is opgetreden.
	Een grijs pictogram geeft aan dat uw scanner offline is.

- 1 Klik op het pictogram  (ControlCenter4) in het systeemvak van de Taakbalk. Het venster van **ControlCenter4** wordt weergegeven.

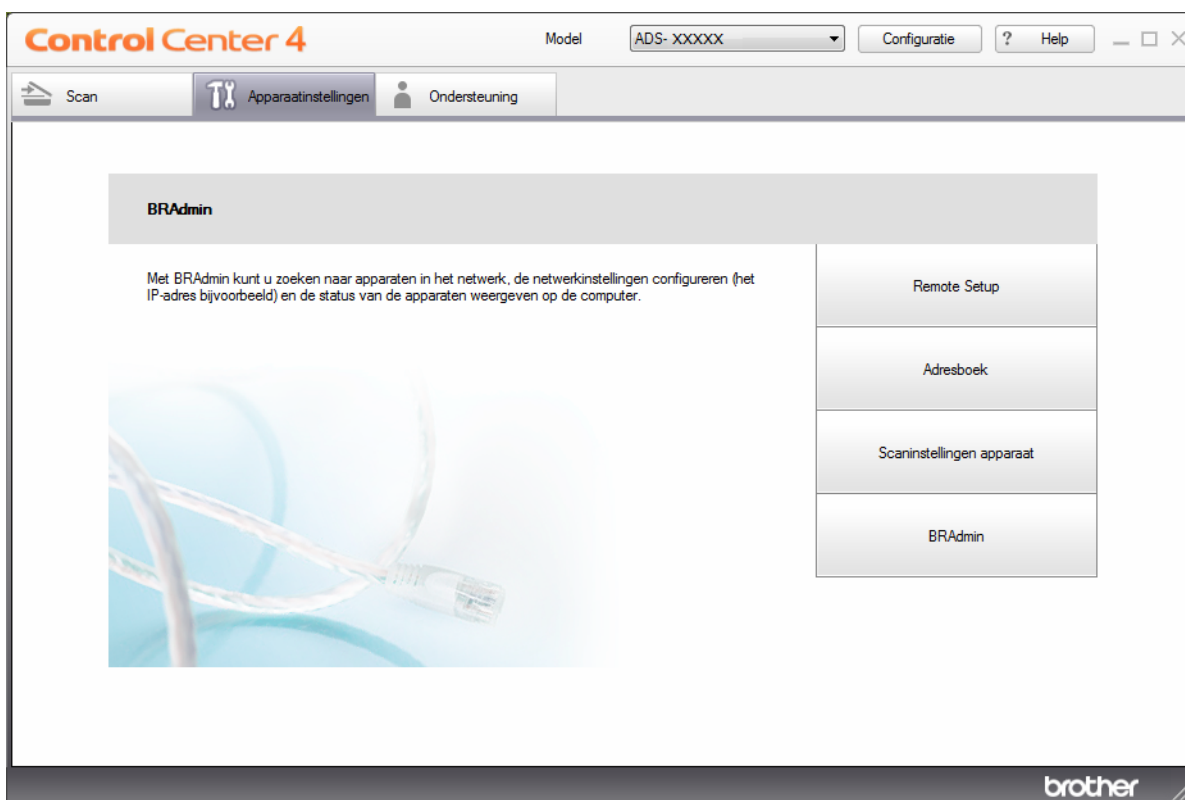

- 2 Klik op **Configuratie**, en selecteer **Voorkeuren**.  
Het venster **ControlCenter4 Voorkeuren** verschijnt.

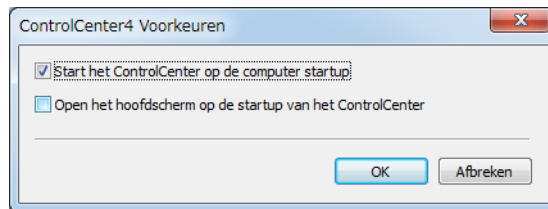

- 3 Schakel het selectievakje **Start het ControlCenter op de computer startup** in of uit.
- 4 Klik op **OK**.

## De Brother-machine vanaf uw computer instellen

Gebruik de applicatie Remote Setup om de instellingen van uw machine rechtstreeks vanaf uw computer te configureren en rechtstreeks naar de machine te uploaden. De applicatie Remote Setup downloadt de instellingen automatisch van uw machine naar uw computer en geeft ze op het scherm weer.

### OPMERKING

Als een foutmelding verschijnt, kan Remote Setup niet worden opgestart. Corrigeer de fout en probeer Remote Setup opnieuw te starten.

(Alleen Windows®)

- Als uw computer door een firewall wordt beschermd, zodat gebruik van Remote Setup wordt geblokkeerd, moet u de instellingen van de firewall aanpassen om communicatie via de poorten 137 en 161 mogelijk te maken.
- Als u Windows® Firewall gebruikt en het scannerstuurprogramma hebt geïnstalleerd vanaf de schijf, zijn de vereiste firewall-instellingen al ingesteld.

#### 1 Start de toepassing.

■ Windows®

- 1 Klik op het pictogram  (ControlCenter4) in het systeemvak van de Taakbalk en kies vervolgens **Open** in het menu.  
Het venster van **ControlCenter4** wordt weergegeven.
- 2 Klik op de tab **Apparaatinstellingen** (het onderstaande voorbeeld toont de **Startmodus**).

**3** Klik op de knop **Remote Setup**.

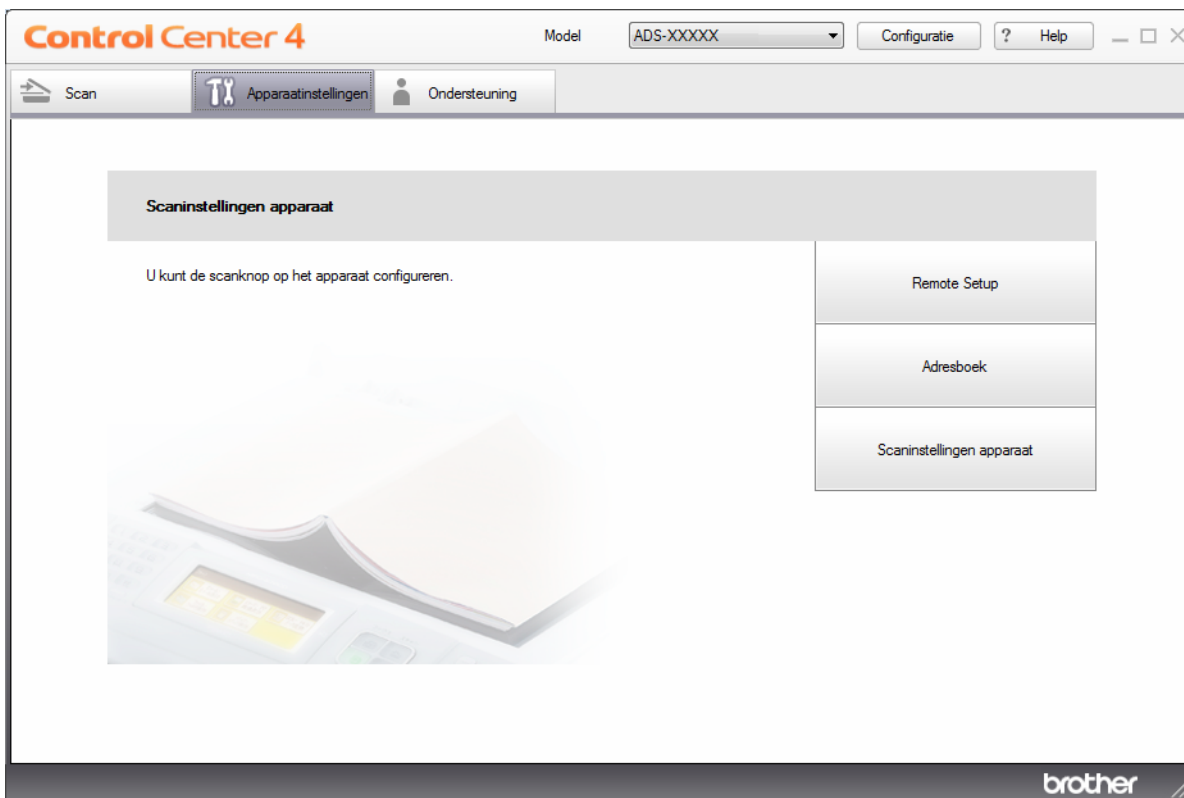

**OPMERKING**

Klik bij gebruik van **Geavanceerde modus** op het pictogram  (Instellingen) voor het openen van **Apparaatinstellingen**.



■ Macintosh

- 1 Klik in de menubalk **Finder** op **Ga > Programma's > Brother**.
- 2 Dubbelklik op het pictogram Remote Setup.

## OPMERKING

---

- Als u Remote Setup wilt gebruiken, gaat u naar de pagina **Downloads** voor uw machine in het Brother Solutions Center [support.brother.com](http://support.brother.com) en downloadt u Remote Setup bij de sectie **Hulpprogramma's**.
- Remote Setup voor Mac ondersteunt uitsluitend USB-verbindingen.
- Remote Setup voor Mac ondersteunt macOS 10.13 of eerder.

- 2 Het venster Remote Setup wordt weergegeven.

## OPMERKING

---

U kunt Remote Setup ook starten door de volgende stappen uit te voeren:

■ Windows®

Klik op uw bureaublad op  (**Brother Utilities**), klik op de vervolgkeuzelijst en selecteer de naam van uw model (als uw model nog niet geselecteerd is). Klik op **Hulpmiddelen** in de navigatiebalk links en klik vervolgens op **Remote Setup**.

■ Macintosh

Klik in de menubalk **Finder** op **Ga > Programma's > Brother**, en dubbelklik op het pictogram **Remote Setup**.

- 3 Selecteer een menu in de navigatiebalk en configureer de gewenste instellingen (in het onderstaande voorbeeld wordt **Standaardinst.** gebruikt onder Windows®).

■ **OK**

Klik hierop om de gegevens naar de machine te uploaden en de applicatie Remote Setup af te sluiten. Als een foutmelding verschijnt, voert u de juiste gegevens nogmaals in en klikt u op **OK**.

■ **Afbreken**

Klik hierop om Remote Setup af te sluiten zonder dat de gegevens naar de machine worden geüpload.

■ **Toepassen**

Klik hierop om de gegevens naar de machine te uploaden zonder Remote Setup af te sluiten.



De machine beheren vanaf uw computer

(ADS-2400N/ADS-3000N)

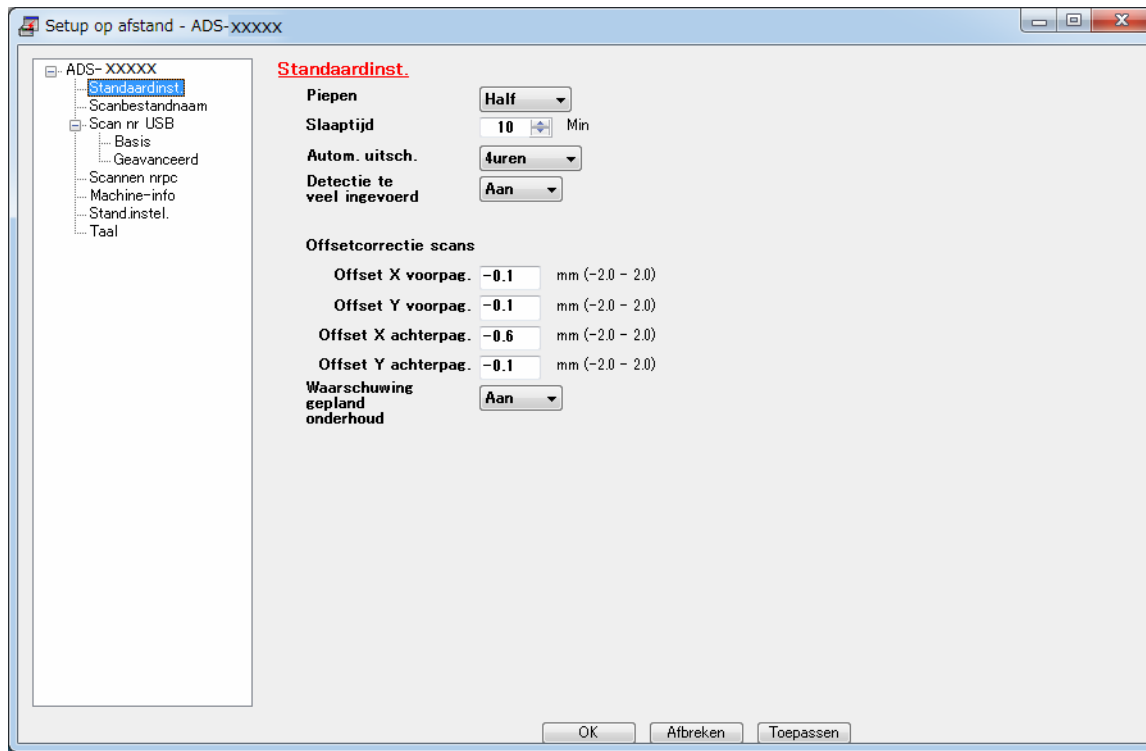

(ADS-2800W/ADS-3600W)

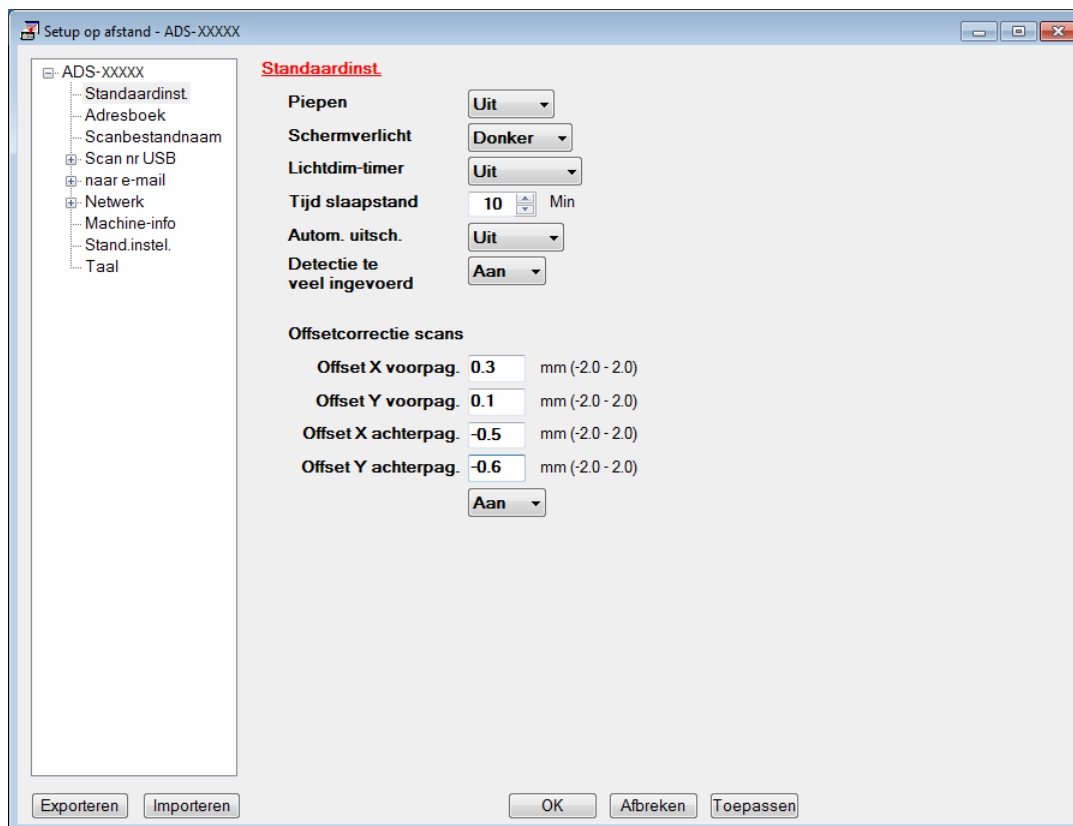

## OPMERKING

Klik op de knop **Exporteren** om alle instellingen voor uw machine op te slaan.

### ■ Windows®

Als uw computer door een firewall wordt beschermd, zodat gebruik van **Remote Setup** wordt geblokkeerd, moet u de instellingen van de firewall aanpassen om communicatie via poorten 137 mogelijk te maken.

Als u Windows® Firewall gebruikt en het scannerstuurprogramma hebt geïnstalleerd vanaf de installatieschijf, zijn de vereiste firewall-instellingen al ingesteld.

### ■ Macintosh

Als u de machine wilt wijzigen die bij het installeren van Full Driver & Software Package op uw computer is geregistreerd (zie de *Installatiehandleiding*), of als de netwerkomgeving is gewijzigd, moet u de nieuwe machine specificeren. Open **Device Selector** en kies de nieuwe machine. (Alleen voor netwerkgebruikers.) (Zie *Netwerkscannen voor Macintosh instellen* op pagina 74.)

Voor een geavanceerder beheer van de machine kunt u de nieuwste versie van het hulpprogramma BRAdmin Light gebruiken, die u kunt downloaden vanaf [support.brother.com](http://support.brother.com). Raadpleeg het helpmenu van BRAdmin Light voor meer informatie over het gebruik van BRAdmin Light.

## De buitenkant van de machine schoonmaken

- 1 Reinig het bedieningspaneel met een droge, zachte en pluisvrije doek om stof te verwijderen.

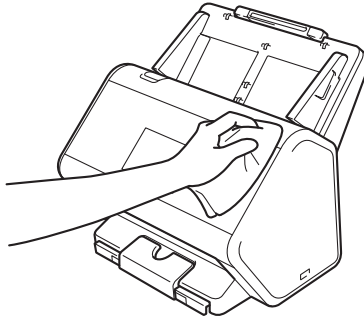

- 2 Klap de uitvoerlade en documentstopper open.

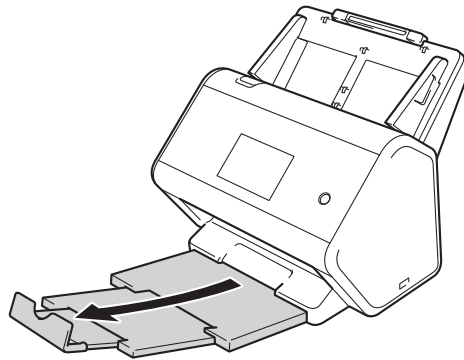

- 3 Reinig de binnenkant van de uitvoerlade met een droge, zachte en pluisvrije doek om stof te verwijderen.

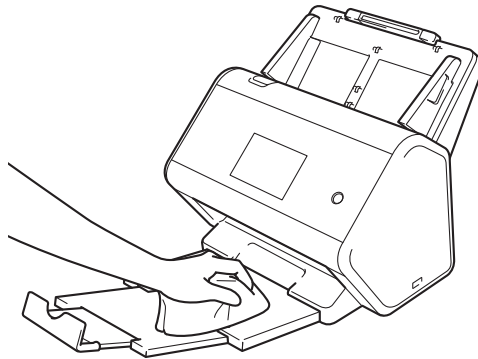

- 4 Steek de uitvoerlade stevig vast in de machine.

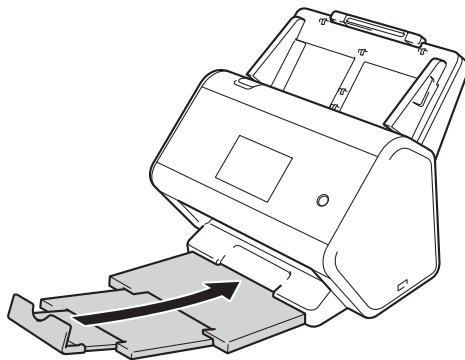

## De scanner en de rollen reinigen

Vuil of correctievloeistof op de glazen strook kan leiden tot een slechte kwaliteit van de scans. Reinig de binnenkant van de scanner als er verticale strepen op gescande uitvoer verschijnen of als delen van het document ontbreken.

- 1 Trek de stekker van de machine uit het stopcontact.
- 2 Verwijder de uitschuifbare ADF door de hendels op de achterkant te ontgrendelen.

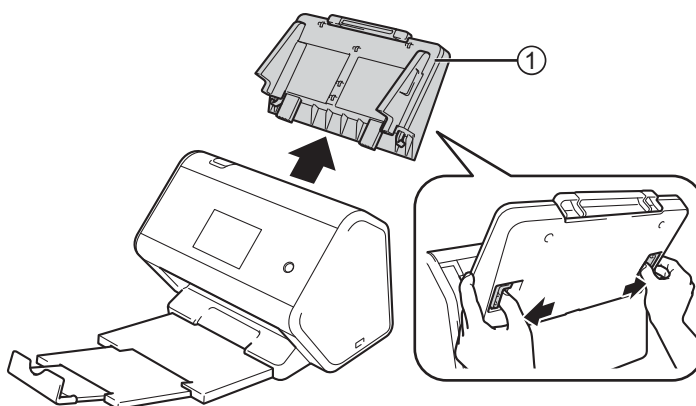

- 3 Open de klep aan de voorkant ①.

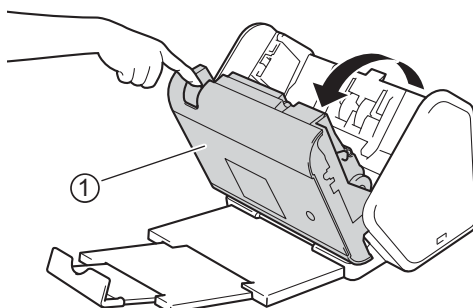

- 4 Reinig op de achterkant van de machine in de ADF de glazen stroken ① ② met een zachte, pluisvrije doek.

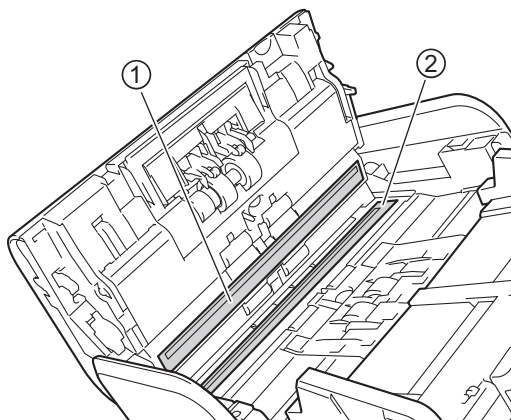

- 5 Houd beide zijden van de keerrol ① vast en trek vervolgens de klep omlaag.

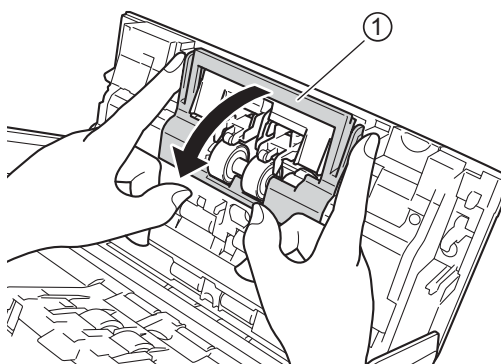

- 6 Schuif de keerrol naar rechts en trek hem naar u toe uit de scanner.

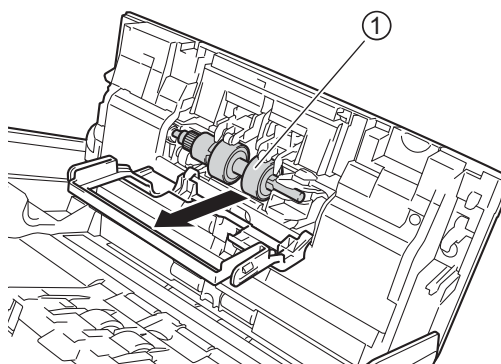

- 7 Reinig de keerrol met een zachte, pluisvrije doek die licht is bevochtigd met water.

- 8 Schuif de keerrol ① naar de rand links om hem weer terug in de machine te plaatsen.

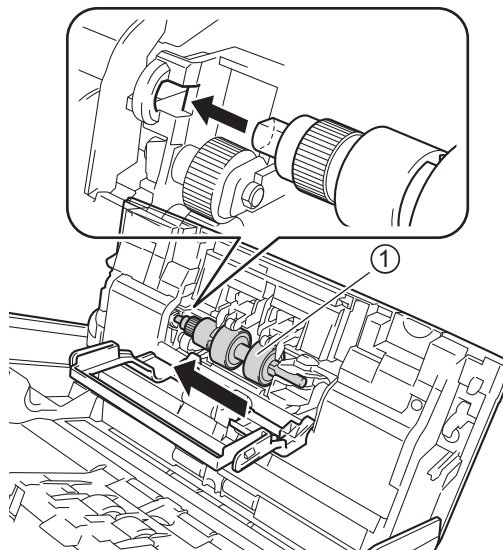

- 9 Sluit de klep van de keerrol.

- 10 Reinig de invoerrol van de ene kant naar de andere kant met een zachte, pluisvrije doek die licht bevochtigd is met water.

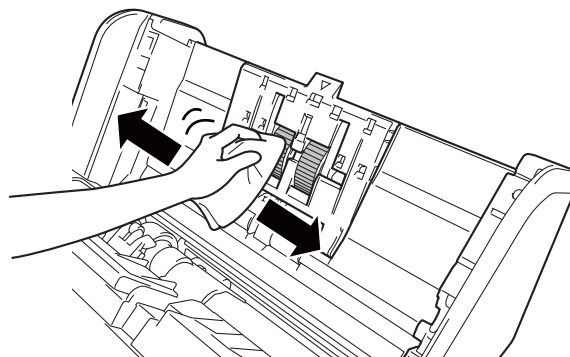

- 11 Sluit de klep aan de voorkant en monteer de uitschuifbare ADF.

## OPMERKING

(ADS-2800W/ADS-3600W)

Als u de machine blijft gebruiken zonder te reinigen, kunnen problemen, zoals vastgelopen papier, multi-invoer en verkeerde invoer gemakkelijk optreden. Wanneer waarschuw. gepland onderh. wordt weergegeven, moet u de machine zo snel mogelijk reinigen.

U kunt de glazen stroken reinigen met een pluisvrije doek. Wrijf na het reinigen met uw vinger over het glas om te controleren of u nog iets op het glas voelt. Als u vuil voelt, reinigt u het glas en met name het vuile gedeelte opnieuw. Het kan zijn dat u het schoonmaken drie of vier keer moet herhalen. Maak na elke schoonmaakbeurt een scan om het resultaat te testen.



Als er een beetje vuil of correctievloeistof op de glazen strook aanwezig is, ziet u op het gescande voorbeeld een verticale lijn.

Wanneer u de glazen strook hebt schoongemaakt, is de verticale lijn verdwenen.



## Verbruiksartikelen vervangen

### Artikelnamen, nummers, en vervangingscycli

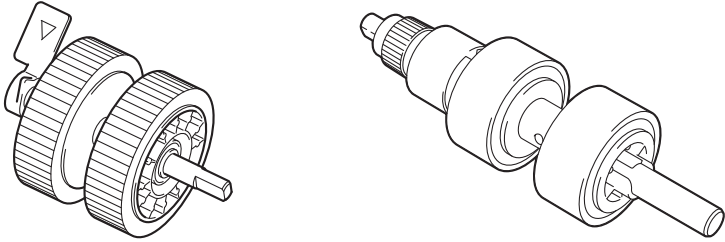
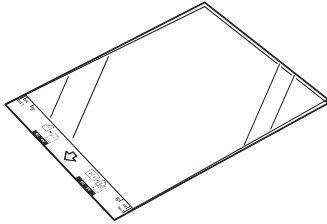
Nr.	Onderdeelnaam	Onderdeelnr.	Standaard vervangingscyclus
1	Invoerrolset 	PRK-A2001	200 000 vellen
2	Hulpblad 	CS-A3001	500 keer

## De vervangingscyclus voor verbruiksartikelen controleren (ADS-2400N / ADS-3000N)

1 Start de toepassing.

■ Windows®

- 1 Klik op het pictogram  (ControlCenter4) in het systeemvak van de Taakbalk en selecteer vervolgens **Openen** in het menu.  
Het venster van **ControlCenter4** wordt weergegeven.
- 2 Klik op de tab **Apparaatinstellingen** (het onderstaande voorbeeld toont de **Startmodus**).
- 3 Klik op de knop **Remote Setup**.

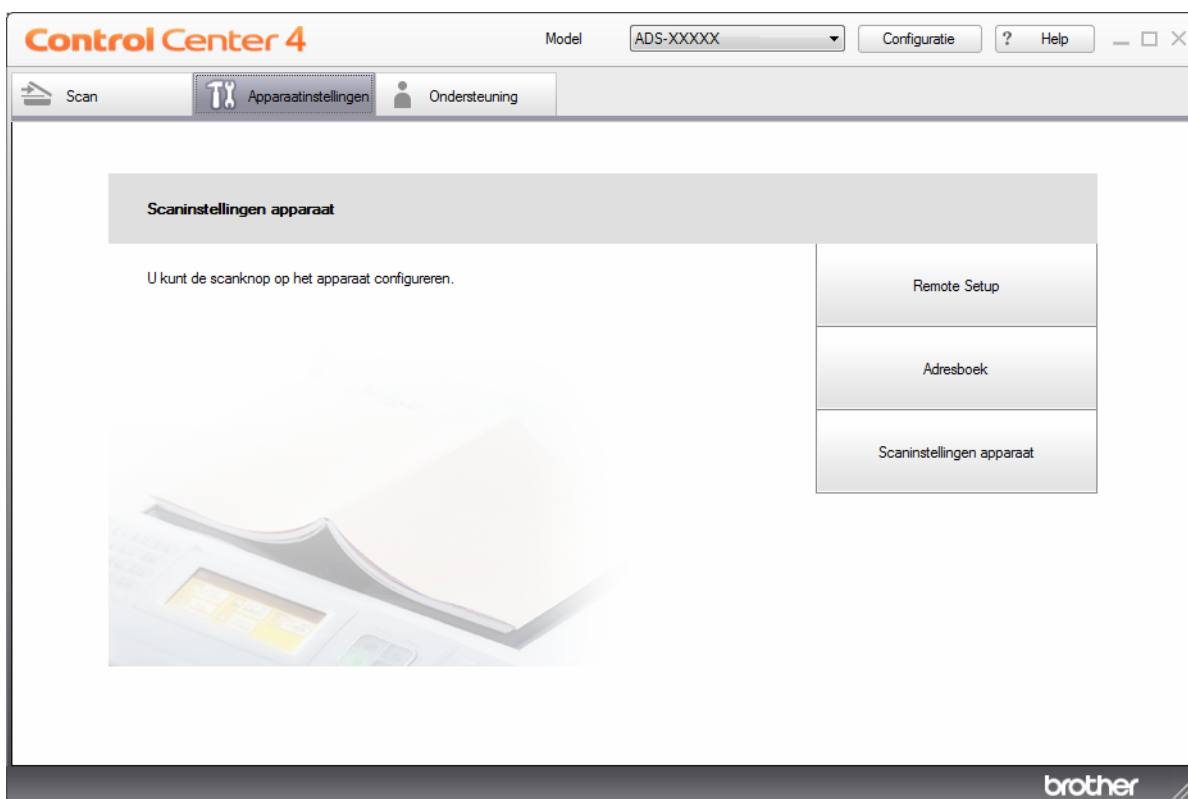

**OPMERKING**

Klik bij gebruik van **Geavanceerde modus** op het pictogram  (Instellingen) voor het openen van **Apparaatinstellingen**.



■ Macintosh

- 1 Klik in de menubalk **Finder** op **Ga > Programma's > Brother**.
- 2 Dubbelklik op het pictogram Remote Setup.

**OPMERKING**

- Als u Remote Setup wilt gebruiken, gaat u naar de pagina **Downloads** voor uw machine in het Brother Solutions Center [support.brother.com](http://support.brother.com) en downloadt u Remote Setup bij de sectie **Hulpprogramma's**.
- Remote Setup voor Mac ondersteunt uitsluitend USB-verbindingen.
- Remote Setup voor Mac ondersteunt macOS 10.13 of eerder.

- 2 Het venster Remote Setup wordt weergegeven.

- 3 Selecteer **Machine-info** in de navigatiebalk. Op het venster worden de **Teller invoerrol** en de **Teller keerrol** weergegeven (het voorbeeld hieronder maakt gebruik van Windows®).

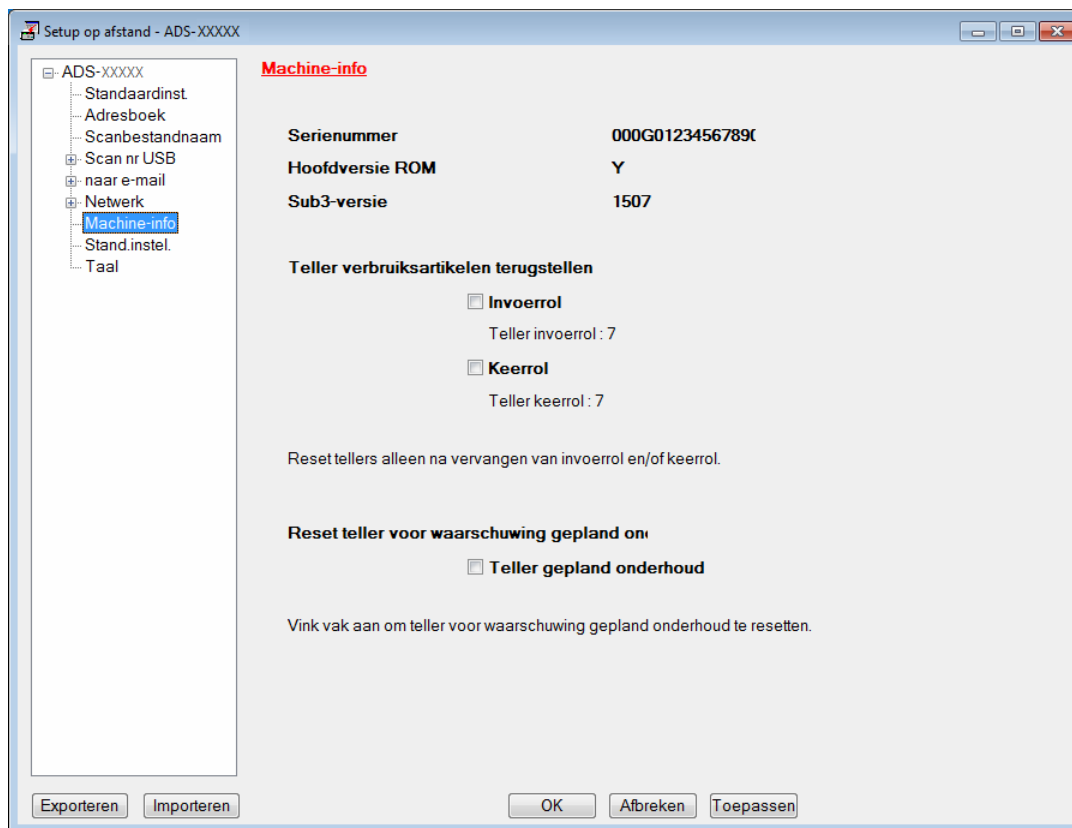

- 1 Start de webbrowser.
- 2 Voer op de adresbalk van uw browser het IP-adres van uw machine in (of de naam van de printserver). Bijvoorbeeld: `http://192.168.1.2`. U kunt het LCD-scherm van de machine gebruiken om het IP-adres ervan te vinden.
- 3 Klik op **Algemeen**.
- 4 Klik op **Onderhoudsinformatie**.
- 5 Klik op **Ok**.

## De vervangingscyclus voor verbruiksartikelen controleren (ADS-2800W / ADS-3600W)

- 1 Druk op het touchscreen van de scanner op  (Alle instellingen).
- 2 Druk op `Machine-info`.
- 3 Druk op `Gebruikstellers`. Op het touchscreen verschijnt `Teller keerrol` en `Teller invoerrol`.

### OPMERKING

Bestel de benodigde onderdelen en vervang de gebruikte onderdelen door de nieuwe onderdelen als op het touchscreen de waarschuwing verschijnt om de keerrol of de invoerrol te vervangen.

## De invoerrol vervangen

De Brother-machine heeft een scanteller die automatisch telt hoeveel pagina's worden gescand met de machine. Na circa 200 000 scans moet de invoerrol worden vervangen.

- 1 Verwijder de uitschuifbare ADF door de hendels op de achterkant te ontgrendelen.

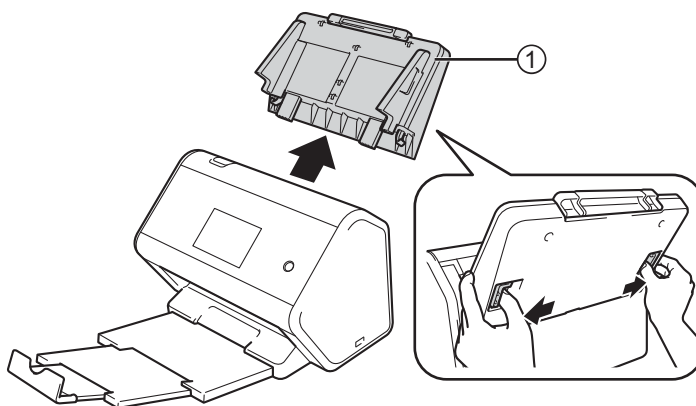

- 2 Open de klep aan de voorkant ①.

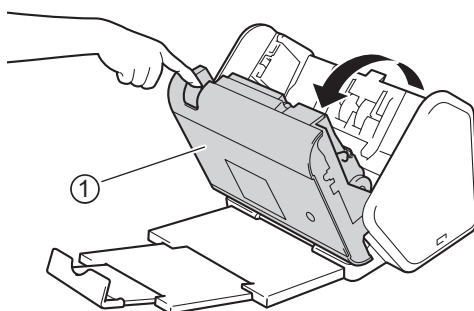

- 3 Trek vanaf de voorkant van de machine de tab van de invoerrolklep stevig open.

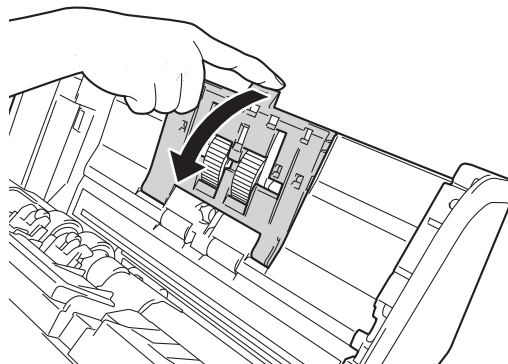

- 4 Trek de groene hendel ① naar u toe omlaag en schuif de invoerrol aan de linkerkant uit de scanner.

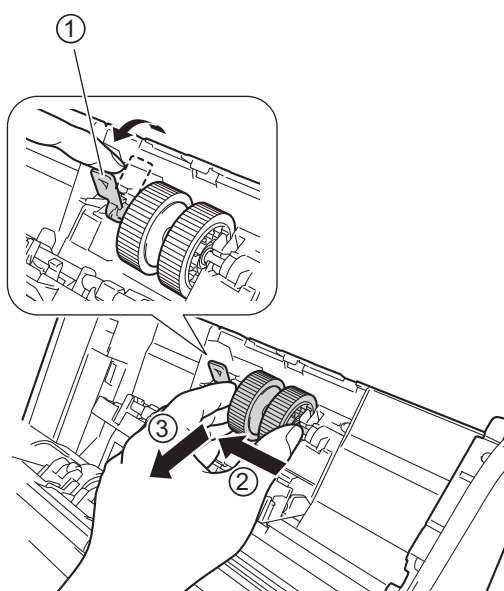

## OPMERKING

Pas op dat de groene haak niet breekt. Probeer het met slechts een beetje meer kracht als u de hendel niet gemakkelijk omlaag kunt trekken.

## OPMERKING

Trek met iets meer kracht als het verwijderen van de groene haak moeizaam gaat. Pas op dat u de haak niet afbreekt door er te krachtig aan te draaien.

Als de groene haak in stap ④ niet gemakkelijk draait, gebruik dan een beetje meer kracht bij het draaien.

- 5 Pak de nieuwe invoerrol en draai de as naar u toe.

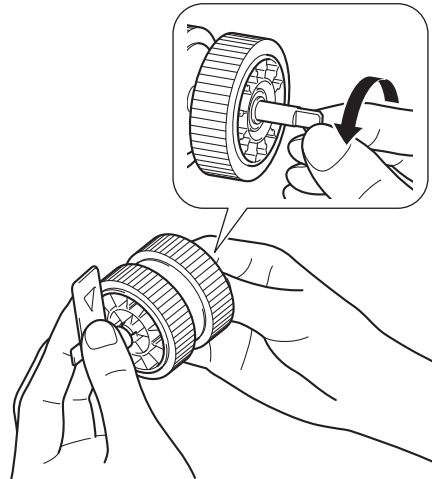

- 6 Houd de nieuwe invoerrol vast zoals weergegeven in de afbeelding en houd de groene hendel rechttop.

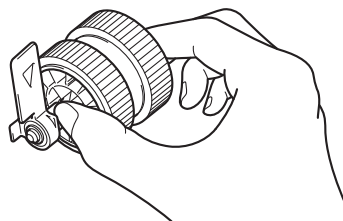

- 7 Plaats de nieuwe invoerrol in de machine zoals weergegeven in de afbeelding.

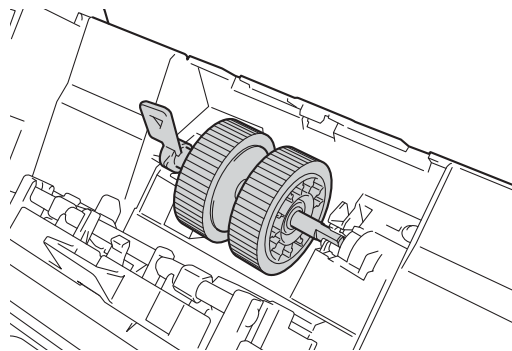

- 8 Beweeg de hendel vooruit en achteruit om een plek te vinden waar u de invoerrol in de sleuf kunt schuiven.

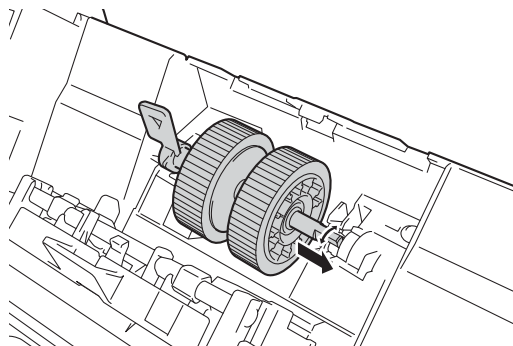

- 9 Draai aan de groene hendel tot de invoerrol vastklikt.

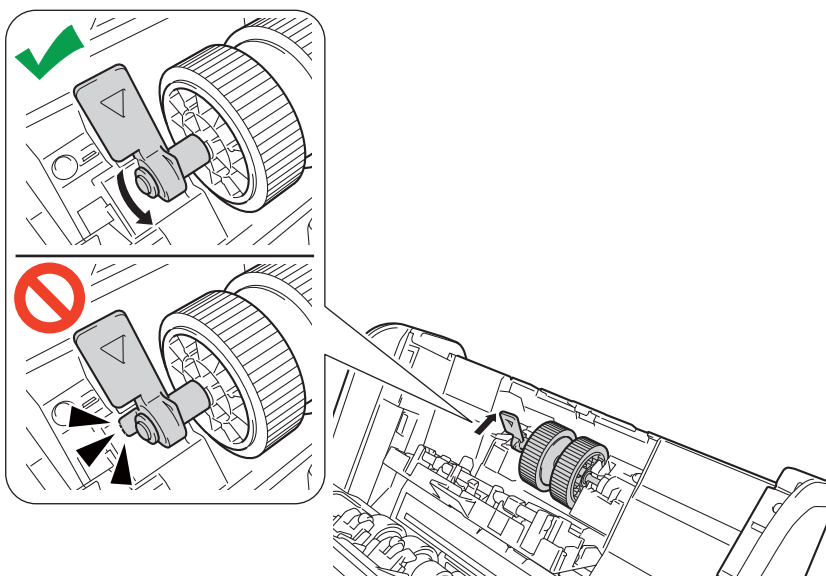

- 10 Sluit de klep van de invoerrol.
- 11 Sluit de klep aan de voorkant en monteer de uitschuifbare ADF.
- 12 Reset de teller van de invoerrol (zie *De tellers van de verbruiksonderdelen resetten* op pagina 227).

## OPMERKING

Controleer het volgende:

- De teller van de rol staat op 0.
- Het touchscreen of de ledlampjes geven niet aan dat de invoerrol vervangen moet worden.



## De keerrol vervangen

De Brother-machine heeft een scanteller die automatisch telt hoeveel pagina's worden gescand met de machine. Na circa 200 000 scans moet de keerrol worden vervangen.

- 1 Open de klep aan de voorkant ①.

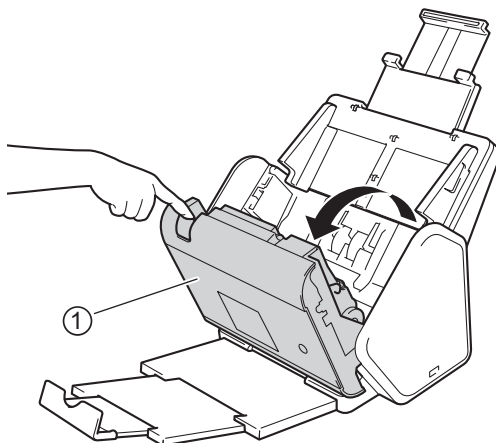

- 2 Knijp aan de achterkant van de machine de beide zijden van de klep van de keerrol ① naar elkaar toe en trek vervolgens de klep omlaag.

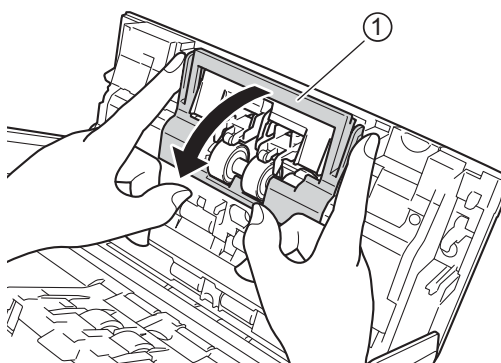

- 3 Schuif de keerrol naar rechts en trek hem naar u toe uit de scanner.

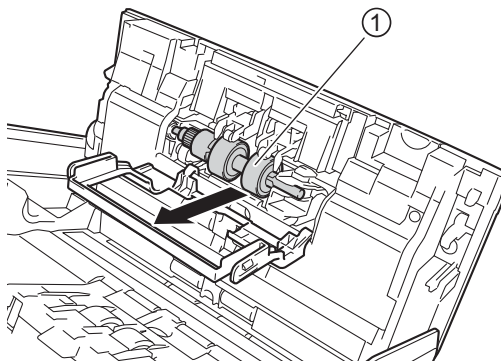

- 4 Schuif de nieuwe keerrol ① in de opening aan de linkerkant en plaats de rol in de machine.

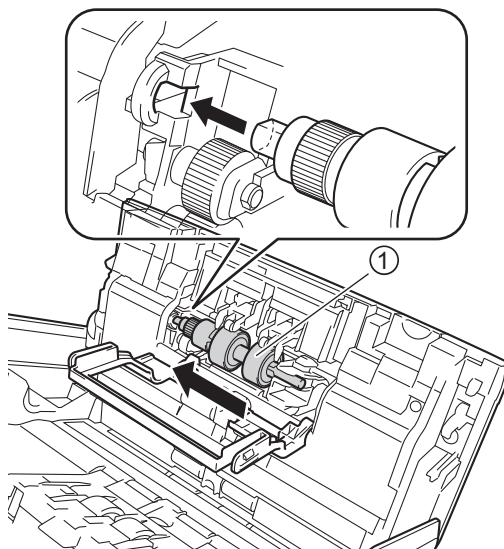

- 5 Sluit de klep van de keerrol.
- 6 Sluit de klep aan de voorkant.
- 7 Reset de teller van de keerrol (zie *De tellers van de verbruiksonderdelen resetten* op pagina 227).

## OPMERKING

Zorg dat u het volgende hebt gecontroleerd:

- De waarde van de teller van de keerrol is 0 (zie *De vervangingscyclus voor verbruiksartikelen controleren (ADS-2400N / ADS-3000N)* op pagina 218).
- Het touchscreen of de ledlampjes geven niet aan Rol vervangen of Onderdelen vervangen.

## De tellers van de verbruiksonderdelen resetten

- 1 Start de toepassing.
  - Windows®
- 1 Klik op het pictogram  (ControlCenter4) in het systeemvak van de Taakbalk en kies vervolgens **Open** in het menu.  
Het venster van **ControlCenter4** wordt weergegeven.
- 2 Klik op de tab **Apparaatinstellingen** (het onderstaande voorbeeld toont de **Startmodus**).
- 3 Klik op de knop **Remote Setup**.

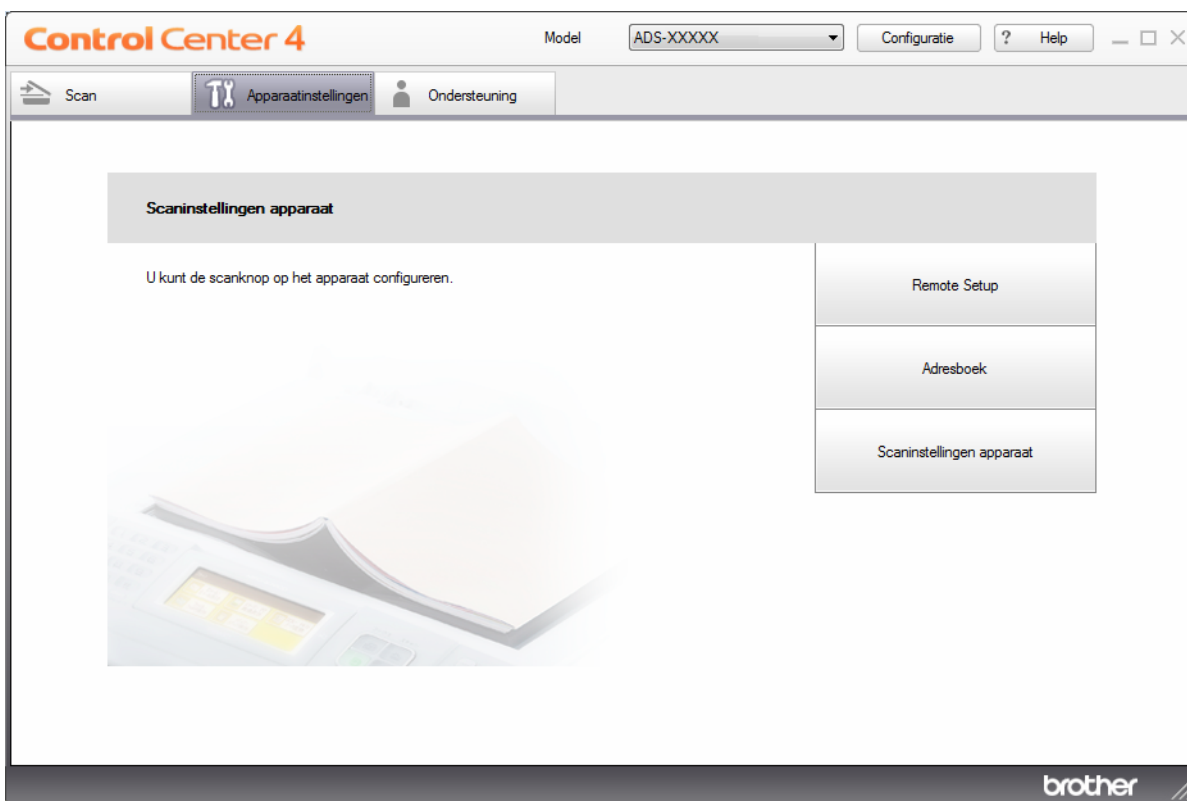

**OPMERKING**

Klik bij gebruik van **Geavanceerde modus** op het pictogram  (Instellingen) voor het openen van **Apparaatinstellingen**.



■ Macintosh

- 1 Klik in de menubalk **Finder** op **Ga > Programma's > Brother**.
- 2 Dubbelklik op het pictogram Remote Setup.

**OPMERKING**

- Als u Remote Setup wilt gebruiken, gaat u naar de pagina **Downloads** voor uw machine in het Brother Solutions Center [support.brother.com](http://support.brother.com) en downloadt u Remote Setup bij de sectie **Hulpprogramma's**.
- Remote Setup voor Mac ondersteunt uitsluitend USB-verbindingen.
- Remote Setup voor Mac ondersteunt macOS 10.13 of eerder.

- 2 Het venster Remote Setup wordt weergegeven.

- 3 Selecteer **Machine-info** in de navigatiebalk en selecteer vervolgens de optie **Teller gepland onderhoud**.

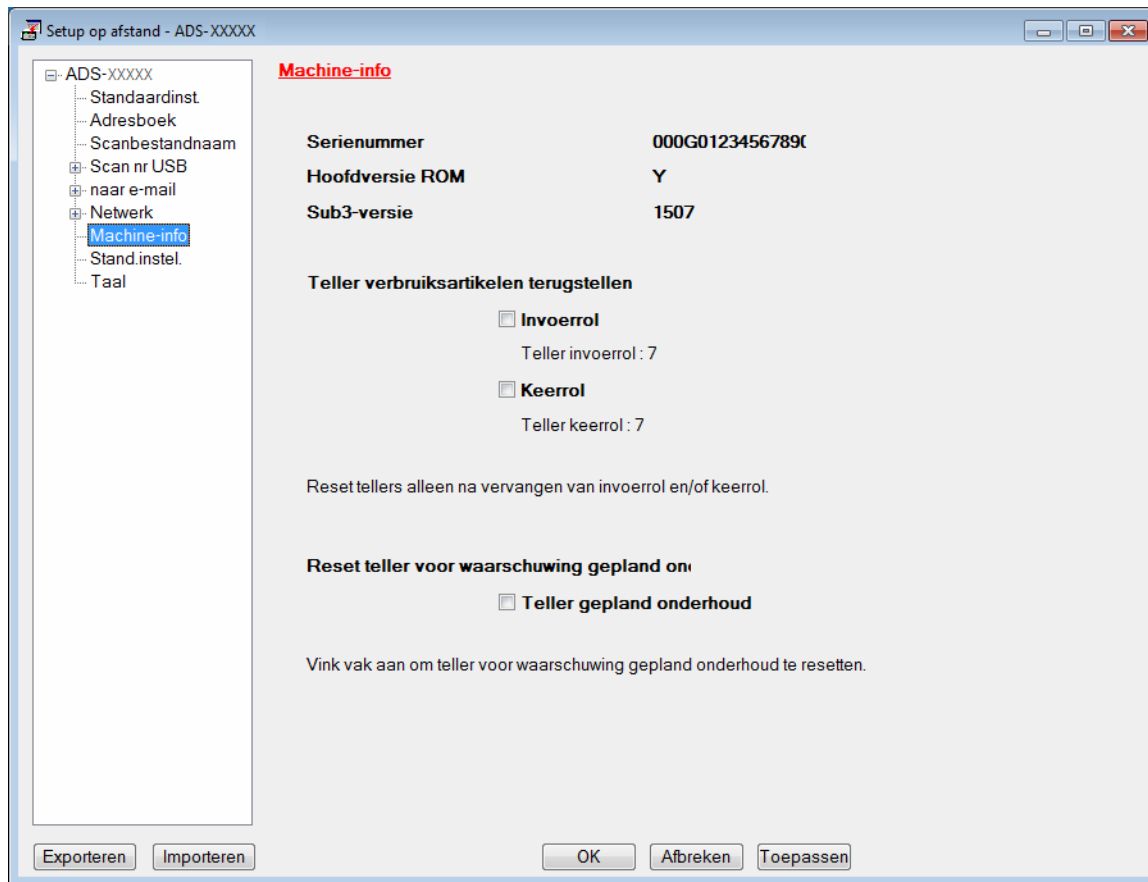

- Schakel het selectievakje **Keerrol** in om de teller van de keerrol te resetten.
- Schakel het selectievakje **Invoerrol** in om de teller van de invoerrol te resetten.

- 4 Klik op **Toepassen**.
- 5 Klik op **OK**.

## De tellers van de verbruiksonderdelen resetten (ADS-2800W / ADS-3600W)

---

- 1 Druk op het touchscreen van de scanner op  (Alle instellingen).
- 2 Druk op `Machine-info`.
- 3 Druk op `Gebruikstellers`.
- 4 Voer een van de volgende handelingen uit:
  - Druk op `Teller keerrol` om de teller van de keerrol te resetten.
  - Druk op `Teller invoerrol` om de teller van de invoerrol te resetten.
- 5 Druk op `Ja` als een bevestigingsmelding op het touchscreen wordt weergegeven.
- 6 Druk op .

## De machine inpakken en vervoeren

Verpak de machine in het originele verpakkingsmateriaal als u hem wilt vervoeren. Als u de machine niet juist verpakt, wordt schade die tijdens het transport optreedt niet door de garantie gedekt. De machine moet goed zijn verzekerd bij de transporteur.

- 1 Klap de uitschuifbare ADF helemaal in.
- 2 Verwijder de uitschuifbare ADF ① door de hendels op de achterkant te ontgrendelen.

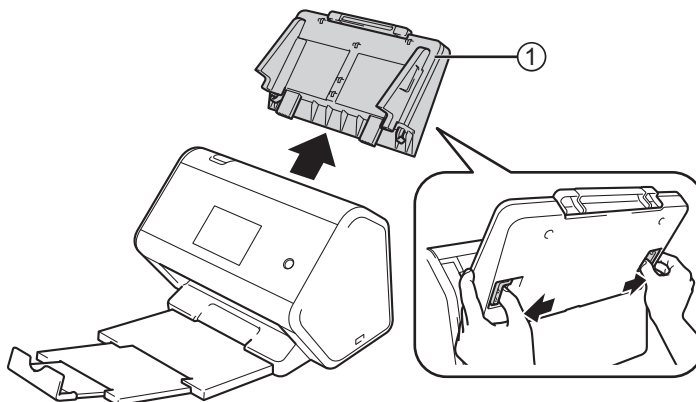

- 3 Duw de uitvoerlade stevig vast in de machine.

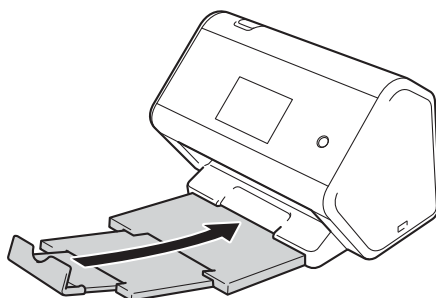

- 4 Verpak de machine in de originele verpakking.

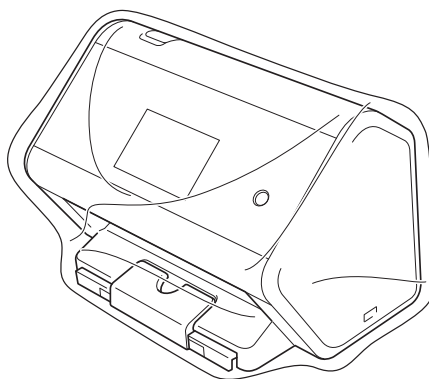

- 5 Verpak de machine en de documentatie in de originele doos en verpakkingsmaterialen, zoals hieronder weergegeven.

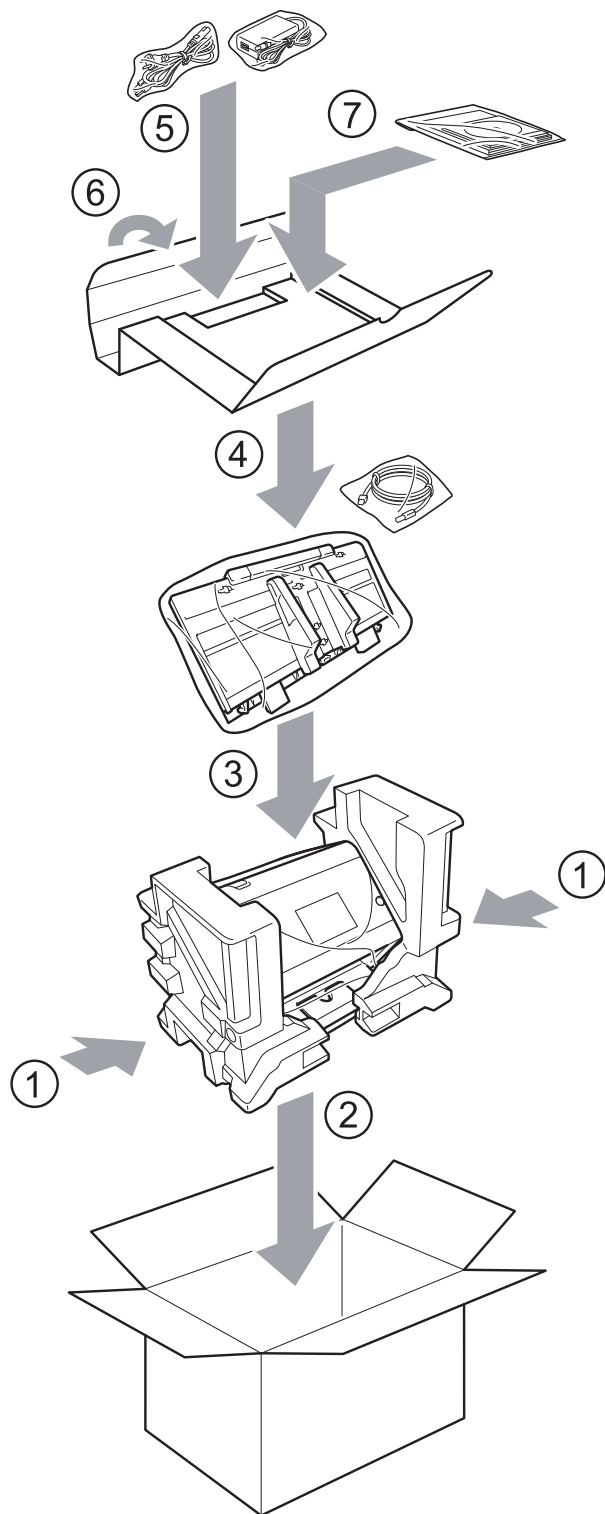

- 6 Sluit de doos en tape deze goed dicht.



## Overzicht

In dit hoofdstuk wordt uitgelegd hoe u algemene problemen kunt oplossen die u tegen kunt komen tijdens het gebruik van de Brother-machine.

Ga naar de pagina met de **Handleidingen** voor uw model in het Brother Solutions Center via [support.brother.com](http://support.brother.com) om de andere handleidingen te downloaden.

## Het probleem identificeren

### Zorg dat u het volgende hebt gecontroleerd:

- De stekker van het netsnoer zit in het stopcontact en de machine is ingeschakeld.
- Alle beschermende onderdelen zijn verwijderd.
- De voorklep, de klep van de keerrol en de klep van de invoerrol zijn volledig gesloten.
- De interfacekabel is stevig aangesloten op de machine en op de computer.
- Het juiste stuurprogramma voor de machine is geïnstalleerd.
- De computer is op de juiste poort van de machine aangesloten.

## Foutmeldingen en onderhoudsberichten

(Voor ADS-2800W / ADS-3600W)

Zoals bij alle hoogwaardige kantoorapparatuur kunnen zich fouten voordoen en moeten verbruiksartikelen worden vervangen. Als dit het geval is, identificeert uw machine de fout of het vereiste routine-onderhoud en geeft de daarbij passende melding weer. De meest voorkomende meldingen met betrekking tot fouten en onderhoud staan in de tabel.

U kunt zelf de meeste fouten verhelpen en onderhoudsberichten afhandelen. Het Brother Solutions Center kan u zo nodig assisteren met de nieuwste veelgestelde vragen en tips voor het oplossen van problemen.

Ga naar [support.brother.com](http://support.brother.com)

### OPMERKING

(Voor ADS-2400N en ADS-3000N)

Zie ook *Betekenis ledlampjes (ADS-2400N / ADS-3000N)* op pagina 259.

Foutbericht	Oorzaak	Wat te doen
Controleer kabel	De machine is niet aangesloten op de computer.	Sluit de machine aan op uw computer en probeer het opnieuw.
Geheugen vol	Het geheugen van de machine is vol.	<p>Ga op een van de volgende manieren te werk om de fout te verhelpen:</p> <ul style="list-style-type: none"> <li>■ Druk op een willekeurige knop (ADS-2400N/ADS-3000N) of  (ADS-2800W/ADS-3600W).</li> <li>■ Zet de machine uit en weer aan door de stekker van de machine uit het stopcontact te halen en weer in het stopcontact te steken.</li> </ul> <p>Ga op een van de volgende manieren te werk om de fout te voorkomen:</p> <ul style="list-style-type: none"> <li>■ Verlaag het aantal documenten.</li> <li>■ Verlaag de instellingen voor resolutie of bestands grootte.</li> </ul>
Deze machine niet verbonden met uw pc.	De machine is niet aangesloten op de computer.	Sluit de machine aan op uw computer en probeer het opnieuw.
Invoerrol vervangen	De invoerrol is meer dan 200 000 keer gebruikt.	Vervang de invoerrol door een nieuw exemplaar. Er kunnen scanfouts optreden als u het onderdeel niet vervangt. Zie <i>De invoerrol vervangen</i> op pagina 221.
Keerrol vervangen	De keerrol is meer dan 200 000 keer gebruikt.	Vervang de keerrol door een nieuw exemplaar. Er kunnen scanfouts optreden als u het onderdeel niet vervangt. Zie <i>De keerrol vervangen</i> op pagina 225.
Invoerrol en keerrol vervangen	Zowel de keerrol als de invoerrol zijn beide meer dan 200 000 keer gebruikt.	Vervang de keerrol en de invoerrol door nieuwe exemplaren. Er kunnen scanfouts optreden als u de onderdelen niet vervangt. Zie <i>De invoerrol vervangen</i> op pagina 221 en <i>De keerrol vervangen</i> op pagina 225.
Scan onmogelijk XX (XX is een foutcode.)	Er is een machinefout opgetreden.	Schakel de machine uit en weer in en probeer opnieuw te scannen. Wanneer de fout niet is gewist nadat u de machine hebt uitgezet en weer aangezet, noteert u de foutmelding en geeft u deze door aan uw Brother-leverancier of de klantenservice van Brother.
Scanfout wegens lengte, lengte verminderen	De gescande documenten hebben de maximaal toegestane lengte overschreden.	Verlaag de resolutie van documenten als u documenten wilt scannen die langer zijn dan de maximaal toegestane lengte.

Foutbericht	Oorzaak	Wat te doen
Document vast/te lang	<ul style="list-style-type: none"> <li>■ De papiergeleiders zijn niet ingesteld op de juiste documentgrootte.</li> <li>■ De instellingen zijn niet geschikt voor het document.</li> <li>■ Er hebben zich papierresten opgehoopt op het oppervlak van de invoerrol of de keerrol.</li> </ul>	<p>Verwijder het vastgelopen document (zie <i>Document vastgelopen</i> op pagina 237) en doe het volgende:</p> <ul style="list-style-type: none"> <li>■ Stel de papiergeleiders in op de breedte van het document. Voer smalle pagina's zo recht mogelijk en zo dicht mogelijk bij het midden van de machine in als Scanformaat is ingesteld op Automatisch en u een document scant met meerdere papierformaten. Gebruik Continu scannen als u het document niet recht invoert.</li> <li>■ Controleer de instellingen. Zie <i>Belangrijk</i> in <i>Document vastgelopen</i> op pagina 237.</li> <li>■ Maak de invoerrol en de keerrol schoon. Zie <i>De scanner en de rollen reinigen</i> op pagina 213.</li> </ul>
Detectie te veel invoer	Er zijn meerdere pagina's tegelijk ingevoerd.	Verwijder de dubbel ingevoerde documenten. Zie <i>Document vastgelopen</i> op pagina 237.
Onbruikbaar apparaat	Er is een onbruikbaar apparaat aangesloten op de USB-poort.	Koppel het apparaat los. Zet de machine uit en weer aan door de stekker van de machine uit het stopcontact te halen en weer in het stopcontact te steken.
Onbruikbaar USB-apparaat	Er is een niet-ondersteund apparaat aangesloten op de USB-poort.	Verwijder het niet-ondersteunde USB-apparaat, zoals een muis of een mobiel apparaat dat geen ondersteuning biedt voor de modus USB-flashstation, uit de USB-poort.
USB-hub niet ondersteund	Een hub of een USB-flashstation met een hub is op de USB-poort aangesloten.	Verwijder het niet-ondersteunde apparaat, zoals een USB-hub of een USB-flashstation met een hub, uit de USB-poort.
Onvoldoende USB-opslag	Het aangesloten USB-flashstation is vol.	<p>Druk op een willekeurige knop (ADS-2400N/ ADS-3000N) of <i>Sluiten</i> (ADS-2800W / ADS-3600W), en voer een van de volgende handelingen uit:</p> <ul style="list-style-type: none"> <li>■ Verwijder ongebruikte bestanden of mappen van de USB-stick en probeer het opnieuw.</li> <li>■ Gebruik een USB-stick met voldoende vrije ruimte.</li> </ul>
Toegangsfout USB	Het USB-flashstation is verwijderd terwijl een lees- of schrijfhandeling werd uitgevoerd.	Druk op een willekeurige knop (ADS-2400N/ADS-3000N) of <i>Sluiten</i> (ADS-2800W/ADS-3600W).
USB tegen schrijven beveiligd	De aangesloten USB-stick is tegen schrijven beschermd.	<p>Verwijder de tegen schrijven beveiligde USB-stick, druk op een willekeurige knop (ADS-2400N/ ADS-3000N) of op <i>Sluiten</i> (ADS-2800W/ ADS-3600W) en voer een van de volgende handelingen uit:</p> <ul style="list-style-type: none"> <li>■ Schakel de schrijfbeveiliging van de USB-stick uit en probeer het opnieuw.</li> <li>■ Gebruik een USB-stick die niet tegen schrijven is beveiligd.</li> </ul>
Te veel bestanden op USB	Uw machine kan geen gegevens opslaan op een USB-stick als er te veel bestanden op staan.	Verwijder de USB-stick en druk op een willekeurige knop (ADS-2400N / ADS-3000N) of  (ADS-2800W / ADS-3600W). Verwijder ongebruikte bestanden of mappen uit de hoofdmap van de USB-stick en probeer het opnieuw.

Foutbericht	Oorzaak	Wat te doen
Bestandsnaam kan niet worden gebruikt	Het maximale volgnummer 99 voor de bestandsnaam is bereikt.	Druk op een willekeurige knop (zie <i>Bestandsnaam kan niet worden gebruikt (Scannen naar USB)</i> op pagina 263) (ADS-2400N / ADS-3000N) of  (ADS-2800W / ADS-3600W) en voer een van de volgende handelingen uit: <ul style="list-style-type: none"> <li>■ Verwijder ongebruikte bestanden van de USB-stick en probeer het opnieuw.</li> <li>■ Wijzig de bestandsnaam. Zie <i>Gescande documenten opslaan op een USB-stick</i> op pagina 141.</li> </ul>
Geen prof. ingest.	Er is geen profiel voor Scannen naar FTP/SFTP of Scannen naar netwerk geregistreerd.	Configureer het profiel voor Scannen naar FTP/SFTP of Scannen naar Netwerk voordat u Scannen naar FTP of Scannen naar Netwerk gebruikt. Zie <i>Documenten scannen naar een FTP-server</i> op pagina 146, <i>Documenten naar een SFTP-server scannen</i> op pagina 155 of <i>Documenten naar een Gedeelde map/Netwerklocatie scannen (Windows®)</i> op pagina 164.
Geen certificaat	Het certificaat bestaat niet of is beschadigd.	Configureer de instellingen bij <b>Ondertek. PDF</b> op het tabblad <b>Beheerder</b> in Beheer via een webbrower. Zie <i>Documenten scannen naar een FTP-server</i> op pagina 146 of <i>Documenten naar een Gedeelde map/Netwerklocatie scannen (Windows®)</i> op pagina 164.
Adresboek vol	Het adresboek is vol.	Verwijder overbodige e-mailadressen en probeer het opnieuw.
Registratie mislukt	(E-mailadres) Het e-mailadres is te lang.	U kunt een e-mailadres van maximaal 64 tekens invoeren.
	(Snelkoppeling) Het maximale aantal e-mailadressen in een snelkoppeling is bereikt.	Verwijder overbodige e-mailadressen en probeer het opnieuw.
Snelkoppelingen vol	Het maximale aantal snelkoppelingen is bereikt.	Verwijder overbodige snelkoppelingen en probeer het opnieuw.
Kan niet verwijderen	Het e-mailadres is geregistreerd in een snelkoppeling.	U kunt een e-mailadres niet verwijderen als het in een snelkoppeling wordt gebruikt. Verwijder eerst de snelkoppeling en probeer het opnieuw.
ToegangGeweigerd	Beveiligd functieslot is ingeschakeld.	Neem contact op met de beheerder voor het controleren van uw instellingen voor Beveiligd functieslot.  Zie <i>Beveiligd functieslot 3.0 (ADS-2800W / ADS-3600W)</i> op pagina 41.
Waarschuw. gepland onderh.	Periodiek onderhoud vereist. (Om de 5 000 pagina's)	Reinig de invoerrol en de keerrol en reset de teller.  Zie <i>De scanner en de rollen reinigen</i> op pagina 213.

## Document vastgelopen

Documenten kunnen vastlopen in de ADF als:

- de documenten niet goed zijn geplaatst of niet goed worden ingevoerd;
- de documenten te lang zijn;
- er meerdere pagina's tegelijk worden ingevoerd (multi-invoer).

Volg de onderstaande stappen om een vastgelopen document te verwijderen:

- 1 Verwijder alle papier uit de ADF dat niet is vastgelopen.
- 2 Open de klep aan de voorkant met behulp van de ontgrendelingshendel ①.

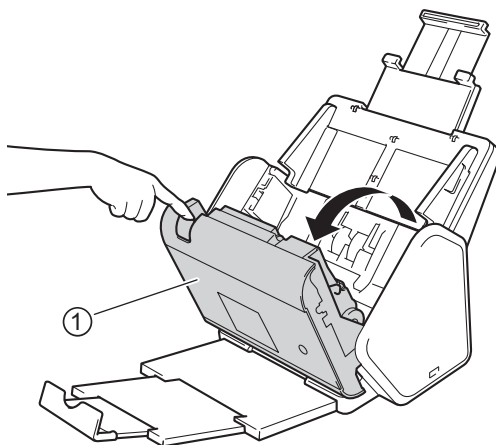

- 3 Trek het vastgelopen document uit de machine.

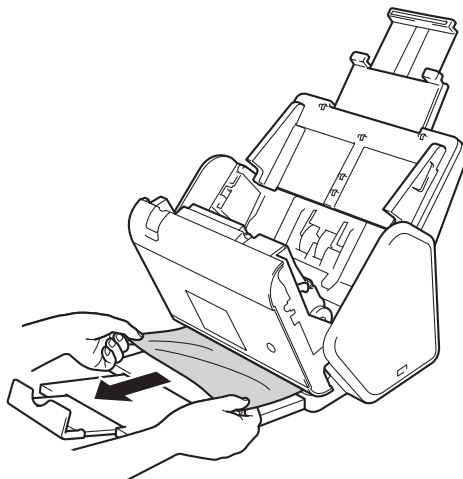

### OPMERKING

Controleer of er gescheurd papier in de machine is achtergebleven. Verwijder alle gescheurd papier uit de machine.

- 4 Sluit de klep aan de voorkant.
- 5 Druk op een willekeurige knop (ADS-2400N/ADS-3000N) of  (ADS-2800W/ADS-3600W).

## OPMERKING

---

Als u multi-invoer verhelpt, moet u controleren of de gegevens die al zijn gescand, zijn opgeslagen. Ga dan verder met scannen vanaf de volgende pagina of vanaf het begin van het document.

---

## BELANGRIJK

---

- Trek het vastgelopen document NIET uit de scanner voordat u de klep aan de voorkant hebt geopend, om te voorkomen dat het document beschadigd raakt.
- Verwijder al het papier uit de ADF voordat u de klep aan de voorkant sluit.
- Ga als volgt te werk om te voorkomen dat documenten vastlopen:
  - Sluit de klep aan de voorkant goed door zachtjes tegen het midden van de klep te drukken.
  - Configureer de instellingen voor uw document op de juiste manier.
  - Maak de invoerrol en de keerrol schoon. Raadpleeg voor het reinigen van de keerrol *De keerrol vervangen* op pagina 225 voor instructies over hoe de keerrol uit de machine verwijderd moet worden. Reinig de rubberen zijde van de keerrol met een zachte, pluisvrije doek die bevochtigd is met water en plaats de keerrol daarna terug in de machine. Zie *De scanner en de rollen reinigen* op pagina 213 voor het schoonmaken van de invoerrol.
  - Stapel de pagina's dakpansgewijs voordat u het document laadt. Zie *Documenten plaatsen* op pagina 61.
  - Controleer of het document geschikt is voor de machine. Zie *Geschikte documenten* op pagina 52.
  - Plaats uw document correct. Zie *Documenten plaatsen* op pagina 61.
  - U mag niet meer dan 50 pagina's per keer laden.
  - Selecteer **Lang papier** bij **Scanformaat** of **Documentgrootte** om te voorkomen dat lang papier vastloopt.

---

### ■ Wanneer u scant vanaf uw computer

- *Scaninstellingen wijzigen (ControlCenter4) (Windows®)* op pagina 99
- *De instellingen voor de scanknop van Brother iPrint&Scan (Mac) wijzigen* op pagina 106

### ■ Wanneer u scant vanaf de machine (ADS-2800W / ADS-3600W)

Controleer de volgende instellingen op het touchscreen:

(Scannen naar USB/FTP/Netwerk/E-mailserver)

- Scantype: Kleur of Zwart-wit
- Lege pag. overslaan: Uit

## Problemen met de bediening en de software

### BELANGRIJK

Neem voor technische assistentie contact op met de klantenservice van Brother.

Neem de onderstaande tabel door en volg de tips voor het oplossen van problemen als u denkt dat er een probleem met uw machine is.

U kunt de meeste fouten zelf oplossen. Het Brother Solutions Center kan u zo nodig assisteren met de nieuwste, velgestelde vragen en tips voor het oplossen van problemen. Ga hiervoor naar [support.brother.com](http://support.brother.com)

Als u verbruiksartikelen gebruikt die niet van Brother zijn, kan de scankwaliteit verminderen, kunnen de prestaties van de hardware afnemen en kan de machine minder betrouwbaar zijn.

### Problemen met scannen

Probleem	Oorzaak	Suggesties
Tijdens het scannen verschijnen TWAIN- of WIA-fouten. (Windows®)	Het stuurprogramma voor TWAIN of WIA is niet als primaire bron geselecteerd in uw scantoepping.	Zorg ervoor dat het stuurprogramma voor TWAIN of WIA van Brother als primaire bron in uw scantoepping is geselecteerd. Klik bijvoorbeeld in Nuance™ PaperPort™ 14SE op <b>Scaninstellingen</b> en vervolgens op <b>Selecteren</b> om het stuurprogramma van Brother voor TWAIN/WIA te selecteren.
TWAIN-fouten worden weergegeven als het scannen wordt gestart. (Macintosh)	Het stuurprogramma voor TWAIN is niet als primaire bron geselecteerd in uw scantoepping.	Zorg ervoor dat het stuurprogramma voor TWAIN van Brother als primaire bron in uw scantoepping is geselecteerd. U kunt ook documenten scannen met het ICA-scannerstuurprogramma.
OCR werkt niet.	De scannerresolutie is te laag.	Verhoog de scannerresolutie.
Het gescande beeld vertoont verticale strepen.	Er hebben zich papierresten opgehoopt op het oppervlak van de glazen stroken.	Reinig de glazen stroken aan de binnenzijde van de machine. Zie <i>De scanner en de rollen reinigen</i> op pagina 213.

Probleem	Oorzaak	Suggesties
<p>Het gescande beeld ontbreekt.</p>	<ul style="list-style-type: none"> <li>■ De papiergeleiders zijn niet ingesteld op de breedte van het document.</li> <li>■ De functie Automatisch rechtmaken was ingeschakeld toen het document werd gescand.</li> <li>■ De instellingen zijn niet geschikt voor het document. Er is bijvoorbeeld een Letter-/A4-document ingevoerd terwijl Executive/A5 is geselecteerd als documentgrootte.</li> </ul>	<ul style="list-style-type: none"> <li>■ Stel de papiergeleiders in op de breedte van het document. Als het scanformaat is ingesteld op Automatisch en u een document scant dat uit verschillende papierformaten bestaat, dan moet u smalle pagina's recht invoeren en zo dicht mogelijk bij het midden van de machine. Gebruik Continu scannen als het document niet recht wordt ingevoerd.</li> <li>■ Schakel Automatisch rechtmaken uit.</li> <li>■ Controleer of de instellingen voor documentgrootte geschikt zijn voor het document.</li> </ul> <p>Configureer de marge-instellingen en pas de scanpositie aan. Zie <i>De positie van het scannen aanpassen</i> op pagina 200 voor meer informatie.</p>
<p>Het gescande beeld is scheef.</p>	<ul style="list-style-type: none"> <li>■ De papiergeleiders zijn niet ingesteld op de breedte van het document.</li> <li>■ De functie Automatisch rechtmaken is uitgeschakeld tijdens het scannen van het document.</li> <li>■ De instelling Lang papier is geselecteerd.</li> </ul>	<ul style="list-style-type: none"> <li>■ Stel de papiergeleiders in op de breedte van het document. Voer smalle pagina's zo recht mogelijk en zo dicht mogelijk bij het midden van de machine in als Scanformaat is ingesteld op Automatisch en u een document scant met meerdere papierformaten. Gebruik Continu scannen als het document niet recht wordt ingevoerd.</li> <li>■ Schakel Automatisch rechtmaken in.</li> <li>■ Selecteer een andere instelling dan Lang papier.</li> </ul>
<p>Het scannen verloopt te langzaam.</p>	<p>De resolutie is niet geschikt voor het document.</p>	<p>Verlaag de scannerresolutie. Stel de scangrootte in op iets anders dan automatisch.</p>





Probleem	Oorzaak	Suggesties
<p>Het document is niet ingevoerd.</p>	<ul style="list-style-type: none"> <li>■ Er hebben zich papierresten opgehoopt op het oppervlak van de invoerrol of de keerrol.</li> <li>■ Er zijn te veel documenten tegelijk in de ADF (automatische documentinvoer) geladen.</li> <li>■ Er bevinden zich vreemde voorwerpen in de ADF (automatische documentinvoer).</li> <li>■ Het document is te dun of te dik.</li> <li>■ Remote Setup wordt uitgevoerd.</li> <li>■ Het uitwerpen van het papier is onderbroken.</li> <li>■ De klep van de keerrol is niet goed gesloten.</li> </ul>	<ul style="list-style-type: none"> <li>■ Maak de invoerrol en de keerrol schoon. Raadpleeg voor het schoonmaken van de keerrol, <i>De keerrol vervangen</i> op pagina 225, voor aanwijzingen voor het verwijderen van de keerrol uit de machine, het reinigen van de rubberen zijde van de keerrol met een zachte pluïsvrije doek die is bevochtigd met water, en het vervolgens weer terugplaatsen van de keerrol in de machine. Zie <i>De scanner en de rollen reinigen</i> op pagina 213 voor het schoonmaken van de invoerrol.</li> <li>■ Controleer of de instellingen voor het maximaal aantal pagina's geschikt zijn voor het document. Zie <i>Geschikte documenten</i> op pagina 52.</li> <li>■ Verwijder vreemde voorwerpen of gescheurd papier uit de ADF (automatische documentinvoer).</li> <li>■ Controleer of het document geschikt is voor de machine. Zie <i>Geschikte documenten</i> op pagina 52.</li> <li>■ Annuleer Remote Setup.</li> <li>■ Verwijder alle papier uit de ADF (automatische documentinvoer).</li> <li>■ Sluit de klep van de keerrol goed, zodat de haak in de klep van de voorkant past.</li> </ul>
<p>Het document is vastgelopen.</p>	<ul style="list-style-type: none"> <li>■ Er hebben zich papierresten opgehoopt op het oppervlak van de invoerrol of de keerrol.</li> <li>■ Er bevinden zich vreemde voorwerpen in de ADF (automatische documentinvoer).</li> <li>■ Het document is niet geschikt voor de machine.</li> </ul>	<ul style="list-style-type: none"> <li>■ Maak de invoerrol en de keerrol schoon. Raadpleeg voor het schoonmaken van de keerrol, <i>De keerrol vervangen</i> op pagina 225, voor aanwijzingen voor het verwijderen van de keerrol uit de machine, het reinigen van de rubberen zijde van de keerrol met een zachte pluïsvrije doek die is bevochtigd met water, en het vervolgens weer terugplaatsen van de keerrol in de machine. Zie <i>De scanner en de rollen reinigen</i> op pagina 213 voor het schoonmaken van de invoerrol.</li> <li>■ Verwijder vreemde voorwerpen of gescheurd papier uit de ADF (automatische documentinvoer).</li> <li>■ Controleer of het document geschikt is voor de machine. Zie <i>Geschikte documenten</i> op pagina 52.</li> </ul>
<p>De paginavolgorde van het gescande document wijzigt.</p>	<p>De uitvoerlade staat in een stand die niet overeenkomt met de grootte van het document.</p>	<p>Zet de uitvoerlade voorzichtig in de stand die wel overeenkomt met de grootte van het document.</p>

Probleem	Oorzaak	Suggesties
De kwaliteit van de scan is slecht.	<ul style="list-style-type: none"> <li>■ Er hebben zich papierresten opgehoopt op het oppervlak van de invoerrol of de keerrol.</li> <li>■ Er hebben zich papierresten opgehoopt op het oppervlak van de glazen stroken aan de binnenzijde van de machine.</li> <li>■ De resolutie is te laag.</li> </ul>	<ul style="list-style-type: none"> <li>■ Maak de invoerrol en de keerrol schoon. Raadpleeg voor het schoonmaken van de keerrol, <i>De keerrol vervangen</i> op pagina 225, voor aanwijzingen voor het verwijderen van de keerrol uit de machine, het reinigen van de rubberen zijde van de keerrol met een zachte pluivrije doek die is bevochtigd met water, en het vervolgens weer terugplaatsen van de keerrol in de machine. Zie <i>De scanner en de rollen reinigen</i> op pagina 213 voor het schoonmaken van de invoerrol.</li> <li>■ Reinig de glazen stroken aan de binnenzijde van de machine. Zie <i>De scanner en de rollen reinigen</i> op pagina 213.</li> <li>■ Verhoog de scannerresolutie.</li> </ul>
Tussen het scannen van twee pagina's pauzeert de machine altijd ongeveer 3 seconden.	<p>Als u continu scant, kan de temperatuur in de machine oplopen. De machine schakelt dan automatisch over naar de beschermingsmodus voor de motor.</p> <p><b>OPMERKING</b></p> <p>De lengte van de pauze is afhankelijk van de scanomstandigheden.</p>	Dit is normaal en u kunt gewoon doorgaan met scannen.
Er schijnen andere gegevens door in de scan.	De instellingen komen niet overeen met het type document dat wordt gescand.	Schakel het selectievakje Verwijder doorlopers/ Patronen / Verwijder achtergrondkleur in.
De kleuren in de gescande gegevens zijn donker.	De instellingen komen niet overeen met het type document dat wordt gescand.	<p>Voer een van de volgende handelingen uit:</p> <ul style="list-style-type: none"> <li>■ Schakel het selectievakje Verwijder doorlopers/ Patronen / Verwijder achtergrondkleur in en begin met scannen vanaf uw computer.</li> <li>■ Verhoog de helderheid en start het scannen vanaf uw computer.</li> <li>■ Verhoog het contrast en start het scannen vanaf uw computer.</li> <li>■ Wijzig het Type scan in Grijs of Kleur en start het scannen vanaf uw computer.</li> </ul>
Er is een niet-blanco pagina overgeslagen.	<ul style="list-style-type: none"> <li>■ Het document is te licht.</li> <li>■ Blanco pagina overslaan is ingeschakeld.</li> </ul>	Schakel Blanco pagina overslaan uit. U kunt in plaats daarvan ook de instelling voor Gevoeligheid geen lege pagina verlagen.
Kan geen lang document scannen.	Lang papier is niet geselecteerd bij Documentgrootte.	Selecteer Lang papier bij Documentgrootte. Stel Lege pag. overslaan in op Uit en Type scan op een optie anders dan Automatisch als u Lang papier niet kunt selecteren bij het scannen vanaf het bedieningspaneel van de machine. Daarna kunt u Lang papier selecteren bij Documentgrootte.

Probleem	Oorzaak	Suggesties
Er heeft multi-invoer plaatsgevonden.	Het document is niet correct geplaatst.	Plaats het document correct (zie <i>Documenten met een standaardformaat</i> op pagina 61) en probeer het dan opnieuw.
Kan niet scannen.	Beveiligd functieslot is ingeschakeld.	Neem contact op met de beheerder voor het controleren van uw instellingen voor Beveiligd functieslot.  <i>Zie Beveiligd functieslot 3.0 (ADS-2800W / ADS-3600W) op pagina 41.</i>
Kan dikke kaarten niet goed scannen.	De kaart is verkeerd geplaatst of de scaninstellingen zijn niet correct.	Plaats uw kaart zijwaarts. Scan met behulp van de volgende instellingen:  <b>Modus plastic kaarten:</b> Uit <b>Resolutie:</b> 600 dpi <b>Documentgrootte:</b> Automatisch <b>Detectie multi-invoer:</b> Uit
De scanresultaten aan het uiteinde vervagen wanneer u een dik document scant of de gescande afbeelding ziet er uitgerekt uit.	Een dik document botst tegen de uitvoerlade.	Scan uw document zonder gebruik van de uitvoerlade.
Auto-Start-Scan wordt niet gestart. (ADS-2800W/ ADS-3600W)	De instellingen voor Auto-Start-Scan (op het negende tabblad voor snelkoppelingen) zijn onjuist.	Bevestig de instellingen voor Auto-Start-Scan (op het negende tabblad voor snelkoppelingen).  <i>Zie Scannen automatisch starten op pagina 8.</i>

## Problemen met software



Probleem	Oorzaak	Suggesties
De software kan niet worden geïnstalleerd.	—	(Alleen Windows®) Voer het scannerstuurprogramma op de installatieschijf om de software te repareren en opnieuw te installeren.
Kan ControlCenter4 (Windows®) niet starten.	—	Klik op uw bureaublad op  ( <b>Brother Utilities</b> ), en selecteer in de vervolgkeuzelijst de naam van uw model (als uw model nog niet geselecteerd is) als het pictogram  niet in het systeemvak wordt weergegeven. Klik in de navigatiebalk links op <b>Scannen</b> en vervolgens op <b>ControlCenter4</b> .
Kan de instellingen om te scannen vanaf het bedieningspaneel van de machine niet configureren. (ADS-2400N / ADS-3000N)	—	Gebruik Remote Setup. Zie <i>De Brother-machine vanaf uw computer instellen</i> op pagina 206.
Kan de instellingen niet opslaan in Remote Setup of Beheer via een webbrowser.	<ul style="list-style-type: none"> <li>■ De machine is bezig met verwerken.</li> <li>■ De machine wordt geconfigureerd vanaf het bedieningspaneel van de machine.</li> </ul>	<ul style="list-style-type: none"> <li>■ Wacht tot de machine klaar is met verwerken en probeer het dan opnieuw.</li> <li>■ Breek het configureren van de machine vanaf het bedieningspaneel af.</li> </ul>
Remote Setup wordt niet geopend.	<ul style="list-style-type: none"> <li>■ De machine is uitgeschakeld.</li> <li>■ De machine is niet aangesloten op de computer.</li> <li>■ Er is een fout opgetreden.</li> <li>■ De machine is bezig met scannen.</li> <li>■ De machine wordt geconfigureerd vanaf het bedieningspaneel van de machine.</li> </ul>	<ul style="list-style-type: none"> <li>■ Zet de machine aan en probeer het opnieuw.</li> <li>■ Sluit de machine aan op uw computer en probeer het opnieuw.</li> <li>■ Herstel alle fouten en probeer het opnieuw.</li> <li>■ Wacht tot het scannen is voltooid en probeer het opnieuw.</li> <li>■ Breek het configureren van de machine vanaf het bedieningspaneel af.</li> </ul>

## Problemen met het netwerk

Probleem	Suggesties
Kan niet scannen via het netwerk.	Controleer of uw machine is ingeschakeld, online is en in de modus Gereed staat. Controleer de huidige netwerkinstellingen. Zie <i>Problemen oplossen</i> in de <i>Netwerkhandleiding</i> .
De functie Scannen naar netwerk werkt niet.	<ul style="list-style-type: none"> <li>■ <b>Windows®</b> De beveiligings-/firewallsoftware van derden moet worden geconfigureerd om scannen naar netwerk mogelijk te maken. Gebruik de onderstaande informatie om poort 54925 toe te voegen voor scannen naar netwerk: Naam: Voer een willekeurige beschrijving in, bijvoorbeeld Brother NetScan Poortnummer: Voer 54925 in Protocol: Selecteer zo nodig UDP Raadpleeg de instructiehandleiding geleverd bij de beveiligings-/firewallsoftware van derden of neem contact op met de fabrikant van de software.</li> <li>■ <b>Macintosh</b> (Brother iPrint&amp;Scan) Klik in de menubalk <b>Finder</b> op <b>Ga &gt; Programma's</b> en dubbelklik op het pictogram Brother iPrint&amp;Scan. Het venster van Brother iPrint&amp;Scan wordt weergegeven. Klik op de knop <b>Selecteer uw apparaat</b> en volg de instructies op het scherm om het netwerkapparaat opnieuw te selecteren. (TWAIN-stuurprogramma) Klik in de menubalk <b>Finder</b> op <b>Ga &gt; Programma's &gt; Brother &gt; TWAIN Driver Utility</b> (TWAIN-stuurprogramma) en dubbelklik op het pictogram Device Selector. Het venster Device Selector wordt weergegeven. Selecteer het netwerkapparaat opnieuw, controleer of <b>Status</b> op <b>Stand-by</b> staat en klik op <b>OK</b>.</li> </ul>
De software van Brother kan niet worden geïnstalleerd.	<ul style="list-style-type: none"> <li>■ <b>Windows®</b> Als tijdens het installeren een waarschuwing van de beveiligingssoftware op het computerscherm wordt weergegeven, wijzigt u de instellingen van de beveiligingssoftware om het installeren van het Brother-product of een ander programma toe te staan.</li> <li>■ <b>Macintosh</b> Als u een firewallfunctie voor anti-spyware of antivirussoftware gebruikt, schakelt u deze tijdelijk uit en installeert u vervolgens de software van Brother.</li> </ul>
Kan geen verbinding maken met het draadloze netwerk. (ADS-2800W/ADS-3600W)	Controleer de instellingen van het draadloze netwerk. Zie <i>Problemen oplossen</i> in de <i>Netwerkhandleiding</i> .
Reset de netwerkinstellingen.	Zie <i>De machine resetten (ADS-2400N / ADS-3000N)</i> op pagina 251. Zie <i>De machine resetten (ADS-2800W / ADS-3600W)</i> op pagina 252.

Probleem	Suggesties
Het IP-adres van de machine controleren. (ADS-2400N/ADS-3000N)	(ADS-2400N/ADS-3000N) 1. Start de applicatie ControlCenter. 2. Klik op de tab <b>Apparaatinstellingen</b> . 3. Klik op de knop <b>Instellingen Scannen naar netwerk</b> . Het venster Beheer via een webbrowser wordt weergegeven. 4. Selecteer de tab <b>Netwerk</b> . 5. Klik op <b>Bedraad</b> .
De NFC-kaart wordt niet herkend.	Stel NFC in op Aan.

## Andere problemen

Probleem	Oorzaak	Suggesties
De machine staat in de slaapstand (energiebesparende stand). (ADS-2800W/ADS-3600W)	De machine is inactief en de wachttijd die voor de slaapstand is opgegeven, is verstreken.	Voer een van de volgende handelingen uit: <ul style="list-style-type: none"> <li>■ Druk op </li> <li>■ Druk op </li> <li>■ Scan met behulp van uw computer</li> <li>■ Open de klep aan de bovenkant</li> <li>■ Plaats uw document</li> <li>■ Tik op het scherm</li> <li>■ Tik met de IC-kaart op de NFC-lezer</li> </ul>
De machine staat niet aan.	U hebt geprobeerd de machine in te schakelen binnen 60 seconden nadat u de stekker uit het stopcontact hebt gehaald.	Zet de machine uit, wacht 60 seconden en zet de machine weer aan.
De machine staat in de offline-modus.	De machine is niet aangesloten op de computer.	Sluit de machine aan op de computer en zet hem aan.

## Informatie over de machine

### Het serienummer controleren (ADS-2400N / ADS-3000N)

- 1 Start de toepassing.
  - Windows®
- 1 Klik op het pictogram  (ControlCenter4) in het systeemvak van de Taakbalk en kies vervolgens **Open** in het menu.  
Het venster van **ControlCenter4** wordt weergegeven.
- 2 Klik op de tab **Apparaatinstellingen** (het onderstaande voorbeeld toont de **Startmodus**).
- 3 Klik op de knop **Remote Setup**.

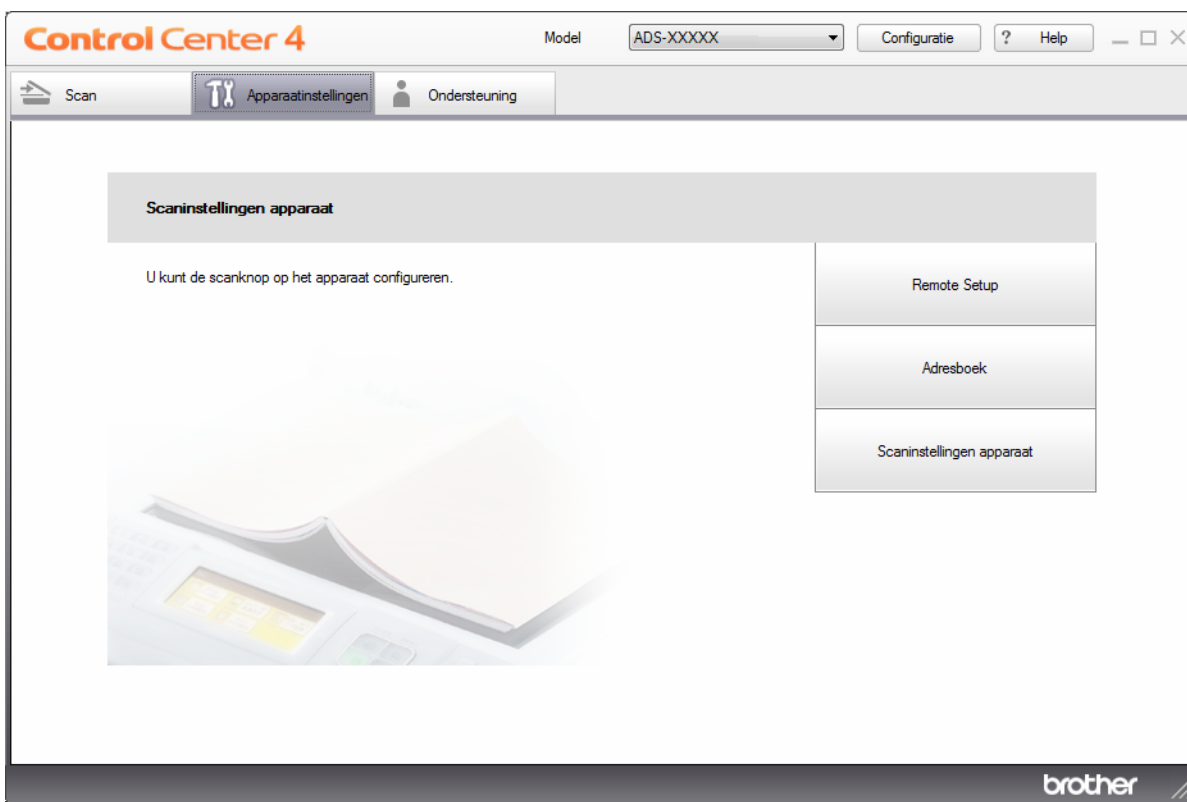

## OPMERKING

Klik bij gebruik van **Geavanceerde modus** op het pictogram  (Instellingen) voor het openen van **Apparaatinstellingen**.



### ■ Macintosh

- 1 Klik in de menubalk **Finder** op **Ga > Programma's > Brother**.
- 2 Dubbelklik op het pictogram Remote Setup.

## OPMERKING

- Als u Remote Setup wilt gebruiken, gaat u naar de pagina **Downloads** voor uw machine in het Brother Solutions Center [support.brother.com](http://support.brother.com) en downloadt u Remote Setup bij de sectie **Hulpprogramma's**.
- Remote Setup voor Mac ondersteunt uitsluitend USB-verbindingen.
- Remote Setup voor Mac ondersteunt macOS 10.13 of eerder.

- 2 Het venster Remote Setup wordt weergegeven.



- 3 Selecteer **Machine-info** in de navigatiebalk. Het **Serienummer** wordt weergegeven (onderstaand voorbeeld gebruikt Windows®).

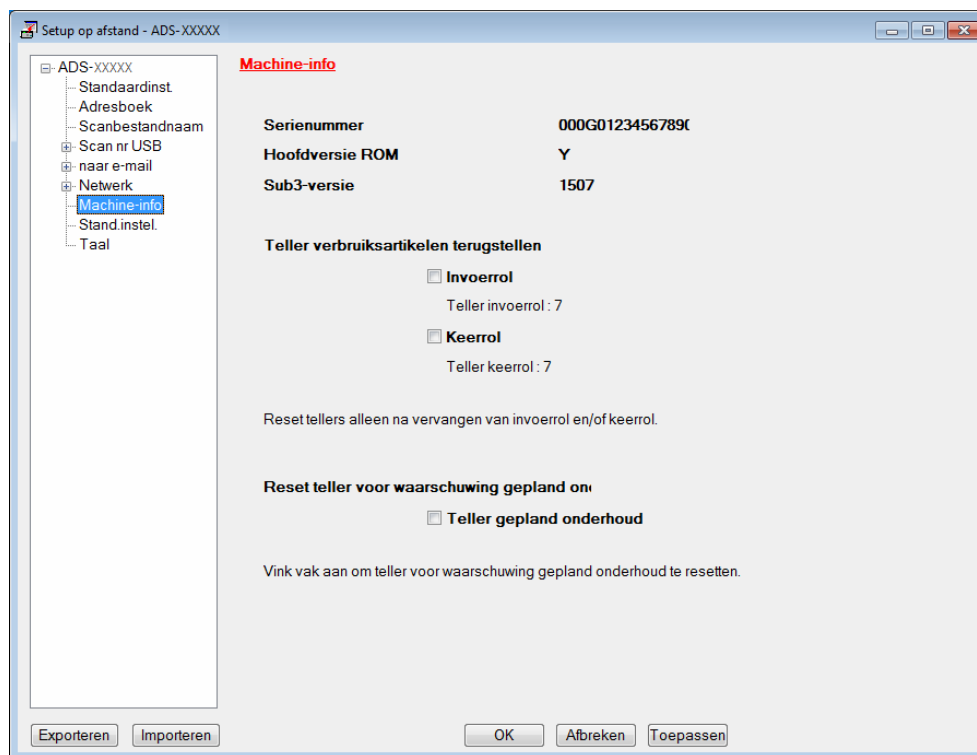

## Het serienummer controleren (ADS-2800W / ADS-3600W)

- 1 Druk op het touchscreen van de machine op  (Alle instellingen).
- 2 Druk op Machine-info.
- 3 Druk op Serienummer waarna op het touchscreen het serienummer van de machine wordt weergegeven.

## WLAN inschakelen/uitschakelen (ADS-2800W / ADS-3600W)

- 1 Druk op  (Alle instellingen).
- 2 Druk op Netwerk.
- 3 Druk op WLAN.
- 4 Druk op ▲ of ▼ om WLAN Activeren weer te geven.
- 5 Druk op WLAN Activeren.
- 6 Druk op Aan (of Uit).



## LAN inschakelen/uitschakelen

---

### ADS-2800W/ADS-3600W

- 1 Druk op .
- 2 Druk op Netwerk.
- 3 Druk op LAN met kabel.
- 4 Druk op ▲ of ▼ om Bedraad inschakelen weer te geven.
- 5 Druk op Bedraad inschakelen.
- 6 Druk op Aan (of Uit).

### ADS-2400N/ADS-3000N

- 1 Open de klep aan de voorkant.
- 2 Houd  en  gedurende ongeveer vijf seconden ingedrukt totdat de machine een pieptoon laat horen.

Voor het uitschakelen van LAN: houd  en  gedurende ongeveer vijf seconden ingedrukt totdat de machine een pieptoon laat horen.

## USB inschakelen/uitschakelen

---

### ADS-2800W/ADS-3600W

- 1 Druk op .
- 2 Druk op Stand.instel.
- 3 Druk op USB/pc-poort.
- 4 Druk op Aan (of Uit).
- 5 Druk 2 seconden op OK om de machine opnieuw op te starten.

### ADS-2400N/ADS-3000N

- 1 Open de klep aan de voorkant.
- 2 Houd  en  gedurende ongeveer vijf seconden ingedrukt totdat de machine een pieptoon laat horen.

Voor het uitschakelen van USB: houd  en  gedurende ongeveer vijf seconden ingedrukt totdat de machine een pieptoon laat horen.

- 3 De machine start opnieuw op.

## Resetfuncties

---

De volgende resetfuncties zijn beschikbaar:

■ **Netwerk**

U kunt de fabriekinstellingen van de netwerkinstellingen, zoals het wachtwoord en het IP-adres, herstellen.

■ **Adresboek (ADS-2800W / ADS-3600W)**

U kunt de instelling Adresboek resetten.

■ **Alle instellingen**

U kunt de fabriekinstellingen van alle instellingen herstellen.

Brother raadt u ten zeerste aan om deze procedure uit te voeren voordat u de machine overdraagt aan iemand anders of afvoert.

### OPMERKING

---

Trek de interfacekabel los voordat u **Netwerk** of **Alle instellingen** selecteert.

---

## De machine resetten (ADS-2400N / ADS-3000N)

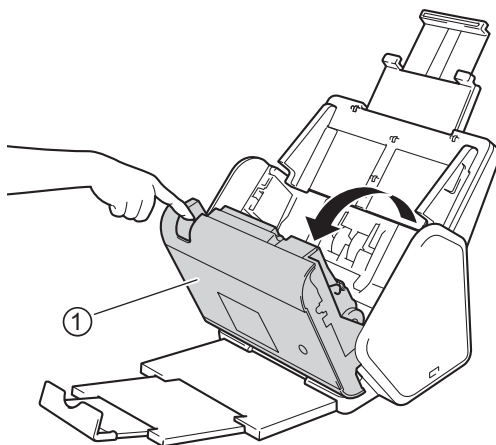

---

- 1 Open de klep aan de voorkant ①.



- 2 Voer een van de volgende handelingen uit:

- Druk ongeveer vijf seconden lang op  tot de machine een geluidssignaal geeft, om het netwerk te resetten.
- Druk ongeveer vijf seconden lang op  tot de machine een geluidssignaal geeft, om de IP-Sec te resetten.

- Druk ongeveer vijf seconden lang op  3 tot de machine een geluidssignaal geeft, om de teller voor periodiek onderhoud te resetten.
- Druk ongeveer vijf seconden lang op  2 tot de machine een geluidssignaal geeft, om de teller voor de invoerrol te resetten.
- Druk ongeveer vijf seconden lang op  1 tot de machine een geluidssignaal geeft, om de teller voor de keerrol te resetten.
- Druk ongeveer vijf seconden lang op  2  3 tot de machine een geluidssignaal geeft, om de teller voor de invoerrol en de teller voor de keerrol te resetten.

## De machine resetten (ADS-2800W / ADS-3600W)

---

- 1 Druk op  (Alle instellingen).
- 2 Druk op ▲ of ▼ om `Stand.instel.` weer te geven.
- 3 Druk op `Stand.instel.`, en vervolgens op `Herstellen`.
- 4 Druk op het type reset dat u wilt uitvoeren.
- 5 Druk twee seconden lang op `OK` om de machine opnieuw op te starten.

## Algemeen

### OPMERKING

Dit hoofdstuk bevat een overzicht van de specificaties van de machine. Ga voor meer specificaties naar [support.brother.com](http://support.brother.com)

Model		ADS-2400N <sup>5</sup>	ADS-3000N <sup>5</sup>	ADS-2800W <sup>5</sup>	ADS-3600W <sup>6</sup>
<b>Geheugencapaciteit</b>	<b>Standaard</b>	256 MB		512 MB	
<b>Stroombron</b>		AC: 220-240 V 50/60 Hz			
<b>LCD-touchscreen (Liquid Crystal Display)</b>		-		Touchscreen 93,4 mm TFT kleuren-LCD <sup>1</sup>	
<b>Geschat stroomverbruik<sup>2</sup></b>	<b>Scannen<sup>3</sup></b>	27 W	30 W	27 W	30 W
	<b>Gereed<sup>4</sup></b>	2,5 W	3,6 W	3,3 W	4,4 W
	<b>Slaapstand</b>	1,3 W	2,2 W	1,4 W	2,3 W
	<b>Uitgeschakeld</b>	0,12 W			

<sup>1</sup> Diagonaal gemeten.

<sup>2</sup> Gemeten wanneer de machine op uw computer is aangesloten.

<sup>3</sup> Tijdens 2-zijdig (dubbelzijdig) scannen.

<sup>4</sup> De USB-poort, LAN-poort en NFC (indien van toepassing) zijn geactiveerd. De USB-poort is verbonden.

<sup>5</sup> Gemeten terwijl de USB- en LAN-verbinding van de machine zijn geactiveerd en er een USB-flashstation in de machine is geplaatst.

<sup>6</sup> Gemeten terwijl de USB- en LAN-verbinding en NFC (indien van toepassing) van de machine zijn geactiveerd en er een USB-flashstation in de machine is geplaatst.

Model		ADS-2400N	ADS-3000N	ADS-2800W	ADS-3600W
Afmetingen		<p>The technical drawings show the following dimensions:</p> <ul style="list-style-type: none"> <li><b>Front View:</b> Height is 250 mm, width is 306 mm.</li> <li><b>Side View (top):</b> Depth is 182 mm, total width is 258 mm.</li> <li><b>Rear View:</b> Total height is 356 mm, height to the top of the main unit is 199 mm, and width is 306 mm.</li> <li><b>Side View (bottom):</b> Total width is 665 mm, with segments of 313 mm and 352 mm.</li> </ul>			
Geschatte gewichten		4,45 kg (ADS-2400N / ADS-3000N)		4,55 kg (ADS-2800W / ADS-3600W)	
Temperatuur	In bedrijf	5 tot 35 °C			
	Opslag	0 tot 40 °C			

A

Model		ADS-2400N	ADS-3000N	ADS-2800W	ADS-3600W
Vochtigheid		In bedrijf	20 tot 80%		
		Opslag	10 tot 90%		
ADF (automatische documentinvoer)		Max. 50 pagina's (papier: 80 g/m <sup>2</sup> Legal-grootte, of minder dan 5 mm)			
Document-grootte	Meerdere vellen	Breedte	51 t/m 215,9 mm		
		Lengte	51 t/m 355,6 mm		
	Enkele vellen	Breedte	51 t/m 215,9 mm		
		Lengte	51 t/m 5 000 mm		

## Scanner

Kleur/Zwart		Ja / Ja
TWAIN-compatibel	Windows®	Windows® XP 32-bits (SP3) / Windows Vista® / Windows Server® 2003 R2 32-bits (SP2) / Windows Server® 2008 / Windows Server® 2008 R2 / Windows Server® 2012 / Windows Server® 2012 R2 / Windows® 7 / Windows® 8 / Windows® 8.1 / Windows® 10
	Macintosh	OS X 10.8.5, 10.9.x, 10.10.x, 10.11.x <sup>1</sup>
WIA-compatibel	Windows®	Windows® XP 32-bits (SP3) / Windows Vista® / Windows® 7 / Windows® 8 / Windows® 8.1 / Windows® 10
ICA-compatibel	Macintosh	OS X 10.8.5, 10.9.x, 10.10.x, 10.11.x <sup>1</sup>
ISIS™-compatibel	Windows®	Windows Vista® / Windows® 7 / Windows® 8 / Windows® 8.1 / Windows® 10
Kleur Diepte	Invoer	30-bits kleurverwerking
	Uitvoer	24-bits kleurverwerking
Resolutie	Geïnterpoleerd	Tot max. 1 200 dpi × 1 200 dpi
	Optisch	Tot max. 600 dpi × 600 dpi
Scanbreedte		215 mm
Grijstint		256 niveaus
Max. snelheid		Ga voor meer specificaties naar <a href="http://www.brother.com">www.brother.com</a>

<sup>1</sup> Ga voor de meest recente stuurprogramma-updates van de macOS-versie die u gebruikt naar [support.brother.com](http://support.brother.com)

## Functie Direct scannen (Scannen naar USB)

Compatibele media	USB-stick 1 <sup>1</sup>
Interface	Interface USB 2.0 Hi Speed

<sup>1</sup> USB-massaopslag standaard max. 64 GB  
Ondersteuning bestandsformaten: FAT12/FAT16/FAT32/exFAT

## Interfaces

<b>USB</b>	(ADS-2400N / ADS-2800W) Hi-Speed USB 2.0 <sup>1, 3</sup> Gebruik een USB 2.0-kabel (type A/B) van maximaal twee meter lang. (ADS-3000N / ADS-3600W) USB 3.0 SuperSpeed poort <sup>1, 2</sup>
<b>LAN</b> <sup>4</sup>	Gebruik een ethernet UTP-kabel van categorie 6 of hoger.
<b>Draadloos netwerk</b> (ADS-2800W/ ADS-3600W)	IEEE 802.11b/g/n (Infrastructuur/Ad-hocmodus) IEEE 802.11g/n (WiFi Direct)

<sup>1</sup> Uw machine heeft een Hi-Speed USB 2.0-interface. De machine kan ook worden aangesloten op een computer met een USB 1.0-/1.1-interface.

<sup>2</sup> Uw machine heeft een USB 3.0 SuperSpeed-interface. De machine kan ook worden aangesloten op een computer met een USB 2.0-/USB 1.1-/USB 1.0-interface.

<sup>3</sup> USB-poorten van andere leveranciers worden niet ondersteund.

<sup>4</sup> Zie *Netwerk* op pagina 256.

Zie *Ondersteunde protocollen en beveiligingsfuncties* in de *Netwerkhandleiding*.

## Netwerk

### OPMERKING

Kijk voor meer informatie over de netwerkspecificaties in de *Netwerkhandleiding*.

<b>LAN</b>	U kunt uw machine aansluiten op een netwerk voor netwerkscannen en Remote Setup. Software om het netwerk te beheren, Brother BRAdmin Light <sup>1</sup> , is ook inbegrepen.
<b>Beveiliging draadloos netwerk (ADS-2800W / ADS-3600W)</b>	WEP 64-/128-bits, WPA-PSK (TKIP/AES), WPA2-PSK (AES), Enterprise WPA/WPA-PSK (AES), EAP, EAP RAST, PEAP, EAP TTLS, EAP TLS
<b>Hulpprogramma voor configuratie (ADS-2800W / ADS-3600W)</b>	WPS WLAN-assistent

<sup>1</sup> Gebruik voor geavanceerder scannerbeheer de laatste versie van het hulpprogramma BRAdmin Professional van Brother. Dat kunt u downloaden vanaf [support.brother.com](http://support.brother.com)



## Vereisten voor de computer

ONDERSTEUNDE BESTURINGSSYSTEMEN EN SOFTWAREFUNCTIES								
Computerplatform en versie van het besturingssysteem		Ondersteunde computer-softwarefuncties	Computer-interface	Minimale processorsnelheid	Minimum-RAM	Aanbevolen RAM	Vasteschijfruimte voor installatie	
							Stuurprogramma's	Toepassingen
Windows®-besturingssysteem	Windows® XP 32-bits (SP3) <sup>1</sup>	Scannen	USB 10/100/ 1000Base-TX (Ethernet) Draadloos <sup>4</sup> 802.11b/g/n	Intel® Pentium® II of vergelijkbaar	128 MB	256 MB	150 MB	1 GB
	Windows Vista® <sup>1</sup>			Intel® Pentium® 4 of equivalent	512 MB	1 GB	500 MB	1 GB
	Windows Server® 2003 R2 32-bits (SP2) <sup>2, 3</sup>			64-bits (Intel® 64 of AMD64) ondersteunde CPU	1 GB (32-bits) 2 GB (64-bits)	1 GB (32-bits) 2 GB (64-bits)	650 MB	1 GB
	Windows Server® 2008 <sup>2</sup>							
Windows Server® 2008 R2 <sup>2</sup>								
Windows Server® 2012 <sup>2</sup>								
Windows Server® 2012 R2 <sup>2</sup>								
Windows® 7 <sup>1</sup>								
Windows® 8 <sup>1</sup>								
Windows® 8.1 <sup>1</sup>								
Windows® 10 <sup>1</sup>								
Macintosh-besturingssysteem	OS X 10.8.5 OS X 10.9.x OS X 10.10.x OS X 10.11.x	Scannen	USB <sup>5</sup> 10/100/ 1000Base-TX (Ethernet) Draadloos <sup>4</sup> 802.11b/g/n	Intel®-processor	2 GB	2 GB	80 MB	1 GB
<p>Toelichting:</p> <p><sup>1</sup> Nuance™ PaperPort™ 14SE ondersteunt Windows® XP 32-bits (SP3), Windows Vista®, Windows® 7, Windows® 8, Windows® 8.1 en Windows® 10.</p> <p><sup>2</sup> • Het Desktop Experience Pack is vereist. • Dit besturingssysteem ondersteunt de geleverde applicaties niet.</p> <p><sup>3</sup> Server OS ondersteunt alleen het stuurprogramma voor de scanner.</p> <p><sup>4</sup> ADS-2800W en ADS-3600W.</p> <p><sup>5</sup> USB-poorten van andere leveranciers worden niet ondersteund.</p> <p>Ga voor de meest recente stuurprogramma-updates naar <a href="http://support.brother.com">support.brother.com</a></p> <p>Alle handelsmerken, merk- en productnamen zijn het eigendom van de respectieve bedrijven.</p>								



A

## Tekst invoeren (ADS-2800W / ADS-3600W)

Als u in de machine tekst moet invoeren, verschijnt het toetsenblok op de touchscreen.



### OPMERKING

- Druk op  om tussen hoofdletters en kleine letters om te schakelen.
- Druk op  om tussen toetsenborden om te schakelen (letters, cijfers of symbolen).



### Spaties invoegen



Druk op *Spatie* om een spatie in te voegen. U kunt ook op  drukken om de cursor voorwaarts verplaatsen.

### OPMERKING

De beschikbare tekens zijn afhankelijk van uw taal.



### Correcties aanbrenen

Druk op  om de cursor naar een verkeerd ingevoerd teken te verplaatsen en druk vervolgens op  om het betreffende teken te corrigeren. Voer het juiste teken in. U kunt ook letters invoegen door het verplaatsen van de cursor en op die locatie een teken in te voegen.

Druk op  voor elk teken dat u wilt wissen, of houd  ingedrukt om alle tekens te wissen.

## Betekenis ledlampjes (ADS-2400N / ADS-3000N)

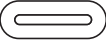
In de afbeeldingen in dit hoofdstuk worden de lampjes als volgt weergegeven:

! of 	Het lampje is uit.
! of 	Het lampje brandt.
of 	Het lampje knippert.

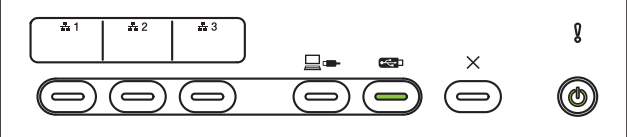
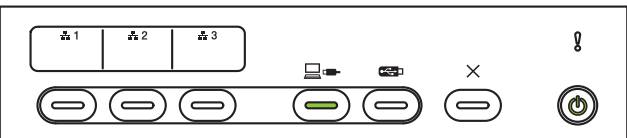
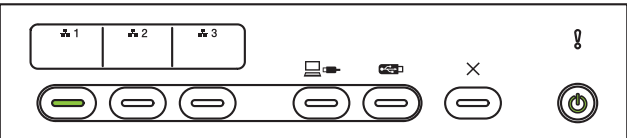
Lampjes	Machinestatus
	<p><b>Gereed (aangesloten via USB)</b></p> <p>De machine is klaar om te scannen en is aangesloten op een USB-apparaat.</p>
	<p><b>Gereed (aangesloten op computer)</b></p> <p>De machine is klaar om te scannen en is aangesloten op uw computer.</p>
	<p><b>Gereed (netwerkapparaat 1)</b></p> <p>De machine is klaar om te scannen en aangesloten op netwerkapparaat 1.</p>

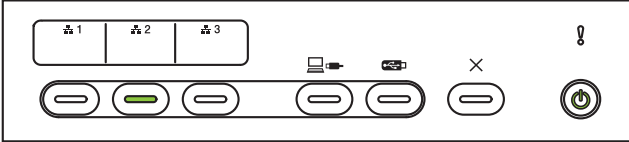
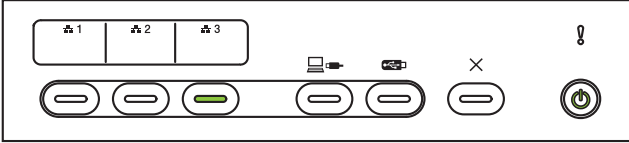
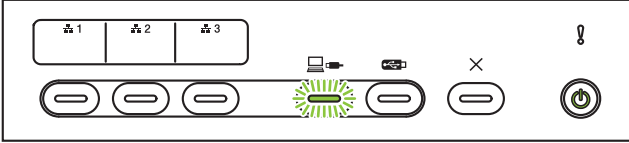
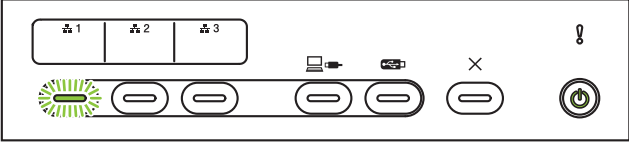
Lampjes	Machinestatus
 <p>The diagram shows a control panel with three lamp indicators labeled 1, 2, and 3. Lamp 2 is illuminated with a green light. To the right of the lamps are icons for a PC, a network device, a crossed-out 'X', and a power button.</p>	<p><b>Gereed (netwerkapparaat 2)</b></p> <p>De machine is klaar om te scannen en aangesloten op netwerkapparaat 2.</p>
 <p>The diagram shows a control panel with three lamp indicators labeled 1, 2, and 3. Lamp 3 is illuminated with a green light. To the right of the lamps are icons for a PC, a network device, a crossed-out 'X', and a power button.</p>	<p><b>Gereed (netwerkapparaat 3)</b></p> <p>De machine is klaar om te scannen en aangesloten op netwerkapparaat 3.</p>
 <p>The diagram shows a control panel with three lamp indicators labeled 1, 2, and 3, all of which are unlit. A green light with radiating lines is shown on the PC icon. To the right of the PC icon are icons for a network device, a crossed-out 'X', and a power button.</p>	<p><b>Verbinding maken (Scannen naar PC)</b></p> <p>De machine is bezig om een verbinding te maken om naar een computer te scannen.</p>
 <p>The diagram shows a control panel with three lamp indicators labeled 1, 2, and 3, all of which are unlit. A green light with radiating lines is shown on the network device icon. To the right of the network device icon are icons for a PC, a crossed-out 'X', and a power button.</p>	<p><b>Verbinding maken (Scannen naar netwerkapparaat 1)</b></p> <p>De machine is bezig om verbinding te maken om naar netwerkapparaat 1 te scannen.</p>

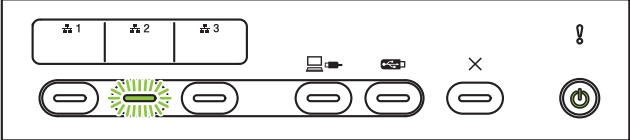
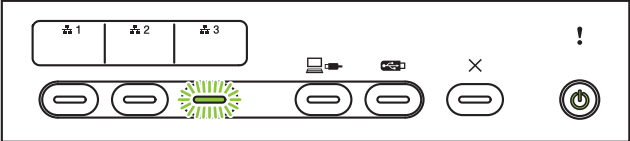
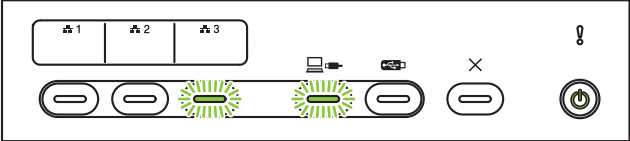
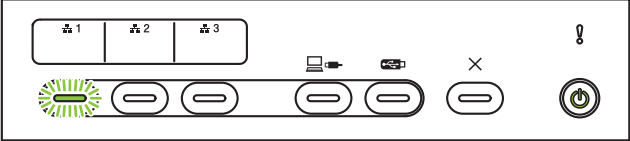
Lampjes	Machinestatus
	<p><b>Verbinding maken (Scannen naar netwerkapparaat 2)</b></p> <p>De machine is bezig om verbinding te maken om naar netwerkapparaat 2 te scannen.</p>
	<p><b>Verbinding maken (Scannen naar netwerkapparaat 3)</b></p> <p>De machine is bezig om verbinding te maken om naar netwerkapparaat 3 te scannen.</p>
	<p><b>Scannen (Scannen van PC)</b></p> <p>De machine is bezig met scannen vanaf een computer.</p>
	<p><b>Verzenden (Scannen naar netwerkapparaat 1)</b></p> <p>De machine is bezig met scannen naar het apparaat dat u hebt toegewezen als netwerkapparaat 1.</p>

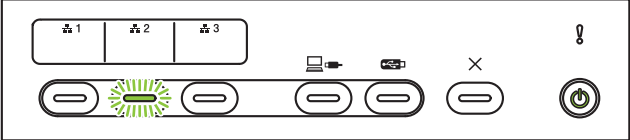
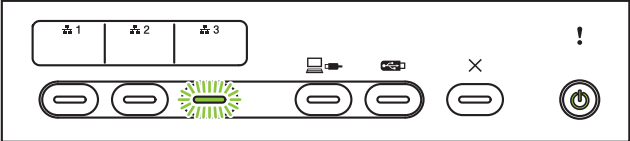
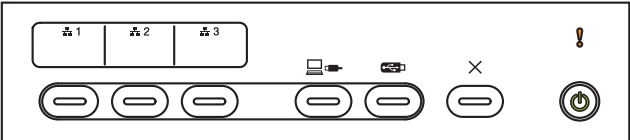
Lampjes	Machinestatus
 <p>The diagram shows a control panel with three lamp indicators labeled 1, 2, and 3. Lamp 1 is illuminated with a green light. To the right of the lamp indicators are icons for a network connection, a USB connection, a cancel button (X), and a power button.</p>	<p><b>Verzenden (Scannen naar netwerkapparaat 2)</b></p> <p>De machine is bezig met scannen naar het apparaat dat u hebt toegewezen als netwerkapparaat 2.</p>
 <p>The diagram shows a control panel with three lamp indicators labeled 1, 2, and 3. Lamp 2 is illuminated with a green light. To the right of the lamp indicators are icons for a network connection, a USB connection, a cancel button (X), and a power button.</p>	<p><b>Verzenden (Scannen naar netwerkapparaat 3)</b></p> <p>De machine is bezig met scannen naar het apparaat dat u hebt toegewezen als netwerkapparaat 3.</p>
 <p>The diagram shows a control panel with three lamp indicators labeled 1, 2, and 3. All three lamps are illuminated with a green light. To the right of the lamp indicators are icons for a network connection, a USB connection, a cancel button (X), and a power button.</p>	<p><b>Alle pagina's zijn overgeslagen</b></p> <p>Alle gescande pagina's zijn overgeslagen als blanco pagina's. Druk op een knop en voer een van de volgende handelingen uit:</p> <ul style="list-style-type: none"> <li>■ Plaats uw document in de ADF met de bedrukte kant omlaag en de bovenrand eerst.</li> <li>■ Zet Blanco pagina's overslaan op <b>Uit</b> door een van de volgende handelingen te verrichten: <ul style="list-style-type: none"> <li>• Zie <i>Scaninstellingen wijzigen (ControlCenter4) (Windows®)</i> op pagina 99.</li> <li>• Zie <i>Scannen met Brother iPrint&amp;Scan (Mac)</i> op pagina 106.</li> <li>• Zie <i>Instellingen wijzigen voor Scannen naar pc (Windows®)</i> op pagina 191.</li> <li>• Zie <i>Scanopties met behulp van het touchscreen (ADS-2800W / ADS-3600W)</i> op pagina 200.</li> </ul> </li> </ul>

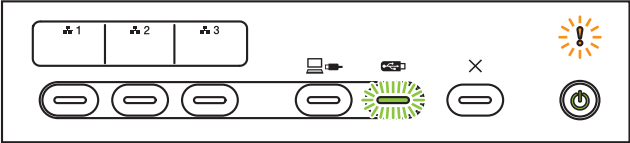
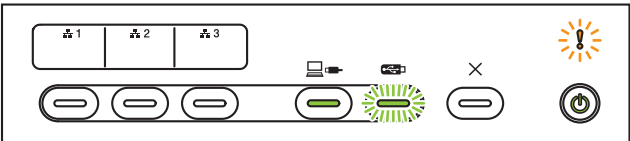
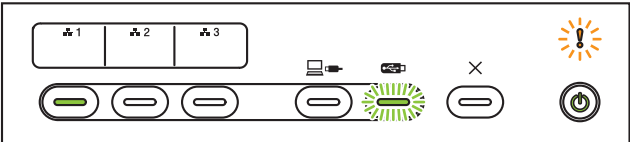
Lampjes	Machinestatus
	<p><b>Geheugen vol (Scannen naar USB)</b></p> <p>Het geheugen van de machine is vol, waardoor niet het hele document kan worden gescand.</p> <p>Ga op een van de volgende manieren te werk om de fout te verhelpen:</p> <ul style="list-style-type: none"> <li>■ Druk op een knop.</li> <li>■ Zet de machine uit en weer aan door de stekker van de machine uit het stopcontact te halen en weer in het stopcontact te steken.</li> </ul> <p>Ga op een van de volgende manieren te werk om de fout te voorkomen:</p> <ul style="list-style-type: none"> <li>■ Verminder het aantal documenten.</li> <li>■ Verlaag de instellingen voor resolutie of bestandsgrootte.</li> </ul>
	<p><b>Te veel bestanden op USB (Scannen naar USB)</b></p> <p>Uw machine kan geen gegevens opslaan op een USB-stick als er te veel bestanden op staan. Verwijder de USB-stick, druk op een willekeurige toets en voer een van de volgende stappen uit:</p> <ul style="list-style-type: none"> <li>■ Verwijder ongebruikte bestanden of mappen uit de hoofdmap van de USB-stick en probeer het opnieuw.</li> <li>■ Gebruik een USB-stick waarop minder dan 999 bestanden staan.</li> </ul>
	<p><b>Bestandsnaam kan niet worden gebruikt (Scannen naar USB)</b></p> <p>Het hoogste volgnummer voor de bestandsnaam is bereikt. Druk op een knop en voer een van de volgende handelingen uit:</p> <ul style="list-style-type: none"> <li>■ Verwijder ongebruikte bestanden van de USB-stick en probeer het opnieuw.</li> <li>■ Wijzig de bestandsnaam op een van de volgende manieren: <ul style="list-style-type: none"> <li>• Zie <i>Scaninstellingen wijzigen (ControlCenter4) (Windows®)</i> op pagina 99.</li> <li>• Zie <i>Scannen met Brother iPrint&amp;Scan (Mac)</i> op pagina 106.</li> <li>• Zie <i>Instellingen wijzigen voor Scannen naar pc (Windows®)</i> op pagina 191.</li> <li>• Zie <i>Gescande documenten opslaan op een USB-stick</i> op pagina 141.</li> </ul> </li> </ul>

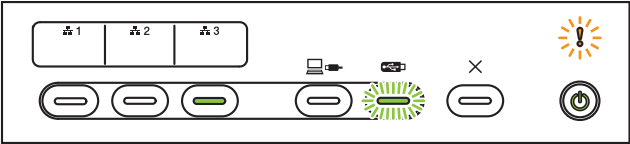
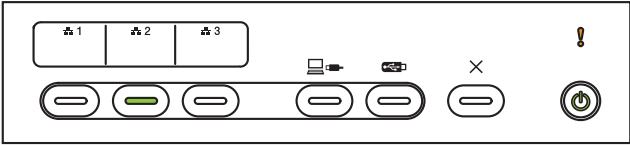
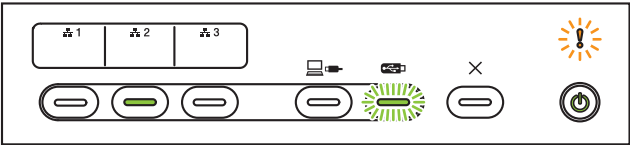
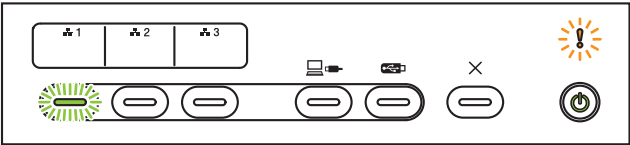
Lampjes	Machinestatus
	<p><b>Schrijfbeveiliging</b></p> <p>Media is beveiligd tegen schrijven. Druk op de <b>Stopknop</b> om de fout te verhelpen.</p>
	<p><b>Waarschuwing gepland onderhoud</b></p> <p>De teller voor gepland onderhoud staat op maximaal. Reinig de rollen in de machine en reset de teller.</p>
	<p><b>Toegangsfout</b></p> <p>Media is verwijderd uit de USB-aansluiting. Druk op de <b>Stopknop</b> om de fout te verhelpen.</p>
	<p><b>Verificatiefout (Scannen naar FTP)</b></p> <p>De door u ingevoerde FTP-gebruikersnaam en het wachtwoord, zijn onjuist of niet goed geconfigureerd. Controleer of de gebruikersnaam en het wachtwoord zijn geconfigureerd of juist zijn ingevoerd en probeer het dan opnieuw.</p>

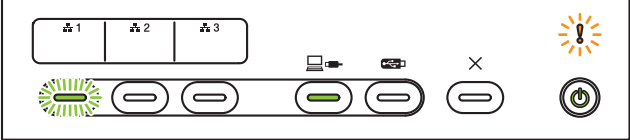
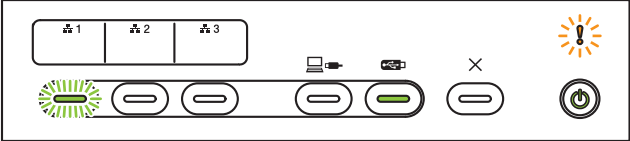
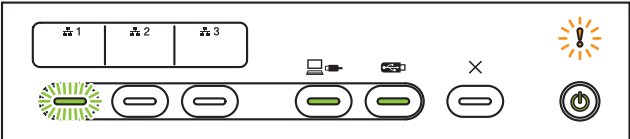
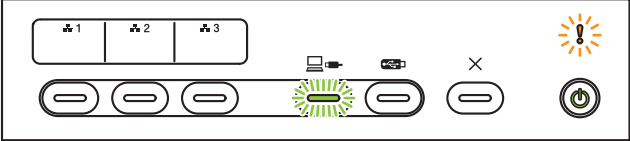

Lampjes	Machinestatus
	<p><b>Time-out server (Scannen naar FTP)</b></p> <p>Controleer het volgende en probeer het daarna opnieuw:</p> <ul style="list-style-type: none"> <li>■ De netwerkinstellingen zijn correct.</li> <li>■ Uw draadloze toegangspunt/router is ingeschakeld.</li> <li>■ De FTP-server op afstand is ingeschakeld.</li> <li>■ De naam (of het IP-adres) van de FTP-server op afstand is correct.</li> </ul>
	<p><b>Verzendfout (Scannen naar FTP)</b></p> <p>Controleer het volgende en probeer het daarna opnieuw:</p> <ul style="list-style-type: none"> <li>■ U hebt schrijfrecht voor de doelmap.</li> <li>■ Er is voldoende ruimte op de vaste schijf met de doelmap. (Maak bijvoorbeeld ruimte vrij als de vaste schijf vol is en probeer het dan opnieuw.)</li> </ul>
	<p><b>Geheugen vol (Scannen naar FTP)</b></p> <p>Het geheugen van de machine is vol, waardoor niet het hele document kan worden gescand. Ga op een van de volgende manieren te werk om de fout te verhelpen:</p> <ul style="list-style-type: none"> <li>■ Druk op een knop.</li> <li>■ Zet de machine uit en weer aan door de stekker van de machine uit het stopcontact te halen en weer in het stopcontact te steken.</li> </ul> <p>Ga op een van de volgende manieren te werk om de fout te voorkomen:</p> <ul style="list-style-type: none"> <li>■ Verlaag het aantal documenten.</li> <li>■ Verlaag de instellingen voor resolutie of bestandsgrootte.</li> </ul>
	<p><b>Geheugen vol (Scannen naar PC)</b></p> <p>Controleer het volgende en probeer het daarna opnieuw:</p> <ul style="list-style-type: none"> <li>■ U hebt schrijfrecht voor de doelmap.</li> <li>■ Er is voldoende ruimte op de vaste schijf met de doelmap. (Maak bijvoorbeeld ruimte vrij als de vaste schijf vol is en probeer het dan opnieuw.)</li> </ul>

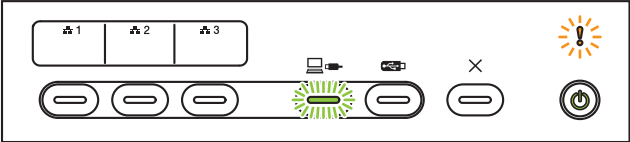
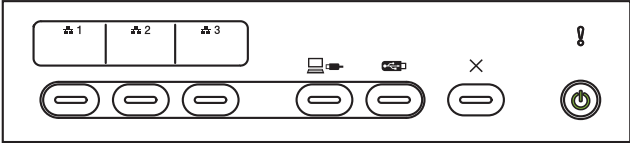
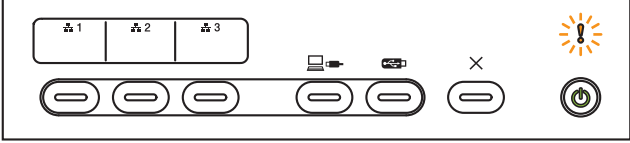
Lampjes	Machinestatus
	<p><b>Geheugen vol (WS Scannen)</b></p> <p>Controleer het volgende en probeer het daarna opnieuw:</p> <ul style="list-style-type: none"> <li>■ U hebt schrijfrecht voor de doelmap.</li> <li>■ Er is voldoende ruimte op de vaste schijf met de doelmap. (Maak bijvoorbeeld ruimte vrij als de vaste schijf vol is en probeer het dan opnieuw.)</li> </ul>
	<p><b>Slaapstand</b></p> <p>De machine staat in de slaapstand.</p> <p>U kunt de machine op een van de volgende manieren activeren:</p> <ul style="list-style-type: none"> <li>■ Druk op de aan-/uitknop</li> <li>■ Open de ADF-klep</li> <li>■ Plaats uw document</li> <li>■ Tik op het scherm</li> <li>■ Tik met de IC-kaart op de NFC-lezer (alleen ADS-3600W)</li> </ul> <p>De machine is nu gebruiksklaar.</p>
	<p><b>Document vastgelopen</b></p> <p>Verwijder het vastgelopen document (zie <i>Document vastgelopen</i> op pagina 237) en doe het volgende:</p> <ul style="list-style-type: none"> <li>■ Selecteer Lang papier (Automatisch) in de vervolgkeuzelijst Scanformaat of Documentgrootte wanneer u een lang document scant.</li> </ul> <p>Ga op een van de volgende manieren te werk om de instellingen te wijzigen:</p> <ul style="list-style-type: none"> <li>■ Zie <i>Scaninstellingen wijzigen (ControlCenter4) (Windows®)</i> op pagina 99.</li> <li>■ Zie <i>De instellingen voor de scanknop van Brother iPrint&amp;Scan (Mac) wijzigen</i> op pagina 106.</li> <li>■ Zie <i>Instellingen wijzigen voor Scannen naar pc (Windows®)</i> op pagina 191.</li> </ul>

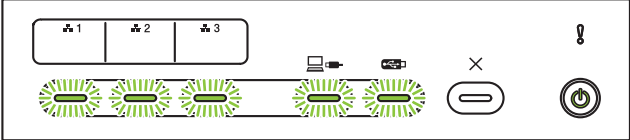
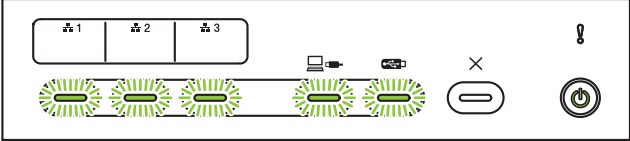
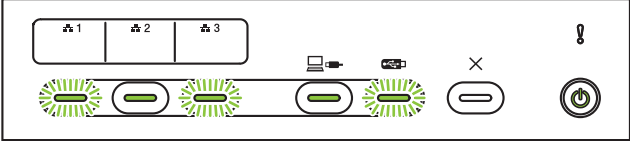
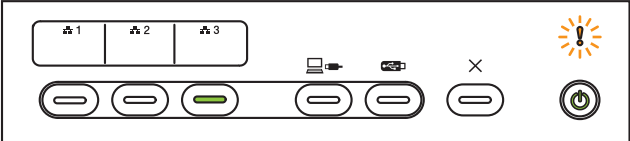
Lampjes	Machinestatus
	<p><b>Papier uitwerpen</b></p> <p>De machine werpt papier uit.</p>
	<p><b>Het uitwerpen van papier afbreken</b></p> <p>Druk op de <b>Stopknop</b> om het uitwerpen van het document of plastic kaarten te onderbreken. Druk nogmaals op de <b>Stopknop</b> om het uitwerpen weer te hervatten.</p>
	<p><b>Remote Setup</b></p> <p>Remote Setup wordt uitgevoerd. Klik op uw computer in het venster Remote Setup op de knop om te <b>Afbreken</b> om Remote Setup te annuleren.</p>
	<p><b>Scan heeft een specifiek gedeelte overschreden</b></p> <p>De machine heeft meer dan 5 meter van een document gescand bij de instelling Lang papier. Druk op de <b>Stopknop</b> om de fout te verhelpen.</p>

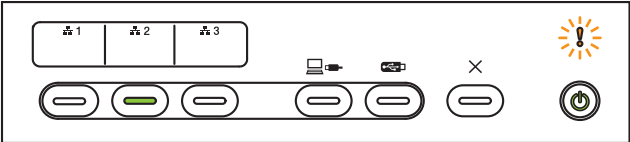
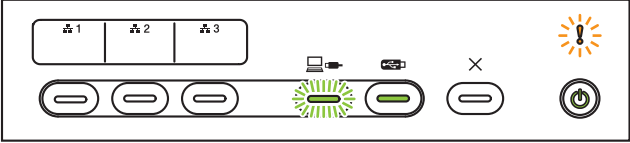
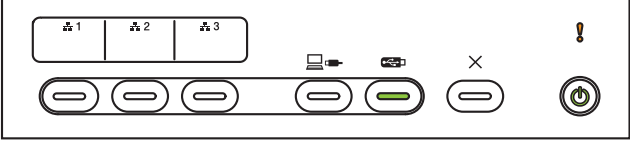
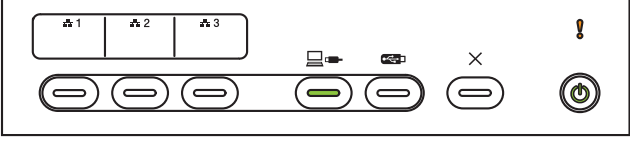
Lampjes	Machinestatus
	<p><b>Fout detectie multi-invoer</b></p> <p>Er is multi-invoer opgetreden. Druk op de <b>Stopknop</b> om de fout te verhelpen.</p>
	<p><b>ADF-klep open</b></p> <p>De ADF-klep staat open.</p>
	<p><b>Waarschuwing invoerrol</b></p> <p>De teller van de invoerrol heeft de limiet bereikt. Ga op de volgende manier te werk om de fout te verhelpen:</p> <ul style="list-style-type: none"> <li>■ Reset de teller van de invoerrol.</li> </ul>
	<p><b>Waarschuwing keerrol</b></p> <p>De keerrol is meer dan 200 000 keer gebruikt. Ga op de volgende manier te werk om de fout te verhelpen:</p> <ul style="list-style-type: none"> <li>■ Reset de teller van de keerrol.</li> </ul>

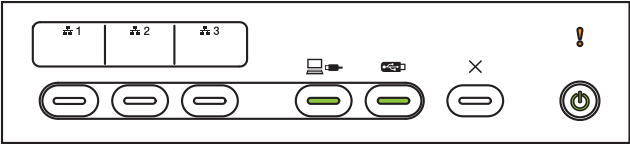
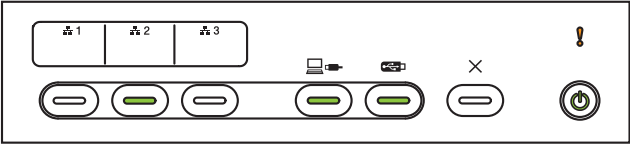
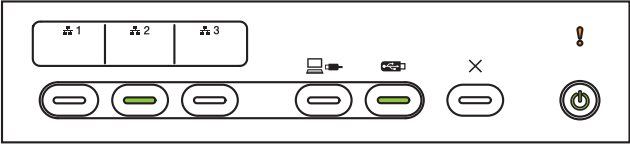
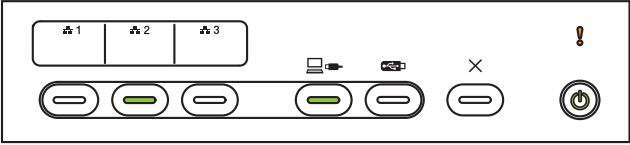
Lampjes	Machinestatus
	<p><b>Waarschuwing invoerrol en keerrol</b></p> <p>De tellers van de invoerrol en de keerrol hebben de limiet overschreden. Vervang de verbruiksartikelen en doe het volgende om de fout te verhelpen:</p> <ul style="list-style-type: none"> <li>■ Reset de teller van de invoerrol.</li> <li>■ Reset de teller van de keerrol.</li> </ul>
	<p><b>Waarschuwing m.b.t. de invoerrol, de keerrol en periodiek onderhoud</b></p> <p>De invoerrol en de keerrol zijn over de limiet gebruikt en de teller voor het periodiek reinigen heeft de limiet overschreden. Vervang de verbruiksartikelen en doe het volgende om de fout te verhelpen:</p> <ul style="list-style-type: none"> <li>■ Reset de teller van de invoerrol.</li> <li>■ Reset de teller van de keerrol.</li> <li>■ Reset de teller voor periodiek reinigen.</li> </ul>
	<p><b>Waarschuwing m.b.t. de invoerrol en periodiek onderhoud</b></p> <p>De invoerrol is over de limiet gebruikt en de teller voor het periodiek reinigen heeft de limiet overschreden. Vervang de verbruiksartikelen en doe het volgende om de fout te verhelpen:</p> <ul style="list-style-type: none"> <li>■ Reset de teller van de invoerrol.</li> <li>■ Reset de teller voor periodiek reinigen.</li> </ul>
	<p><b>Waarschuwing m.b.t. de keerrol en periodiek onderhoud</b></p> <p>De keerrol is over de limiet gebruikt en de teller voor het periodiek reinigen heeft de limiet overschreden. Vervang de verbruiksartikelen en doe het volgende om de fout te verhelpen:</p> <ul style="list-style-type: none"> <li>■ Reset de teller van de keerrol.</li> <li>■ Reset de teller voor periodiek reinigen.</li> </ul>

## Service-indicaties

Als een fout niet door de gebruiker kan worden verholpen, geeft de machine met het branden van alle ledlampjes aan dat de machine in onderhoud moet.

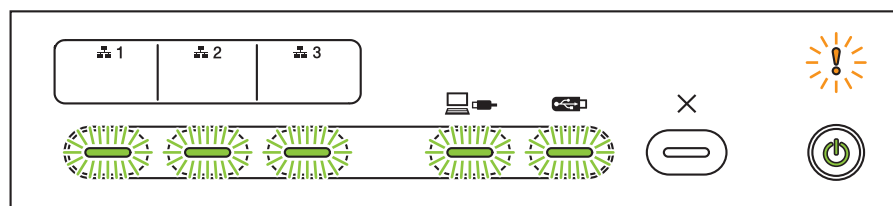

Als u deze service-indicatie ziet, schakelt u de machine uit en weer in en probeert u vervolgens opnieuw te scannen.

Als de fout na het uit- en opnieuw inschakelen van de machine nog steeds optreedt, drukt u op de **Stopknop**. U kunt de fout dan identificeren aan de hand van de lampjes die gaan branden. Zie de volgende tabel voor een overzicht.

Foutcode	Netwerk-apparaat1	Netwerk-apparaat2	Netwerk-apparaat3	Scannen naar pc	Scannen naar USB	Fout-indicator	Aan-/uitknop
A7: Geen overeenkomende ROM-kleuernparameters ontvangen van de CIS							
A9: Een speciale scanfout is gedetecteerd							

Maak een aantekening van de foutcode en neem contact op met uw Brother-leverancier of de klantenservice van Brother.

## Scaninstellingen

Wanneer u scant met de machine en een computer.

Categorie	Instelling	Optie	Configureerbare instellingen in TWAIN	Configureerbare instellingen in CC4
Basisinstellingen	2-zijdige scan	Uit / Lange zijde / Korte zijde	✓	✓
	Type scan	Automatisch / Zwart-wit / Ware grijstinten / 24bit kleur	✓	✓
		Grijs (Foutdiffusie)	✓	✓
	Resolutie	100 dpi / 150 dpi	✓	✓
		200 dpi / 300 dpi / 600 dpi	✓	✓
		400 dpi	✓	✓
		1 200 dpi	✓	✓
	Type bestand	PDF Eén pagina / PDF Meerdere pag. / JPEG / TIFF Eén pagina / TIFF Meerdere pag.	-	✓
		PDF/A Eén pagina / PDF/A Meerdere pag. / Veilige PDF Eén pagina / Veilige PDF Meerdere pag. / High Compression PDF Eén pagina / High Compression PDF Meerdere pag. / Doorzoekbare PDF Eén pagina / Doorzoekbare PDF Meerdere pag.	-	✓
		Ondertek. PDF Eén pagina / Ondertek. PDF Meerdere pag.	-	-
		Windows Bitmap (.bmp) / Portable Network Graphics (.png) / XPS	-	✓
	Documentgrootte	Auto / A4 / Letter / Legal / JIS B5 / A5 / JIS B6 / A6 / Visitekaartje / Lang papier (Automatisch)	✓	✓
		Executive / Index Card / Foto / Foto L / Foto 2L / Ansichtkaart 1 / Ansichtkaart 2 (dubbel) / Folio	✓	✓
		1-2(A3) / 1-2(Ledger) / 1-2(B4) / 1-2(A4) / 2 in 1(A4) / 2 in 1(Letter) / 2 in 1(A5) / 2 in 1(B5)	-	✓
		Aangepast	✓	-
	Bestandsgrootte (aanpassing compressiewaarde)	-	-	✓
Beeldverwerking	Autom. rechtmaken	Aan / Uit	✓	✓
	Achtergrondkleur verwijderen	Doorschijnen / Achtergrondkleur verwijderen	✓	✓

Categorie	Instelling	Optie	Configureerbare instellingen in TWAIN	Configureerbare instellingen in CC4	
Beeldverwerking	Aanpassen van kleurtint	Automatisch	✓	-	
		Aangepast	Helderheid	✓	✓
			Contrast	✓	✓
			Schaduw	✓	-
			Markeringen	✓	-
			Gamma	✓	-
	Aanpassen van grijswaarden	Helderheid / Contrast	✓	-	
	Aanpassing van automatische kleurdetectie	Aanpassing van automatische kleurdetectie	✓	-	
	Blanco pagina overslaan	Blanco pagina overslaan	✓	✓	
	Marge-instellingen voor bijnijden	Boven: -3,0 mm tot 3,0 mm Links: -3,0 mm tot 3,0 mm Rechts: -3,0 mm tot 3,0 mm Onder: -3,0 mm tot 3,0 mm	✓	-	
	Verwijderen van pongaten	Verfkleur wit / Achtergrondkleur	✓	-	
	Randen benadrukken	Aan (Laag, Normaal, Hoog) / Uit	✓	-	
	Opmaak vetgedrukte letters	Aan (Laag, Normaal, Hoog) / Uit	✓	-	
	Correctie van wazige tekens	Aan / Uit	✓	-	
	Zwart-Wit-inversie	Aan / Uit	✓	-	
	Ruisonderdrukking	Aan (Laag, Normaal, Hoog) / Uit	✓	-	
Speciale modus	Detectie multi-invoer	Aan / Uit	✓	✓	
	Indeling	Geen / 2in1: Lange zijde / 2in1: Korte zijde / 1 naar 2: Lange zijde / 1 naar 2: Korte zijde	✓	-	
	Modus hulpblad	Aan / Uit	✓	✓	
	Modus plastic kaarten	Aan / Uit	✓	✓	
Detailinstellingen	Doorlopende scan	Aan / Uit	✓	✓	
	Scannen van één pagina	Aan / Uit	✓	-	



Wanneer u scant met het bedieningspaneel van de machine en een computer:

Categorie	Instelling	Optie	Configureerbare instellingen vanaf CC4 (ADS-2400N / ADS-3000N / ADS-2800W / ADS-3600W)	Configureerbare instellingen op bedieningspaneel (ADS-2800W / ADS-3600W)	Instellingen in een snelkoppeling opslaan (ADS-2800W / ADS-3600W)
Basis-instellingen	2-zijdige scan	Uit / Lange zijde / Korte zijde	✓	✓	✓
	Type scan	Automatisch / Zwart-wit / Ware grijstinten / 24bit kleur	✓	✓	✓
		Grijs (Foutdiffusie)	✓	-	-
	Resolutie	100 dpi	✓	-	-
		150 dpi / 200 dpi / 300 dpi / 600 dpi	✓	✓	✓
		400 dpi	✓	-	-
		1 200 dpi	✓	-	-
	Type bestand	PDF Eén pagina / PDF Meerdere pag. / JPEG / TIFF Eén pagina / TIFF Meerdere pag.	✓	✓	✓
		PDF/A Eén pagina / PDF/A Meerdere pag. / Veilige PDF Eén pagina / High Compression PDF Eén pagina / High Compression PDF Meerdere pag. / Doorzoekbare PDF Eén pagina / Doorzoekbare PDF Meerdere pag.	✓	-	-
		Ondertek. PDF Eén pagina / Ondertek. PDF Meerdere pag.	-	-	-
		Windows Bitmap (.bmp) / Portable Network Graphics (.png) / Microsoft Office Word (*.docx) / Microsoft Office PowerPoint (*.pptx) / XPS	✓	-	-
		Veilige PDF Meerdere pag. / Ondertek. PDF Eén pagina	-	-	-
	Documentgrootte	Auto / A4 / Letter / Legal / JIS B5 / A5 / JIS B6 / A6 / Visitekaartje / Lang papier (Automatisch)	✓	✓	✓
		A3 / Ledger / JIS B4 / Executive / Index Card / Foto / Foto L / Foto 2L / Ansichtkaart 1 / Ansichtkaart 2 (Dubbel) / Folio	✓	-	-
		1-2(A3) / 1-2(Ledger) / 1-2(B4) / 1-2(A4) / 2 in 1(A4) / 2 in 1(Letter) / 2 in 1(A5) / 2 in 1(B5)	✓	-	-
		Aangepast	-	-	-
Bestandsgrootte (aanpassing compressiewaarde)	-	✓	-	-	

Categorie	Instelling	Optie	Configureerbare instellingen vanaf CC4 (ADS-2400N / ADS-3000N / ADS-2800W / ADS-3600W)	Configureerbare instellingen op bedieningspaneel (ADS-2800W / ADS-3600W)	Instellingen in een snelkoppeling opslaan (ADS-2800W / ADS-3600W)	
Beeld- verwerking	Autom. rechtmaken	Aan / Uit	✓	✓	✓	
	Achtergrondkleur verwijderen	Doorschijnen / Achtergrondkleur verwijderen	✓	-	-	
	Aanpassen van kleurtint	Automatisch		-	-	-
		Aangepast	Helderheid	✓	✓	✓
			Contrast	✓	✓	✓
			Schaduw	-	-	-
			Markeringen	-	-	-
			Gamma	-	-	-
	Aanpassen van grijswaarden	Helderheid / Contrast		-	-	-
	Aanpassing van automatische kleurdetectie	Aanpassing van automatische kleurdetectie		-	-	-
	Blanco pagina overslaan	Blanco pagina overslaan		✓	✓	✓
	Scheiding van documenten	Uit / Aantal documenten / Aantal pagina's		-	✓	✓
	Marge-instellingen voor bijsnijden	Boven: -3,0 mm tot 3,0 mm Links: -3,0 mm tot 3,0 mm Rechts: -3,0 mm tot 3,0 mm Onder: -3,0 mm tot 3,0 mm		-	-	-
	Verwijderen van ponsgaten	Verfkleur wit / Achtergrondkleur		-	-	-
	Randverbetering	-		-	-	-
	Opmaak vetgedrukte letters	-		-	-	-
	Correctie van wazige tekens	Aan / Uit		-	-	-
	Ruisonderdrukking	-		-	-	-
	Schrijflijnen verwijderen	Verticaal / Horizontaal / Verticaal en Horizontaal		-	-	-
Opvullen van randen	Wit / Zwart		-	-	-	
Kleur verwijderen	Chromatische kleur / Rood / Groen / Blauw / Aangepast		-	-	-	

Categorie	Instelling	Optie	Configureerbare instellingen vanaf CC4 (ADS-2400N / ADS-3000N / ADS-2800W / ADS-3600W)	Configureerbare instellingen op bedieningspaneel (ADS-2800W / ADS-3600W)	Instellingen in een snelkoppeling opslaan (ADS-2800W / ADS-3600W)
Speciale modus	Detectie multi-invoer	Aan / Uit	✓	-	-
	Modus hulpblad	Aan / Uit	✓	-	-
	Modus plastic kaarten	Aan / Uit	✓	-	-
Detail-instellingen	Doorlopende scan	Aan / Uit	✓	✓	✓
	Detecteer paginaeinde	Aan / Uit	-	-	-

Wanneer u alleen scant met behulp van het bedieningspaneel van de machine:

Categorie	Instelling	Optie	Configureerbare instellingen op bedieningspaneel (ADS-2800W / ADS-3600W)	Instellingen in een snelkoppeling opslaan (ADS-2800W / ADS-3600W)
Basisinstellingen	2-zijdige scan	Uit / Lange zijde / Korte zijde	✓	✓
	Type scan	Automatisch / Zwart-wit / Ware grijstinten / 24bit kleur	✓	✓
		Grijs (Foutdiffusie)	-	-
	Resolutie	100 dpi	-	-
		150 dpi / 200 dpi / 300 dpi / 600 dpi	✓	✓
		400 dpi	-	-
		1 200 dpi	-	-
		Automatisch	✓	✓
	Type bestand	PDF Eén pagina / PDF Meerdere pag. / JPEG / TIFF Eén pagina / TIFF Meerdere pag.	✓	✓
		PDF/A Eén pagina / PDF/A Meerdere pag. / Veilige PDF Eén pagina / Veilige PDF Meerdere pag. / High Compression PDF Eén pagina / High Compression PDF Meerdere pag. / Doorzoekbare PDF Eén pagina / Doorzoekbare PDF Meerdere pag.	✓	✓
		Ondertek. PDF Eén pagina / Ondertek. PDF Meerdere pag.	✓	✓
		Windows Bitmap (.bmp) / Portable Network Graphics (.png) / XPS	-	-
	Documentgrootte	Auto / A4 / Letter / Legal / JIS B5 / A5 / JIS B6 / A6 / Visitekaartje / Lang papier (Automatisch)	✓	✓
		A3 / Ledger / JIS B4 / Executive / Index Card / Foto / Foto L / Foto 2L / Ansichtkaart 1 / Ansichtkaart 2 (Dubbel) / Folio	-	-
		1-2(A3) / 1-2(Ledger) / 1-2(B4) / 1-2(A4) / 2 in 1(A4) / 2 in 1(Letter) / 2 in 1(A5) / 2 in 1(B5)	-	-
		Aangepast	-	-
Bestandsgrootte (aanpassing compressiewaarde)	-	✓	✓	

Categorie	Instelling	Optie	Configureerbare instellingen op bedieningspaneel (ADS-2800W / ADS-3600W)	Instellingen in een snelkoppeling opslaan (ADS-2800W / ADS-3600W)	
Beeldverwerking	Autom. rechtmaken	Aan / Uit	✓	✓	
	Achtergrondkleur verwijderen	Doorschijnen / Achtergrondkleur verwijderen	-	-	
	Aanpassen van kleurtint	Automatisch		-	-
		Aangepast	Helderheid	✓	✓
			Contrast	✓	✓
	Aanpassen van grijswaarden	Helderheid / Contrast	-	-	
	Aanpassing van automatische kleurdetectie	Aanpassing van automatische kleurdetectie	✓	✓	
	Blanco pagina overslaan	Blanco pagina overslaan	✓	✓	
	Scheiding van documenten	Uit / Aantal documenten / Aantal pagina's	✓	✓	
	Marge-instellingen voor bijsnijden	Boven: -3,0 mm tot 3,0 mm Links: -3,0 mm tot 3,0 mm Rechts: -3,0 mm tot 3,0 mm Onder: -3,0 mm tot 3,0 mm	✓	✓	
	Verwijderen van ponsgaten	Verfkleur wit / Achtergrondkleur	-	-	
	Randverbetering	-	-	-	
	Opmaak vetgedrukte letters	-	-	-	
	Correctie van wazige tekens	Aan / Uit	-	-	
	Ruisonderdrukking	-	-	-	
	Schrijflijnen verwijderen	Verticaal / Horizontaal / Verticaal en Horizontaal	-	-	
	Opvullen van randen	Wit / Zwart	-	-	
Kleur verwijderen	Chromatische kleur / Rood / Groen / Blauw / Aangepast	-	-		
Speciale modus	Detectie multi-invoer	Aan / Uit	-	-	
	Modus hulpblad	Aan / Uit	-	-	
	Modus plastic kaarten	Aan / Uit	-	-	
Detailinstellingen	Doorlopende scan	Aan / Uit	✓	✓	
	Detecteer paginaeinde	Aan / Uit	-	-	

# C

# Index

## A

ABBYY FineReader Pro ..... 125

## B

Brother  
Apps ..... 14  
Brother iPrint&Scan ..... 106  
FAQ's (veelgestelde vragen) ..... i  
Solutions Center ..... i  
Telefoonnummers van Brother ..... i

## C

ControlCenter4  
Windows® .....76, 191

## D

Device Selector .....74, 210

## L

LCD (Liquid Crystal Display)  
Helderheid ..... 34  
Lichtdim-timer ..... 34

## N

Nuance PaperPort 14SE (Windows) ..... 107

## O

Opslag in geheugen ..... 35

## P

Problemen oplossen ..... 233

## R

Remote Setup ..... 206

## S

Scannen  
Macintosh  
ABBYY FineReader ..... 126  
ICA-compatibel ..... 130  
TWAIN-compatibel ..... 126  
Windows®  
Nuance PaperPort 14SE ..... 107  
TWAIN-compatibel ..... 107  
WIA-compatibel ..... 107  
Slaapstand ..... 36  
Status Monitor  
Windows® ..... 203  
Stroomstoring ..... 35  
Stuurprogramma's  
Macintosh  
ICA ..... 130  
TWAIN ..... 126  
Windows®  
TWAIN ..... 107  
WIA ..... 107

## T

Tekst, invoeren ..... 258

## V

Volume, Instelling  
Waarschuwingstoon ..... 35

## W

Web Connect ..... ii

**brother**

**Bezoek ons op het web  
[www.brother.com](http://www.brother.com)**



**[www.brotherearth.com](http://www.brotherearth.com)**