

**FUJIFILM**

DIGITAL CAMERA

**X-A5**

Gebruiksaanwijzing

## Inleiding

Dank u voor uw aankoop van dit product. Lees deze handleiding aandachtig door voordat u de camera in gebruik neemt. Bewaar de handleiding waar deze gelezen zal worden door iedereen die het product gebruikt.

### Voor de meest recente informatie

De meest recente versies van de handleidingen zijn beschikbaar op:

<http://fujifilm-dsc.com/en-int/manual/>



De site is niet alleen toegankelijk vanaf uw computer, maar ook vanaf smartphones en tablets.



Voor informatie over firmware-updates, ga naar:

[http://www.fujifilm.com/support/digital\\_cameras/software/](http://www.fujifilm.com/support/digital_cameras/software/)





## Hoofdstukinhoudsopgave

---

<b>Menulijst</b>	iv
<b>1 Voordat u begint</b>	1
<b>2 Eerste stappen</b>	19
<b>3 Basisfotografie en afspelen</b>	35
<b>4 Films opnemen en afspelen</b>	41
<b>5 Foto's maken</b>	47
<b>6 De opnamemenu's</b>	97
<b>7 Afspelen en het afspeelmenu</b>	123
<b>8 De instellingenmenu's</b>	141
<b>9 Sneltoetsen</b>	157
<b>10 Randapparatuur en optionele accessoires</b>	163
<b>11 Aansluitingen</b>	169
<b>12 Technische notities</b>	181
	iii



































# Menulijst

Cameramenu-opties worden hieronder opgesomd.

## Opnamemenu's

Pas de instellingen bij het nemen van foto's of opnemen van films aan.



















 Raadpleeg pagina 97 voor meer informatie.

OPNAMESTANDEN		OPNAMESTANDEN	
 ONDERWERPPROGRAMMA	98	 AANRAAKZOOM	112
 GEAVANC. FILTER	98	 ADAPT. INSTEL.	113
 AF/MF INSTELLINGEN	98	 OPNAME ZONDER LENS	115
 TYPE ONTGRENDELEN	101	 MF HF ASSISTENTIE	115
 ISO ISO	102	 LICHTMEETSISTEEM	115
 BEELDGROOTTE	103	 INT. SPOT AE&SCHR PSTLGBD	116
 BEELDKWALITEIT	104	 FLITSLICHT INSTELLINGEN	116
 D-Ring DYNAMISCH BEREIK	105	 FILM SET-UP	117
 FILMSIMULATIE	106	 IS MODE	120
 FILMSIMULATIE BKT	107	 DIGIT. BEELDSTABIL.	120
 ZELFONTSPANNER	107	 DRAADLS COMMUNIC	121
 INTERVAL-TIMEROPNAME	108	 SLUITERTYPE	121
 TIMELAPSE FILMMODUS	109	 INST ELEKTRONISCHE ZOOM	122
 WB WITBALANS	110		
 KLEUR	110		
 SCHERPTE	110		
 HIGHLIGHT TINT	110		
 SCHADUWTINT	111		
 NR RUISONDERDRUKKING	111		
 L BEL. RO	111		
 AE-REEKS INSTELLING	112		
 TOUCH SCREEN MODUS	112		

## Het afspeelmenu

Pas afspeelinstellingen aan.























 Raadpleeg pagina 129 voor meer informatie.

AFSPEELMENU			AFSPEELMENU		
	OPDRACHT BEELDOVERDRACHT	129		FOTO DRAAIEN	135
	DRAADLS COMMUNICAT	130		VERWIJDER R. OGEN	136
	RAW-CONVERSIE	130		DIAVOORSTELLING	136
	 WISSEN	132		FOTOBOEK HULP	137
	BEELDUITSNEDE	134		PC AUTO. OPSLAAN	138
	NIEUW FORMAAT	134		OPDRACHT (DPOF)	139
	BEVEILIGEN	135		AFDRUK. instax PRINTER	140
				BEELDVERHOUDING	140

## Instellingenmenu's

Pas de basisinstellingen van de camera aan.

 Raadpleeg pagina 141 voor meer informatie.

INSTELLINGEN			INSTELLINGEN		
	DATUM/TIJD	142		TOETSINSTELLING	148
	TIJDVERSCHIL	142		SCHERPSTELRING	148
	言語/LANG.	142		TOUCH SCREEN INSTELLINGEN	148
	 RESET	143		 STROOMBEHEER	149
	GELUID & FLITS	143		SENSORREINIGING	149
	GELUID SET-UP	144		OPSLAAN SET-UP	150
	SCHERM SET-UP	145		KLEURR	151
				 VERBINDING INSTELLING	152
				 FORMATTEREN	155



# Inhoudsopgave

Inleiding .....	ii
Voor de meest recente informatie .....	ii
Menulist.....	iv
Opnamemenu's .....	iv
Het afspeelmenu.....	v
Instellingenmenu's.....	v
Meegeleverde accessoires.....	xiv
Over deze handleiding.....	xv
Symbolen en conventies .....	xv
Terminologie.....	xv

## 1 Voordat U Begint 1

Onderdelen van de camera.....	2
De standknop .....	4
De keuzeknop.....	5
De serienummerplaat .....	5
De commandoschijven.....	6
Het indicatielampje .....	7
Het LCD-scherm .....	7
Cameraschermen.....	8
Het LCD-scherm .....	8
Schermhelderheid aanpassen.....	10
De DISP/BACK-knop.....	10
De standaardweergave aanpassen.....	11
De Menu's Gebruiken .....	13
Touch screen modus.....	14
Opname-aanraaktoetsen.....	14
Touchscreen knoppen terugkijken.....	18

## 2 Eerste stappen 19



De Schouderdraagriem bevestigen .....	20
Een lens bevestigen .....	21
De batterij en een geheugenkaart plaatsen .....	22
Compatibele geheugenkaarten.....	25
De batterij opladen .....	26

De camera in- en uitschakelen.....	29
Het batterijniveau controleren .....	30
Basisinstellingen.....	31
Een andere taal kiezen.....	33
De tijd en datum veranderen.....	33







### **3 Basisfotografie en afspelen** **35**

Foto's maken .....	36
 Foto's bekijken .....	38
 Foto's wissen .....	39

### **4 Films opnemen en afspelen** **41**

 Films opnemen .....	42
Filminstellingen aanpassen.....	44
 Films bekijken .....	45

### **5 Foto's maken** **47**



























Een opnamemodus kiezen.....	48
 GEAVANCRD SR AUTO .....	48
Programma AE (P).....	49
Sluiter AE (S).....	50
Diafragma AE (A).....	52
Handmatige belichting (M).....	53
 PANORAMA.....	56
SP ONDERWERPPROGRAMMA /  /  /  /  .....	59
Adv. GEAVANC. FILTER.....	62
Automatische scherpstelling.....	64
Scherpstelmodus.....	65
Automatische scherpstellopties (AF-Modus) .....	67
Scherpstelpuntselectie.....	69
Handmatige scherpstelling.....	73
Scherpstelling controleren .....	74
 Belichtingscorrectie.....	75
Scherpstellings-/belichtingsvergrendeling.....	76
De AF-L- en AE-L-knoppen .....	76



<b>WB</b> Witbalans .....	<b>77</b>
WITBALANS.....	78
Aangepaste witbalans.....	79
<b>K</b> : Kleurtemperatuur.....	80
<b>De zelfontspanner gebruiken</b> .....	<b>81</b>
2 SEC/10 SEC.....	82
AUTO GEZICHTSSLUITER.....	83
SMILE .....	83
BUDDY .....	84
GROEP .....	84
<b>Afbakening</b> .....	<b>85</b>
AE BKT .....	86
ISO BKT.....	86
FILMSIMULATIE BKT.....	86
WITBALANS BKT.....	86
DYNAMISCH BEREIK BKT .....	87
HDR.....	87
<b>Doorlopend fotograferen (seriemodus)</b> .....	<b>88</b>
CONTINU.....	89
4K .....	90
<b>De flitser gebruiken</b> .....	<b>94</b>
<b>Zelfportretten</b> .....	<b>96</b>

## **6 De opnamemenu's** **97**

<b>OPNAMESTANDEN</b> ( /  /  /  /  ).....	<b>98</b>
<b>ONDERWERPPROGRAMMA</b> .....	98
<b>GEAVANC. FILTER</b> .....	98
<b>AF/MF INSTELLINGEN</b> .....	98
SCHERPSTELGEBIED .....	98
SCHERPSTELMODUS .....	98
SCHERPSTELLING.....	98
ONTGREND/FOCUS PRIORITEIT .....	99
AF+MF.....	99
INST. GEZICHTS-/OOGHERKEN.....	100
PRE-AF .....	101
AF-HULPLICHT.....	101





 TYPE ONTGRENDELEN .....	101
 ISO .....	102
 BEELDGROOTTE .....	103
 BEELDKWALITEIT .....	104
 D-RING DYNAMISCH BEREIK .....	105
 FILMSIMULATIE .....	106
 FILMSIMULATIE BKT .....	107
 ZELFONTSPANNER .....	107
 INTERVAL-TIMEROPNAME .....	108
 TIMELAPSE FILMMODUS .....	109
 WITBALANS .....	110
 KLEUR .....	110
 SCHERPTE .....	110
 HIGHLIGHT TINT .....	110
 SCHADUWTINT .....	111
 RUISONDERDRUKKING .....	111
 L BEL. RO .....	111
 AE-REEKS INSTELLING .....	112
FRAMES/STAPINSTELLINGEN .....	112
1 FRAME/DOORLOPEND .....	112
SEQUENTIE INSTELLING .....	112
 TOUCH SCREEN MODUS .....	112
 AANRAAKZOOM .....	112
 ADAPT. INSTEL .....	113
 OPNAME ZONDER LENS .....	115
 HF ASSISTENTIE .....	115
 LICHTMEETSYSTEEM .....	115
 INT. SPOT AE&SCHRPSTLGBD .....	116
 FLITSLICHT INSTELLINGEN .....	116
FLITSERFUNCTIE .....	116
FLITSCOMPENSATIE .....	116
VERWIJDER R. OGEN .....	116















 FILM SET-UP .....	117
FILMMODUS.....	117
HD HIGH SPEED VIDEO .....	117
VIDEO ISO.....	118
SCHERPSTELMODUS .....	118
SCHERPSTELLING.....	118
HDMI-UITGANG INFODISPLAY .....	118
4K FILMUITGANG.....	119
HDMI REC-BEDIENING .....	119
MIC-NIVEAU-INSTEL .....	119
MIC/AFSTANDBED.....	119
 IS MODE.....	120
 DIGIT. BEELDSTABIL.....	120
 DRAADLS COMMUNICT .....	121
 SLUITERTYPE.....	121
 INST ELEKTRONISCHE ZOOM.....	122

## **7 Afspelen en het afspeelmenu 123**

De afspelerweergave.....	124
De DISP/BACK-knop.....	125
Foto's bekijken .....	127
Zoomweergave.....	128
Miniatuurweergave .....	128
Het afspeelmenu (  /  /  ) .....	129
 OPDRACHT BEELDOVERDRACHT .....	129
 DRAADLS COMMUNICT .....	130
 RAW RAW-CONVERSIE .....	130
 WISSEN.....	132
 BEELDUITSNEDE.....	134
 NIEUW FORMAAT .....	134
 BEVEILIGEN.....	135
 FOTO DRAAIEN .....	135
 VERWIJDER R. OGEN .....	136
 DIAVOORSTELLING.....	136
 FOTOBOEK HULP .....	137
 PC AUTO. OPSLAAN .....	138

 OPDRACHT (DPOF) .....	139
 AFDRUK. instax PRINTER .....	140
 BEELDVERHOUDING .....	140

## 8 De instellingenmenu's 141

Het instellingenmenu (  /  /  ) .....	142
 DATUM/TIJD .....	142
 TIJDVERSCHIL .....	142
 言語/LANG. ....	142
 RESET .....	143
 GELUID & FLITS .....	143
 GELUID SET-UP .....	144
BEDIENING VOL .....	144
SLUITER VOLUME .....	144
SLUITER GELUID .....	144
AFSPEEL VOLUME .....	144
 SCHERM SET-UP .....	145
WEERGAVE .....	145
PRVW BELICH HAND .....	145
LCD-HELDERHEID .....	145
LCD KLEUR .....	145
VOORBEELD BEELDEFFECT .....	146
COMP.RICHTL. ....	146
AUTO ROT. WEERG. ....	147
SCHERPSTELLOEP .....	147
EENHEDEN AF-SCHAAL .....	147
DISP. INST. OP MAAT .....	147
 TOETSINSTELLING .....	148
FUNCTIE-INS. (Fn) .....	148
BEWERK/SLA OP SNELMENU .....	148
 SCHERPSTELING .....	148
 TOUCH SCREEN INSTELLINGEN .....	148
 STROOMBEHEER .....	149
UITSCHAKELLEN .....	149
HOGE PRESTATIE .....	149

 SENSORREINIGING.....	149
 OPSLAAN SET-UP .....	150
NUMMERING.....	150
ORIG. FOTO OPSLAAN .....	150
BEWERK BSTNDSNAAM .....	151
DATUMSTEMPEL .....	151
 KLEURR .....	151
 VERBINDING INSTELLING.....	152
Bluetooth INSTELLINGEN.....	152
PC AUTO.OPSLAAN INST .....	153
VERB.INST. instax PRNTR.....	153
ALGEMENE INSTELLINGN .....	154
INFORMATIE .....	154
RESET DRAADLOZE INSTELLING .....	154
 FORMATTEREN.....	155

## **9 Sneltoetsen 157**

Sneltoetsopties.....	158
De Q-knop (Snelmenu).....	159
De snelmenuweergave.....	159
Instellingen bekijken en wijzigen .....	160
Het snelmenu bewerken .....	161
De Fn (Functie)-knop.....	162
Een rol toewijzen aan de functieknop.....	162

## **10 Randapparatuur en optionele accessoires 163**

Lenzen.....	164
Lensonderdelen.....	164
Automatische zoom.....	165
Lensdoppen verwijderen.....	165
Lenzen met lenskappen.....	165
Lenzen met diafragmaringen .....	166
Lenzen met O.I.S. Schakelaars .....	166
Lenzen met handmatige scherpstelling .....	167
Lensverzorging.....	168

<b>11 Aansluitingen</b>	<b>169</b>
HDMI-uitgang.....	170
Aansluiten op HDMI-apparaten.....	170
Fotograferen .....	171
Afspelen.....	171
<b>Draadloze overdracht.....</b>	<b>172</b>
Smartphones en tablet: FUJIFILM Camera Remote .....	172
Smartphones en tablet: Bluetooth®-koppelin.....	173
Smartphones en tablets: Wi-Fi.....	173
Computers: FUJIFILM PC AutoSave.....	174
Computers: Draadloze verbindingen.....	174
<b>Aansluiten op computers via USB.....</b>	<b>175</b>
Windows (MyFinePix Studio).....	175
Mac OS X/macOS.....	175
RAW FILE CONVERTER EX 2.0.....	175
De camera aansluiten .....	176
<b>instax SHARE printers .....</b>	<b>178</b>
Een verbinding tot stand brengen .....	178
Foto's afdrucken.....	179
<b>12 Technische notities</b>	<b>181</b>
Accessoires van FUJIFILM.....	182
Software van FUJIFILM.....	186
FUJIFILM Camera Remote .....	186
FUJIFILM PC AutoSave .....	186
MyFinePix Studio.....	186
RAW FILE CONVERTER EX 2.0.....	186
Voor uw veiligheid.....	187
Productverzorging.....	196
De beeldsensor reinigen .....	197
Firmware-updates .....	198
De Firmwareversie controleren.....	198
Probleemoplossing .....	199
Waarschuwingsberichten en -aanduidingen .....	205
Capaciteit geheugenkaart.....	208
Technische gegevens .....	209

## **Meegeleverde accessoires**

---

Het volgende wordt bij de camera meegeleverd:

- NP-W126S oplaadbare batterij
- AC-5VF/AC-5VG Netstroomadapter
- Stekkeradapter (Het model van de adapter varieert afhankelijk van de verkoopregio.)
- Behuizingsdop
- USB-kabel
- Schouderriem
- *Gebruikshandleiding* (deze handleiding)



Heeft u een lenzenpakket gekocht, controleer dan of de lens is meegeleverd.

## Over deze handleiding

Deze handleiding bevat instructies voor uw FUJIFILM X-A5 digitale camera. Zorg dat u de inhoud heeft gelezen en begrijpt voordat u verder gaat.

### Symbolen en conventies

In deze handleiding worden de volgende symbolen gebruikt:



Informatie die moet worden gelezen om schade aan het product te voorkomen.



Aanvullende informatie die tijdens het gebruik van het product van pas kan komen.



Pagina's waarop verwante informatie kan worden gevonden.

Menu's en andere teksten die op het scherm verschijnen worden **vetgedrukt** weergegeven. De afbeeldingen zijn alleen ter verduidelijking; tekeningen kunnen zijn vereenvoudigd, terwijl foto's niet noodzakelijk zijn gemaakt met het model van de camera die in deze handleiding wordt beschreven.

### Terminologie

Er wordt naar de optionele SD-, SDHC- en SDXC-geheugenkaarten die de camera gebruikt om foto's op te slaan gerefereerd als "geheugenkaarten". De LCD-monitor kan worden aangeduid als "LCD".





# Voordat U Begint



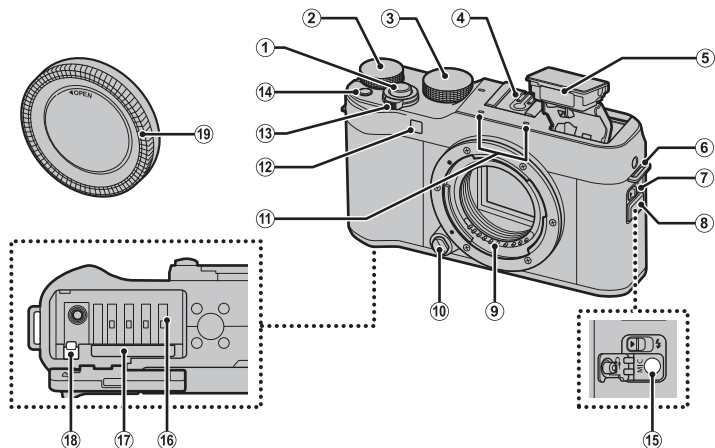

## Onderdelen van de camera

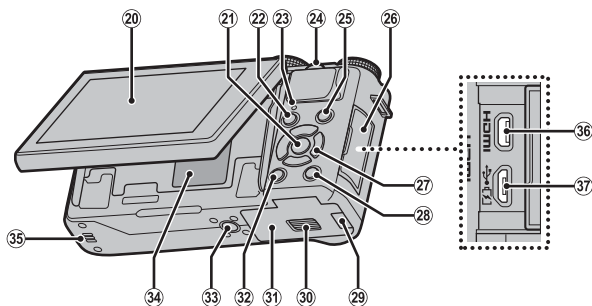

① Ontspanknop.....	37	⑫ AF-hulpverlichting.....	36, 101
② Hoofdinstelschijf.....	6	Zelfontspannerlampje .....	81, 107
③ Standknop.....	4, 36, 48	⑬ ON/OFF-schakelaar .....	29
④ Accessoireschoen.....	184	⑭ Fn (functie)-knop .....	162
⑤ Flitser .....	94, 116	⑮ Microfoon/afstandsontspanner- aansluiting (ø2,5 mm) .....	42, 51, 55
⑥ Bevestigingsoog draagriem .....	20	⑯ Batterijencompartiment .....	22
⑦ ⚡ (flitser pop-up)-schakelaar .....	94	⑰ Geheugenkaartsleuf.....	22
⑧ Connectorkap .....	42, 51, 55	⑱ Batterijvergrendeling.....	24
⑨ Lenssignaalcontacten.....	21, 164	⑲ Bodydop.....	21
⑩ Lensontgrendelingsknop.....	21		
⑪ Microfoon .....	42, 119		



- |    |   |                  |    |   |             |
|----|---|------------------|----|---|-------------|
| 20 | LCD-monitor .....   | 7, 8             | 29 | Afdekkapje kabelaanluiting voor DC-koppelstuk .....   | 22          |
|    | Touch screen .....  | 14, 112, 148     |    |   |             |
| 21 | <b>MENU/OK</b> -knop .....  | 5, 13            | 30 | Ontgrendeling afdekkapje batterijencompartiment ..... | 22          |
|    |  (bedieningsvergrendeling)-knop (houd ingedrukt) ..... | 5, 9             | 31 | Afdekkapje batterijencompartiment .....               | 22          |
| 22 |  (afspeel)-knop .....                                  | 38               | 32 | <b>DISP (display)/BACK</b> -knop .....                | 10, 125     |
| 23 | Indicatorlamp .....   | 7                | 33 | Statiefbevestiging .....                              | 5           |
| 24 | Secundaire instelschijf .....   | 6, 127           | 34 | Serienummerplaat .....                                | 5           |
| 25 |  (filmopname)-knop .....                               | 42               | 35 | Luidspreker .....                                     | 45, 144     |
| 26 | Aansluitingendeksel .....   | 51, 55, 170, 176 | 36 | HDMI-micro-aansluiting (Type D) .....                 | 170         |
| 27 | Selectieknop .....  | 5                | 37 | Micro USB (Micro-B) USB 2.0 aansluiting .....         | 51, 55, 176 |
| 28 | <b>Q</b> (snelmenu)-knop .....  | 159              |    |   |             |
|    | RAW-conversieknop (afspeelstand) .....  | 130              |    |   |             |

## De standknop

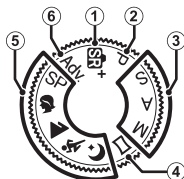

Om een opnamestand te selecteren, draait u aan de instelschijf totdat het pictogram voor de gewenste modus op één lijn ligt met de index.



Stand	Beschrijving	
① <b>SR<sup>+</sup> (GEAVANCRD SR AUTO)</b>	De camera optimaliseert automatisch de instellingen voor de scène.	48
② <b>P (PROGRAMMA AE)</b>	Diafragma en sluitertijd kunnen worden aangepast met behulp van programmaverschuiving.	49
③ <b>S (SLUITER AE)</b> <b>A (DIAFRAGMA AE)</b> <b>M (HANDMATIG)</b>	Selecteer voor volledige controle over de camera-instellingen, inclusief diafragma ( <b>M</b> en <b>A</b> ) en/of sluitertijd ( <b>M</b> en <b>S</b> ).	50 52 53
④  ( <b>PANORAMA</b> )	Volg de aanwijzingen op het scherm om een panoramafoto te maken.	56
⑤ <b>SP (ONDERWERPPROGRAMMA)</b> 	Kies een scène die past bij het onderwerp of de opnameomstandigheden en laat de camera de rest doen.	59
⑥ <b>Adv. (GEAVANC. FILTER)</b>	Maak foto's met filtereffecten.	62



## De keuzeknop

Gebruik de ▲▼◀▶-knoppen om items te markeren of toegang te krijgen tot camerafuncties.

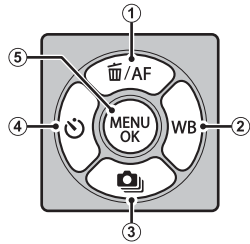
- ① Verplaats cursor omhoog (▲)  
**AF** (autofocus)-knop..... 69  
 (verwijderen)-knop (afspeelstand)..... 39
- ② Verplaats cursor naar rechts (▶)  
**WB** (witbalans)-knop..... 77
- ③ Verplaats cursor omlaag (▼)  
 (serieopname)-knop..... 85, 88
- ④ Verplaats cursor naar links (◀)  
 (zelfontspanner)-knop ..... 81
- ⑤ **MENU/OK**-knop..... 13, 97, 129, 141



### Bedieningsvergrendeling

Om onopzettelijke bediening van de keuzeknop en de **Q**-knoppen te voorkomen tijdens het fotograferen, druk op **MENU/OK** totdat  wordt weergegeven. De bedieningsknoppen kunnen worden ontgrendeld door op **MENU/OK** te drukken totdat  niet langer wordt weergegeven.

### De serienummerplaat

Verwijder de serienummerplaat niet, deze geeft het FCC-ID, het KC-kenmerk, het serienummer en andere belangrijke informatie weer.

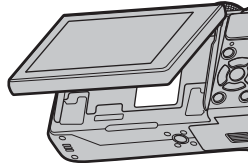

## De commandoschijven

De hoofdinstelschijf en secundaire instelschijf worden gebruikt voor de bewerkingen hieronder.

### Hoofdinstelschijf



**Draai**

- Belichtingscompensatie
- Kies een sluitertijd
- Pas instellingen in het snelmenu aan
- Bekijk andere foto's tijdens het afspelen

### Secundaire instelschijf



**Draai**

- Programmaverschuiving
- Kies een sluitertijd
- Stel het diafragma bij <sup>1</sup>
- Pas de automatische zoom aan wanneer de monitor 180° wordt gedraaid om zelfportretten te maken ("selfies") <sup>2</sup>
- Pas instellingen in het snelmenu aan
- Zoom in of uit bij het afspelen in volledig beeld of meervoudig beeld



**Druk**

- Zoom in op het geselecteerde scherpstelpunt
- In de handmatige scherpstellingsmodus, drukt u op **MF** **HF ASSISTENTIE** en houdt u deze ingedrukt om de opties te kiezen
- Als de monitor 180° gedraaid is laat u de sluiterknop los, voor zelfportretten
- Zoom tijdens weergave in op het actieve scherpstelpunt

1 Gebruik diafragmaring om diafragma aan te passen.

2 De automatische zoomlens is aangesloten en **AAN** is geselecteerd voor **INST ELEKTRONISCHE ZOOM**.

## Het indicatielampje

De indicatorlamp geeft de status van de camera als volgt weer:

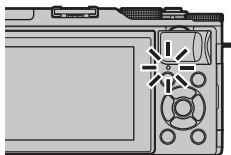

Indicatielampje	Camerastatus
Brandt groen	Scherpstelling vergrendeld.
Knippert groen	Scherpstellings- of korte sluitertijdwaarschuwing. Er kunnen foto's worden gemaakt.
Knippert groen en oranje	Foto's nemen. Er kunnen extra foto's gemaakt worden.
Brandt oranje	Foto's nemen. Er kunnen momenteel geen extra foto's worden gemaakt.
Knippert oranje	Flitser laadt op; flitser zal niet flitsen als er een foto wordt gemaakt.
Knippert rood	Lens- of geheugenfout.

 Waarschuwingen kunnen tevens op het scherm verschijnen.

## Het LCD-scherm

Het LCD-scherm kan worden omgedraaid voor zelfportretten ( 96) of gekanteld worden voor kijkgemak, maar let op dat uw vingers en andere voorwerpen niet bekneld raken tussen de monitor en de camerabody en raak de bedrading achter het scherm niet aan. Het aanraken van de kabels kan defecten in de camera veroorzaken.

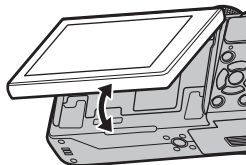

 Het LCD-scherm functioneert ook als een touchscreen ( 14).

## Cameraschermen

Deze sectie geeft een overzicht van de indicatoren die mogelijk worden weergegeven tijdens het fotograferen.

! Ter illustratie worden displays getoond met alle indicatoren brandend.

### Het LCD-scherm

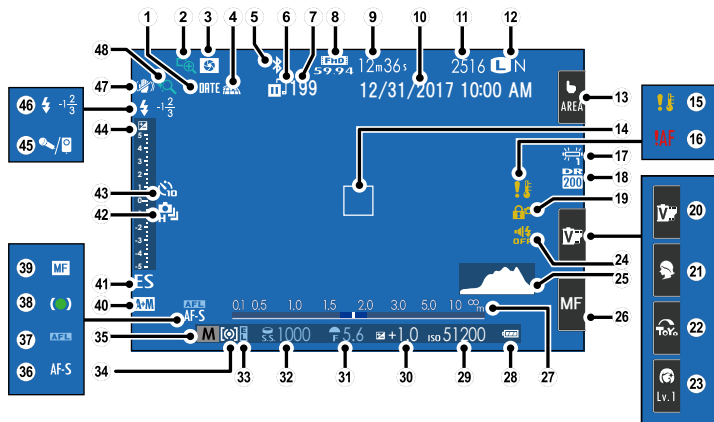



① Datumstempel .....	151	②⑥ Scherpstelstand <sup>2</sup> .....	16, 65
② Scherpstelloep .....	74, 147	②⑦ Afstandsindicator .....	74
③ Voorbeeld scherptediepte .....	52	②⑧ Batterijniveau .....	30
④ Downloadstatus locatiegegevens .....	154	②⑨ Gevoeligheid .....	102
⑤ Bluetooth AAN/UIT .....	152	③⑩ Belichtingscompensatie .....	75
⑥ Beeldoverdrachtstatus .....	129	③① Diafragma .....	49, 52, 53
⑦ Aantal frames geselecteerd voor upload .....	129	③② Sluittijd .....	49, 50, 53
⑧ Filmmodus .....	42, 117	③③ AE-vergrendeling .....	76
⑨ Resterende tijd .....	42	③④ Belichtingsmeting .....	115
⑩ Datum en tijd .....	31, 142	③⑤ Opnamestand .....	4, 48
⑪ Aantal beschikbare foto's <sup>1</sup> .....	208	③⑥ Scherpstelstand .....	65
⑫ Beeldkwaliteit en -formaat .....	103, 104	③⑦ AF-vergrendeling .....	76
⑬ Touch screen modus <sup>2</sup> .....	14	③⑧ Scherpstelindicator .....	66
⑭ Scherpstelframe .....	69, 76	③⑨ Handmatige scherpstelindicator .....	73
⑮ Temperatuurwaarschuwing .....	207	④① AF+MF indicator .....	99
⑯ Scherpstelwaarschuwing .....	37	④② Sluittertype .....	121
⑰ Witbalans .....	77, 110	④③ Continu-stand .....	88
⑱ Dynamisch bereik .....	105	④④ Zelfontspannerindicator .....	81, 107
⑲ Bedieningsvergrendeling .....	5	④⑤ Belichtingsindicator .....	53, 75
⑳ Filmsimulatie <sup>2</sup> .....	16, 106	④⑤ Microfoon/ afstandsontspanner .....	42, 51, 55, 119
㉑ Onderwerpprogramma <sup>2</sup> .....	16, 59	④⑥ Flitsfunctie .....	94
㉒ Geavanceerd filter <sup>2</sup> .....	16, 62	Flitscompensatie .....	116
㉓ Gezichtverzachtingsniveau <sup>2</sup> .....	16	④⑦ IS mode .....	120
㉔ Indicator Geluid en flits .....	143	④⑧ Druk op zoom .....	17
㉕ Histogram .....	12		

1 Toont "9999" als er ruimte is voor meer dan 9999 beelden.

2 Camerafuncties zijn ook toegankelijk via aanraaktoetsen.

## Bedieningsvergrendeling

Door te drukken op een vergrendelde bedieningsknop wordt een -pictogram weergegeven.



## Schermhelderheid aanpassen

Gebruik de opties in het  **SCHERM SET-UP** menu om de helderheid en kleurschakering van de LCD-monitor aan te passen wanneer wijzigingen in de omgevingshelderheid het scherm moeilijk te lezen maken. Kies **LCD-HELDERHEID** om de helderheid aan te passen of **LCD KLEUR** om de tint aan te passen.

## De DISP/BACK-knop

Druk op **DISP/BACK** om als volgt door de weergavestanden te bladeren.

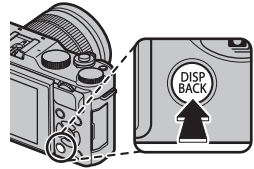

*Standaard*

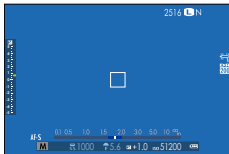

*Informatie Uit*



## De standaardweergave aanpassen

Om de items getoond in de standaardweergave te kiezen:

### 1 Geef standaardindicatoren weer.

Gebruik de **DISP/BACK**-knop om standaardindicatoren weer te geven.

### 2 Selecteer **DISP. INST. OP MAAT**.

Selecteer  **SCHERM SET-UP** > **DISP. INST. OP MAAT** in het instellingenmenu.

### 3 Kies items.

Markeer items en druk op **MENU/OK** om te selecteren of te deselecteren.

Item	Standaard	Item	Standaard
COMP.RICHTL.	<input type="checkbox"/>	SLUITERTYPE	<input checked="" type="checkbox"/>
ELEKTR. WATERPAS	<input type="checkbox"/>	FLITSLICHT	<input checked="" type="checkbox"/>
FOCUSFRAME	<input checked="" type="checkbox"/>	DOORLOPENDE MODUS	<input checked="" type="checkbox"/>
AF-AFSTANDSINDICATOR	<input type="checkbox"/>	DUAL BEELDSTABILISATIEMOD.	<input checked="" type="checkbox"/>
MF-AFSTANDSINDICATOR	<input checked="" type="checkbox"/>	WITBALANS	<input checked="" type="checkbox"/>
HISTOGRAM	<input type="checkbox"/>	FILMSIMULATIE	<input checked="" type="checkbox"/>
OPNAMEMODUS	<input checked="" type="checkbox"/>	DYNAMISCH BEREIK	<input checked="" type="checkbox"/>
DIAFR/S-SNELHEID/ISO	<input checked="" type="checkbox"/>	REST. BEELDJES	<input checked="" type="checkbox"/>
INFORMATIE-ACHTERGROND	<input checked="" type="checkbox"/>	BEELDFORM/-KWALITEIT	<input checked="" type="checkbox"/>
Belichtingscomp. (Getal)	<input type="checkbox"/>	FILMMODUS & OPNAMETIJD	<input checked="" type="checkbox"/>
Belichtingscomp. (Schaal)	<input checked="" type="checkbox"/>	AUTO BEELDOVERDRACHT	<input checked="" type="checkbox"/>
FOCUSMODUS	<input checked="" type="checkbox"/>	ACCUNIVEAU	<input checked="" type="checkbox"/>
LICHTMEETSISTEEM	<input checked="" type="checkbox"/>		

### 4 Sla wijzigingen op.

Druk op **DISP/BACK** om de wijzigingen op te slaan.

### 5 Sluit de menu's af.

Druk op **DISP/BACK** zoals nodig om terug te keren naar de opnameweergave.

**Virtuele Horizo**

Als u **ELEKTR. WATERPAS** selecteert, wordt de virtuele horizon weergegeven. De camera is waterpas als de twee lijnen over elkaar liggen. Houd er rekening mee dat de virtuele horizon mogelijk niet wordt weergegeven als de camera lens naar boven of naar beneden wordt gericht.

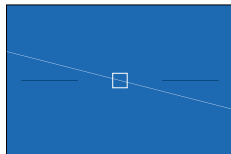
**Histogrammen**

Histogrammen geven de verdeling van de tinten in de foto weer. De horizontale as geeft de helderheid weer, de verticale as het aantal pixels.

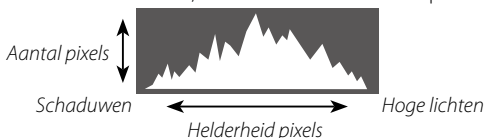

- **Optimale belichting:** Pixels zijn als een gelijkmatige kromme verdeeld over alle tinten.
- **Overbelicht:** Pixels bevinden zich in groepjes aan de rechterzijde van de grafiek.
- **Onderbelicht:** Pixels bevinden zich in groepjes aan de linkerkant van de grafiek.



## De Menu's Gebruiken

Druk op **MENU/OK** om de menu's weer te geven.



Om in de menu's te navigeren:

- 1 Druk op **MENU/OK** om de menu's weer te geven.



- 2 Druk op de keuzeknop links om het tabblad voor het huidige menu te selecteren.



Tabblad

- 3 Druk de keuzeknop omhoog of omlaag om het tabblad (**1**, **2**, **3**, **4**, **5**, **1**, **2**, **3**, **1**, **2** of **3**) met de gewenste optie te markeren.
- 4 Druk op de selectieknop rechts om de cursor in het menu te plaatsen.



## Touch screen modus

Het LCD-scherm van de camera kan gebruikt worden als een touchscreen.

### Opname-aanraaktoetsen





Touchscreen knoppen kunnen gebruikt worden voor dergelijke operaties als het kiezen van het scherpstelgebied en het maken van foto's. De uitgevoerde bewerking kan worden geselecteerd door op de touchscreenmodus indicator op het scherm te tikken en door vervolgens door de volgende opties te bladeren.







 Touchscreen knopinstellingen kunnen worden aangepast door middel van de  **TOUCH SCREEN MODUS** optie in het opnamemenu.

De touchscreen modus indicator wordt niet weergegeven en touchscreen knoppen kunnen niet gebruikt worden als **UIT** is geselecteerd voor  **TOUCH SCREEN INSTELLINGEN** in het setupmenu.

### Stilstaande Fotografie

Modus	Beschrijving
 <b>TOUCH OPNEMEN</b>	Tik op uw object op het scherm om te focussen en de sluitert te ontspannen. In de salvomodus worden foto's genomen terwijl u uw vinger op het scherm houdt.
 <b>AF</b>	Tik om een scherpstelpunt te selecteren en vergrendel de scherpstelling. De sluitert kan worden ontspannen door de sluiterknop volledig in te drukken.
 <b>GEBIED</b>	Tik om een punt voor de scherpstelstand of zoom te selecteren. Het scherpstelkader zal zich verplaatsen naar het geselecteerde punt.
 <b>UIT</b>	Touchscreen knoppen UIT. Het scherm reageert niet wanneer erop getikt wordt.

## Filmopname

Modus	Beschrijving
 <b>TOUCH OPNEMEN</b>	Tik uw onderwerp aan op het scherm om scherp te stellen. In scherpstelmodus <b>CONTINU AF</b> (AF-C) stelt de camera de scherpstelling doorlopend bij als reactie op veranderingen van de afstand tot het onderwerp; om opnieuw scherp te stellen in scherpstelmodus <b>ENKELVOUDIG AF</b> (AF-S) of om scherp te stellen op een nieuw onderwerp in scherpstelmodus <b>CONTINU AF</b> tikt u op het onderwerp op de monitor.
 <b>AF</b>	
 <b>GEBIED</b>	Tik aan om een scherpstelpunt te selecteren. Als <b>ENKELVOUDIG AF</b> (AF-S) wordt geselecteerd voor scherpstelmodus, dan stelt de camera scherp op het onderwerp in het geselecteerde scherpstelpunt wanneer de ontspanknop half wordt ingedrukt. In scherpstelmodus <b>CONTINU AF</b> (AF-C) zal de camera doorlopend de scherpstelling bijstellen als reactie op veranderingen in de afstand tot het onderwerp op het geselecteerde scherpstelpunt.
 <b>UIT</b>	Touchscreen knoppen UIT. Het scherm reageert niet wanneer erop getikt wordt.



We raden u aan **AF-VELD KEUZE** te selecteren voor  **FILM SET-UP > SCHERPSTELLING** in het opnamemenu voor het opnemen van films met behulp van aanraaktoetsen (in sommige filmmodi wordt **AF-VELD KEUZE** automatische geselecteerd).

## Instellingen aanpassen

Het aanraakscherm kan worden gebruikt om de instellingen aan te passen. De beschikbare instellingen verschillen per geselecteerde opnamestand.

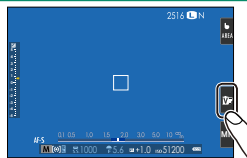

Modus	Beschrijving
 <b>FILMSIMULATIE</b>	Kies een filmsimulatietype. Beschikbaar in de standen <b>S</b> <sup>+</sup> , <b>P</b> , <b>S</b> , <b>A</b> en <b>M</b> .
 <b>ONDERWERPPROGRAMMA</b>	Kies een onderwerp. Beschikbaar in de stand <b>SP</b> .
 <b>GEAVANC. FILTER</b>	Kies een geavanceerde filter. Beschikbaar in de stand <b>Adv.</b>
 <b>GEZICHT VERZACHTEN</b>	Kies het gezichtsverzachtingsniveau. Beschikbaar in de stand <b>GEZICHT VERZACHTEN</b> (  ).

## Een scherpstelmodus kiezen

Het aanraakscherm kan worden gebruikt om de scherpstelmodus te kiezen ( 65).

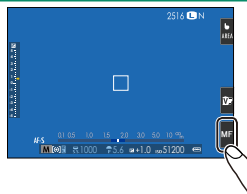



## Druk op Zoom

De aanraakbediening kan worden gebruikt voor de digitale zoom, ongeacht de stand die is geselecteerd voor **TOUCH SCREEN MODUS** in het opnamemenu.

- 1 Selecteer **AAN** voor **ZOOM AANRAAKZOOM** in het opnamemenu.
- 2 Gebruik uit- en inknijp bewegingen (📖 18) om in en uit te zoomen met behulp van digitale zoom.

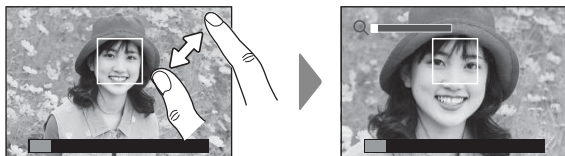

Ongeacht waar u uw vingers plaatst, zal de camera in- en uitzoomen vanuit het midden van het beeld.

De camera zal zich scherpstellen op het gebied dat is geselecteerd voor **AF/MF INSTELLINGEN > SCHERPSTELGEBIED**. Als **GEBIED** is geselecteerd voor **TOUCH SCREEN MODUS**, dan kunt u het scherpstelgebied selecteren door op het scherm te tikken.

- 3 Neem foto's.

## Touchscreen knoppen terugkijken

Als **AAN** is geselecteerd voor **TOUCH SCREEN** **INSTELLINGEN** in het setupmenu, kunnen touchscreen knoppen gebruikt worden voor de volgende terugspeeloperaties:

- **Veeg:** Veeg uw vinger langs het scherm om andere foto's te bekijken.



- **Zoom:** Plaats twee vingers op het scherm en beweeg ze uit elkaar om in te zoomen.



- **Knijp:** Plaats twee vingers op het scherm en beweeg ze naar elkaar toe om uit te zoomen.



 Foto's kunnen uitgezoomd worden tot de gehele afbeelding zichtbaar is, maar niet verder dan dat.

- **Dubbele klik:** Tik twee keer op de weergave om op het scherpstelpunt in te zoomen.



- **Blader:** Bekijk andere delen van de foto tijdens terugspeelzoom.

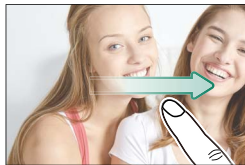

# Eerste stappen

# 2

## De Schouderdraagriem bevestigen

Bevestig de draagriem aan de twee bevestigings oogjes zoals hieronder aangeduid.

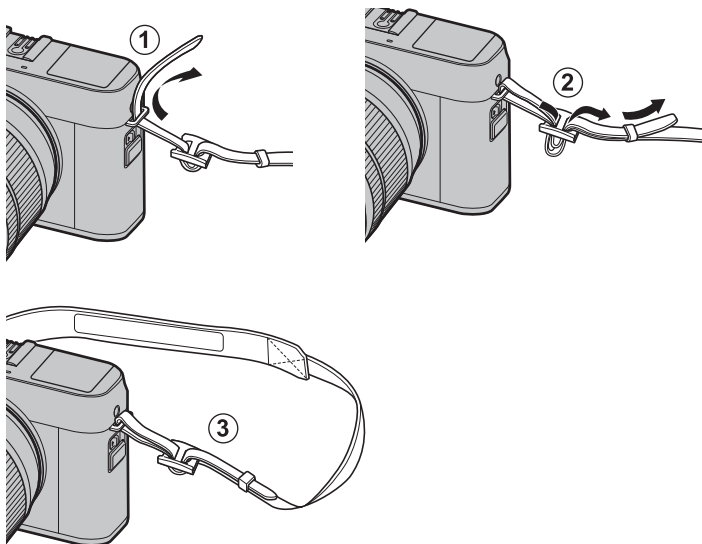

**!** Bevestig de draagriemen zoals getoond.

Om te voorkomen dat de camera valt, dient u te zorgen dat de draagriem goed vastzit.

## Een lens bevestigen

De camera kan gebruikt worden met lenzen voor het FUJIFILM X-bevestigingspunt.

Verwijder de behuizingsdop van de camera en de achterste dop van de lens. Plaats de lens op het bevestigingspunt, houd de markering op de lens en de camera op één lijn (1) en draai vervolgens aan de lens totdat deze op zijn plaats klikt (2).

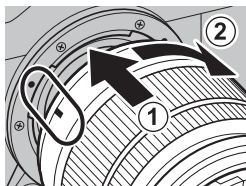

! Zorg dat stof of andere vreemde materie niet in de camera komt en zorg dat de interne onderdelen van de camera niet worden aangeraakt bij het bevestigen van de lenzen. Druk niet op de ontgrendelingsknop van de lens tijdens het bevestigen van de lens en zorg dat de vergrendeling stevig op zijn plaats is geklikt.

### Lenzen verwijderen

Schakel, om de lens te verwijderen, de camera uit en druk vervolgens op de ontgrendelingsknop (1) van de lens en draai aan de lens zoals aangeduid (2).

! Om te voorkomen dat stof zich ophoopt op de lens of in de camera, plaatst u de lenskap en de behuizingsdop van de camera terug wanneer de lens niet is bevestigd.

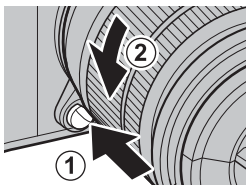

### Lenzen en andere optionele accessoires

De camera kan gebruikt worden met lenzen en accessoires voor het FUJIFILM X-bevestigingspunt.

! Vóór het vastmaken of verwijderen (verwisselen) van lenzen, bevestig u de lensdoppen en controleert u of de lenzen geen stof of vreemde substanties bevatten. Verwissel lenzen niet in direct zonlicht of onder een heldere lichtbron omdat licht dat direct in de binnenkant van de camera schijnt, storingen kan veroorzaken.

## De batterij en een geheugenkaart plaatsen

Plaats de batterij en de geheugenkaart zoals hieronder beschreven.

### 1 Open de kap van het batterijvak.

Verschuif de vergrendeling van het batterijvak zoals aangeduid en open de kap van het batterijvak.

⚠ Verwijder de batterij niet als de camera is ingeschakeld. Het niet in acht nemen van deze voorzorgsmaatregel kan fotobestanden of geheugenkaarten beschadigen.

Gebruik niet te veel kracht wanneer u de kap van het batterijvak opent of sluit.

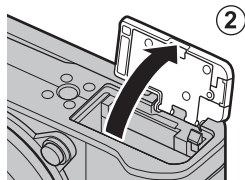
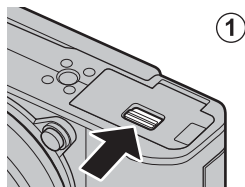

### 2 Plaats de batterij.

Terwijl u de batterij gebruikt om de batterijklep naar een kant te drukken, plaatst u eerst de contactpunten van de batterij in de richting die wordt aangegeven door de pijl. Controleer of de batterij stevig vastzit.

⚠ Plaats de batterij in de aangegeven richting. *Oefen geen kracht uit of probeer niet de batterij achterstevoren of ondersteboven te plaatsen.* In de juiste stand is de batterij gemakkelijk in te schuiven.

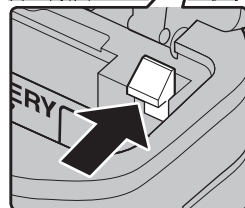
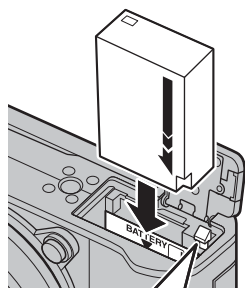

### 3 Plaats de geheugenkaart.

Houd de kaart in de getoonde richting en schuif deze in het apparaat totdat deze aan de achterkant van de sleuf vastklikt.

**!** Controleer of de kaart in de juiste richting is geplaatst; steek de kaart er niet onder een hoek in en oefen geen kracht uit.

Nieuwe geheugenkaarten moeten vóór het eerste gebruik worden geformatteerd en alle geheugenkaarten die in een computer of ander apparaat zijn gebruikt, moeten ook weer worden geformatteerd.

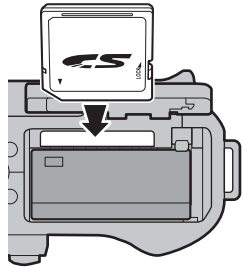

### 4 Sluit de kap van het batterijvak.

Sluit en vergrendel de kap.

**!** Als de kap niet dicht kan, controleert u of de batterij in de juiste richting is geplaatst. Probeer de kap niet dicht te forceren.

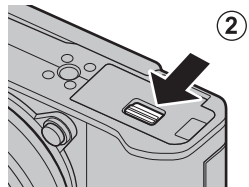
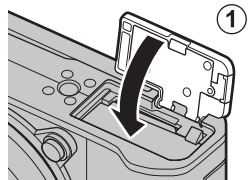

## De batterij en de geheugenkaart verwijderen

Voordat u de batterij of de geheugenkaart verwijdert, moet de camera worden uitgeschakeld, waarna het afdekkapje van het batterijencompartiment kan worden geopend.

Druk de batterijvergrendeling opzij om de batterij vrij te geven en laat de batterij uit de camera glijden.

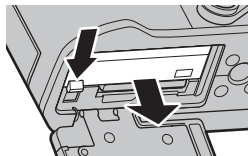

**!** De batterij kan warm worden bij gebruik in omgevingen met hoge temperaturen. Wees voorzichtig bij het verwijderen van de batterij.

De geheugenkaart kan worden verwijderd door de kaart omlaag te drukken en langzaam omhoog te laten komen. De geheugenkaart kan nu met de hand worden verwijderd. Bij het verwijderen van een geheugenkaart kan de kaart te snel worden uitgeworpen. Gebruik uw vinger om deze tegen te houden en laat de kaart zachtjes los.

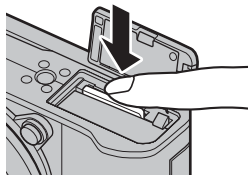

**!** Druk op het midden van de kaart wanneer u het uitwerpt.



## Compatibele geheugenkaarten

FUJIFILM- en SanDisk SD-, SDHC- en SDXC-geheugenkaarten zijn getest en goedgekeurd voor gebruik in deze camera; UHS-I-kaarten worden ondersteund, maar kaarten met een UHS-snelheidsklasse van 3 of hoger worden aanbevolen voor de standen 4K barst, multi-focus en film. Een volledige lijst met goedgekeurde geheugenkaarten is beschikbaar op [http://www.fujifilm.com/support/digital\\_cameras/compatibility/](http://www.fujifilm.com/support/digital_cameras/compatibility/). Met andere geheugenkaarten kan de werking niet worden gegarandeerd. De camera is niet geschikt om te worden gebruikt met xD-Picture Cards of MultiMediaCard (MMC)-apparaten.

**!** *Voorkom dat de camera wordt uitgeschakeld of dat de geheugenkaart wordt verwijderd terwijl de camera bezig is met het formatteren van de geheugenkaart of met het wegschrijven of wissen van gegevens. Het niet in acht nemen van deze voorzorgsmaatregel kan de kaart beschadigen.*

Geheugenkaarten kunnen worden vergrendeld, zodat de kaart niet geformatteerd kan worden en er geen foto's opgeslagen of gewist kunnen worden. Schakel de schrijfbeveiligingsschakelaar naar de ontgrendelde stand voordat u de geheugenkaart in de camera plaatst.



Geheugenkaarten zijn klein en kunnen ingeslikt worden; houd ze buiten het bereik van kinderen. Als een kind een geheugenkaart inslikt, moet u onmiddellijk medische hulp inroepen.

miniSD- of microSD-adapters die groter of kleiner zijn dan geheugenkaarten, worden mogelijk niet normaal uitgeworpen. Breng de camera naar een erkend service center als dit gebeurt. Probeer de kaart niet met geweld uit de camera te halen.

Bevestig geen etiketten of andere voorwerpen op geheugenkaarten. Etiketten die losraken kunnen cameradefecten veroorzaken.

Bij sommige soorten geheugenkaarten kunnen filmopnamen onderbrekingen vertonen.

Wanneer u voor de eerste keer een foto maakt na het formatteren van een geheugenkaart in de camera, maakt de camera een map waarin de nieuwe opname en de volgende foto's worden opgeslagen. U mag deze map niet verwijderen of een andere naam geven. Ook mag u de fotobestanden in deze map niet bewerken, wissen of herbenoemen met behulp van een computer of ander apparaat. Gebruik altijd de camera om foto's te verwijderen; kopieer bestanden naar een computer alvorens de bestanden te bewerken of hernoemen en bewerk of hernoem de kopieën, niet de originele bestanden. Het hernoemen van bestanden op de camera kan problemen veroorzaken tijdens het afspelen.

## De batterij opladen

Bij levering is de batterij niet opgeladen. Schakel de camera uit en laad de batterij voor gebruik op. De camera laadt de interne batterij op.

**!** Er wordt een NP-W126S oplaadbare batterij meegeleverd met de camera. Het opladen duurt ongeveer 210 minuten.

### 1 Sluit de plugadapter aan op de netspanningsadapter.

Sluit de plugadapter aan zoals aangegeven, en zorg ervoor dat die volledig op zijn plaats is ingestoken en klikt op de contactklemmen van de netspanningsadapter.

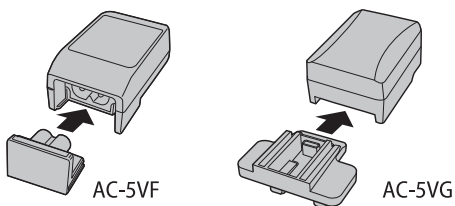

**!** De plugadapter is uitsluitend bestemd voor gebruik met de meegeleverde netspanningsadapter. Gebruik die niet met andere apparaten.

### 2 Laad de batterij op.

Gebruik de bijgeleverde USB-kabel om de camera aan te sluiten op de bijgeleverde netspanningsadapter. Steek de netstroomadapter vervolgens in een stopcontact.

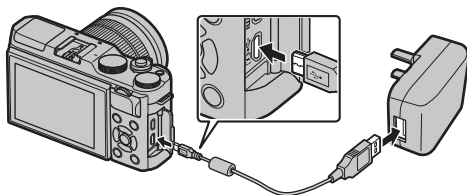

**!** Sluit de kabel aan op de Micro-USB (Micro-B)-aansluiting van de camera.

Let erop dat u de connectors in de juiste richting houdt en plug ze volledig in.

**Oplaadstatus**

Het indicatorlampje toont als volgt de laadstatus van de batterij:

Indicatielampje	Batterijstatus
Aan	Batterij opladen.
Uit	Opladen voltooid.
Knippert	Batterijfout.

 De batterij laadt niet op terwijl de camera is ingeschakeld.

Gebruik de lader met de stekkeradapter voor uw land of regio.

Bevestig geen etiketten of andere voorwerpen op de batterij. Het niet in acht nemen van deze voorzorgsmaatregel kan het verwijderen van de batterij uit de camera onmogelijk maken.

V voorkom dat de batterijpolen worden kortgesloten. Anders kan de batterij oververhit raken.

Lees de voorzorgsmaatregelen in "De batterij en stroomvoeding".

Gebruik alleen batterijladers die bedoeld zijn voor gebruik met de batterij. Anders kan de batterij en/of de batterijlader defect raken.

Probeer niet de labels van de batterij te halen of de behuizing te openen.

Een batterij die niet wordt gebruikt, verliest langzaam haar lading. Laad de batterij een of twee dagen vóór gebruik op. Als de batterij niet kan opladen, heeft deze het einde van haar levensduur bereikt en moet deze worden vervangen.

Trek de stekker van de adapter uit het stopcontact wanneer de adapter niet in gebruik is.

Verwijder vuil van de batterijpolen met een schone, droge doek. Neemt u deze voorzorgsmaatregel niet in acht, dan kan de batterij mogelijk niet worden opgeladen.

Oplaadtijden kunnen toenemen bij zeer lage of zeer hoge temperaturen.

### Opladen via een computer

De batterij kan opgeladen worden door de camera aan een computer aan te sluiten. Sluit de bijgeleverde USB-kabel aan zoals weergegeven en zorg dat u de aansluiting volledig in de camera plaatst.

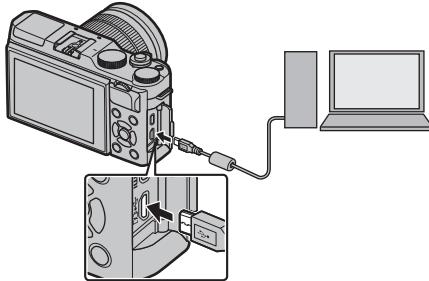



- De batterij laadt niet op terwijl de camera is ingeschakeld.
- Sluit de kabel aan op de Micro-USB (Micro-B)-aansluiting van de camera.
- Sluit de camera rechtstreeks aan op de computer; gebruik geen USB-hub of toetsenbord.
- Het opladen stopt als de computer naar de slaapstand gaat; om het opladen te hervatten, activeert u de computer en ontkoppelt u de USB-kabel en sluit u deze opnieuw aan.
- Het opladen kan mogelijk niet worden ondersteund, afhankelijk van het computermodel, computerinstellingen en de huidige toestand van de computer.

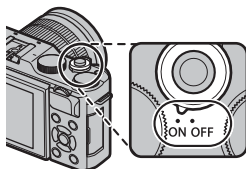

## De camera in- en uitschakelen

Gebruik de **ON/OFF**-schakelaar om de camera in en uit te schakelen.

Draai de schakelaar naar **ON** om de camera in te schakelen, of naar **OFF** om de camera uit te schakelen.



 Vingerafdrukken en andere vlekken op de lens kunnen van invloed zijn op de kwaliteit van de foto's en het beeld door de lens in het camera-scherm. Houd de lens schoon.

 Druk op de -knop om het afspelen te starten. Druk de ontspanknop half in om terug te keren naar de opnamemodus.

De camera wordt automatisch uitgeschakeld als er geen handelingen worden uitgevoerd gedurende de geselecteerde tijdsduur voor  **STROOMBEHEER > UITSCHAKELLEN**. Druk de ontspanknop half in of draai de **ON/OFF**-schakelaar naar **OFF** en vervolgens weer naar **ON** om de camera opnieuw aan te zetten nadat deze automatisch werd uitgeschakeld.





Selecteren van **HOGE PRESTATIE** voor  **STROOMBEHEER** verkort de opstarttijd.

## Het batterijniveau controleren

Controleer het batterijniveau in het scherm na het inschakelen van de camera.

Het batterijniveau wordt als volgt weergegeven:



Indicator	Beschrijving
 (wit)	Batterij is gedeeltelijk ontladen.
 (wit)	Batterij ongeveer tweederde opgeladen.
 (wit)	Batterij ongeveer een derde opgeladen. Zo snel mogelijk opladen.
 (rood)	Batterij bijna leeg. Laad batterij op.
 (knippert rood)	Batterij is leeg. Zet de camera uit en laad de batterij op.

## Basisinstellingen

Wanneer u de camera de eerste keer aanzet, kunt u een taal kiezen en de cameraklok instellen. Met standaardinstellingen kunt u ook de camera koppelen meteen smartphone of tablet zodat u later de klokken kunt synchroniseren of foto's kunt downloaden. Volg de stappen hieronder wanneer u de camera de eerste keer aanzet.

Als u de camera aan een smartphone of tablet wilt koppelen, installeer en start de meest recente versie van de FUJIFILM Camera Remote-app op het apparaat alvorens u doorgaat. Voor meer informatie bezoekt u: [http://app.fujifilm-dsc.com/en/camera\\_remote/](http://app.fujifilm-dsc.com/en/camera_remote/)

### 1 Schakel de camera in.

Een taalkeuzedialogvenster zal worden weergegeven.

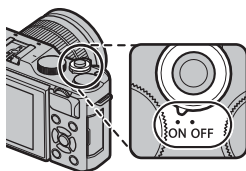

### 2 Kies een taal.

Markeer een taal en druk op **MENU/OK**.

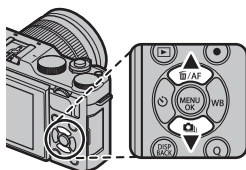

### 3 Koppel de camera aan de smartphone of tablet.

Druk op **MENU/OK** om de camera aan een smartphone of tablet te koppelen die de FUJIFILM Camera Remote-app draait.

Om het koppelen over te slaan, druk op **DISP/BACK**.



## 4 Controleer de tijd.

Wanneer de koppeling compleet is, wordt u aangespoord om de cameraklok in te stellen op de tijd die is gemeld door de smartphone of tablet. Controleer of de tijd klopt.



Om de klok handmatig in te stellen, druk op **DISP/BACK** (📖 33).



## 5 Synchroniseer de camera-instellingen met de instellingen die op uw smartphone of tablet geconfigureerd zijn.



## 6 Stel de klok in.

Druk op **MENU/OK** om de cameraklok in te stellen op de tijd die gemeld is door de smartphone of tablet en verlaat de opnamemodus.



Als er gedurende langere tijd geen batterij in de camera zit, wordt de cameraklok teruggezet en wordt het taalkeuzevenster weergegeven wanneer de camera wordt ingeschakeld.

### De huidige stap overslaan

Druk op **DISP/BACK** om de huidige stap over te slaan. Een bevestigingsdialoog wordt weergegeven; selecteer **NEE** om te voorkomen dat u stappen herhaalt die u oversloeg de volgende keer dat u de camera aanzet.



## Een andere taal kiezen

Om de taal te wijzigen:

**1 Geef taalopties weer.**

Geef het instellingenmenu weer en selecteer  言語/LANG..

**2 Kies een taal.**

Markeer de gewenste optie en druk op **MENU/OK**.

## De tijd en datum veranderen

Om de cameraklok in te stellen:

**1 Geef DATUM/TIJD-opties weer.**

Geef het instellingenmenu weer en selecteer  DATUM/TIJD.

**2 Stel de klok in.**

Druk de keuzeknop naar links of rechts om het jaar, de maand, de dag, het uur of de minuten te selecteren en druk omhoog of omlaag om de instelling te wijzigen. Druk op **MENU/OK** om de klok in te stellen.



# Basisfotografie en afspelen

# 3

## Foto's maken

Deze paragraaf geeft uitleg over basisfotografie.

### 1 Selecteer **SR+**-stand.

Draai de standknop naar **SR+** (GEAVANCRD SR AUTO). De volgende informatie wordt weergegeven in het LCD-scherm.

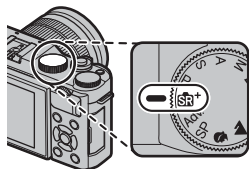

- 1 **Scène-pictogram:** De camera selecteert automatisch de juiste scène.
- 2 **Het [O]-pictogram:** Geeft aan dat de camera aan het scherpstellen is op de ogen van de onderwerpen.



**!** In de **SR+** stand past de camera continu de scherpstelling aan en zoekt naar ogen waardoor de gebruiksduur van de batterij wordt verkort; bovendien kan het geluid van het scherpstellen van de camera hoorbaar zijn.

### 2 Maak de camera gereed.

Houd met beide handen de camera stevig vast en laat uw ellebogen rusten tegen uw zij. Trillende of onvaste handen kunnen uw foto's wazig maken.

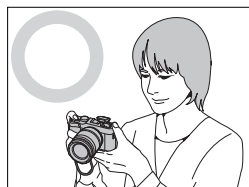

Houd uw vingers en andere voorwerpen uit de buurt van de lens, flitser, en AF-hulpverlichting om onscherpe of te donkere (onderbelichte) foto's te voorkomen.

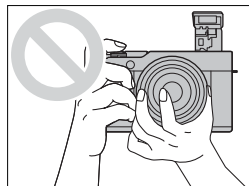

### 3 Zet de foto in een kader.

#### Lenzen met zoomringen

Gebruik de zoomring om de foto in het scherm te kaderen. Draai de ring naar links om uit te zoomen, naar rechts om in te zoomen.

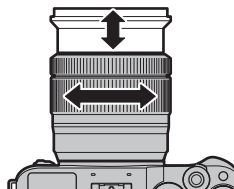

### 4 Stel scherp.

Houd de ontspanknop half ingedrukt om scherp te stellen.

 Als het onderwerp slecht belicht is, gaat de AF-hulpverlichting mogelijk branden.

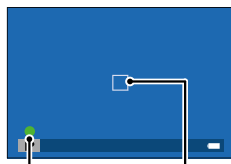

Scherpste-  
indicator

Scherpstel-  
kader

**Als de camera in staat is om scherp te stellen**, klinkt er tweemaal een pieptoon en lichten scherpstelgebied en scherpstelindicator groen op. Scherpstelling en belichting blijven vergrendeld terwijl de ontspanknop half wordt ingedrukt.

**Als de camera niet in staat is om scherp te stellen**, wordt het scherpstelkader rood, wordt **!AF** weergegeven en zal de scherpstelindicator wit knipperen.

### 5 Neem een foto.

Druk de ontspanknop rustig en volledig in om de foto te maken.

## Foto's bekijken

Foto's kunnen in het LCD-scherm worden bekeken.

Druk op  om de foto's schermvullend te bekijken.



Extra foto's kunnen worden bekeken door op de selectieknop links of rechts te drukken of aan de hoofdinsteleschijf te draaien. Druk op de selectieknop rechts of draai de instelschijf naar rechts om foto's in de vastgelegde volgorde te bekijken, naar links om foto's in omgekeerde volgorde te bekijken. Houd de selectieknop ingedrukt om snel naar de gewenste foto te bladeren.

 Foto's gemaakt met andere camera's worden gemarkeerd met een  ("geschenkbeeld")-pictogram om aan te duiden dat deze misschien niet correct worden weergegeven en dat mogelijk de zoomweergave niet beschikbaar is.



## Foto's wissen

Gebruik de (▲)-knop om foto's te wissen.



Gewiste foto's kunnen niet worden teruggehaald. Kopieer eerst alle belangrijke foto's naar een computer of ander opslagapparaat.

- 1 Druk, als een afbeelding in volledig scherm wordt weergegeven, op de -knop en selecteer **ENKELE FOTO**.

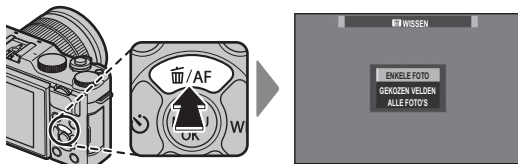

- 2 Druk de keuzeknop naar links of rechts om door de foto's te bladeren en druk op **MENU/OK** om te wissen (een bevestigingsvenster wordt niet weergegeven). Herhaal dit om extra foto's te wissen.



Beveiligde foto's kunnen niet worden gewist. Verwijder de beveiliging van foto's die u wilt wissen ( 135).

Foto's kunnen eveneens worden gewist met behulp van **WISSEN** in het afspeelmenu ( 132).





# Films opnemen en afspelen

# 4



## Films opnemen

Neem films met geluid op.

- 1 Druk op  om de opname te starten.

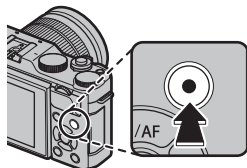

Een opname-indicator (●) en de resterende tijd worden weergegeven terwijl de opname bezig is.



- 2 Druk nogmaals op de -knop om de opname te beëindigen. De opname eindigt automatisch wanneer de maximale lengte is bereikt of de geheugenkaart vol is.

### Een Externe Microfoon Gebruiken

Er kan geluid worden opgenomen met externe microfoons met een aansluiting van 2,5 mm in doorsnede; microfoons die netstroom nodig hebben kunnen niet worden gebruikt. Raadpleeg de microfoonhandleiding voor meer informatie.

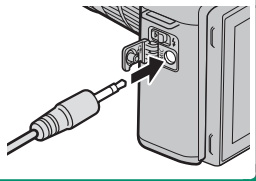

 Gebruik een geheugenkaart met een UHS-snelheidsklasse van 3 of hoger bij het opnemen van films.

Het aanraken van zoom is niet beschikbaar tijdens filmopname.

Het gebied dat is vastgelegd wanneer **AAN** is geselecteerd voor  **DIGIT. BEELDSTABIL.** is kleiner dan wordt weergegeven in de monitor.

Geluid wordt opgenomen via de ingebouwde microfoon of een optionele externe microfoon. Bedek de microfoon niet tijdens de opname. Houd er rekening mee dat de microfoon mogelijk ook geluiden van de lens of andere camerageluiden oppikt tijdens het opnemen.

In films met zeer heldere onderwerpen kunnen verticale of horizontale strepen verschijnen. Dit is normaal en duidt niet op een defect.

 Het indicatielampje gaat branden tijdens de opname. Tijdens het opnemen kunt u de belichtingscompensatie veranderen met maximaal  $\pm 2$  EV en de zoom aanpassen met behulp van de zoomring op de lens (indien beschikbaar).

Opnemen is mogelijk niet beschikbaar bij bepaalde instellingen, terwijl in andere gevallen de instellingen mogelijk niet van toepassing zijn tijdens de opname.

## Filminstellingen aanpassen

- Pas de filminstellingen aan in het **FILM SET-UP**-menu.
- De filmsoort, framegrootte en frame rate kan geselecteerd worden met **FILM SET-UP > FILMMODUS**.
- De AF-velmodus voor video-opname wordt geselecteerd met **FILM SET-UP > SCHERPSTELLING**; kies uit **AF(MULTI)** en **AF-VELD KEUZE**.
- De scherpstelmodus kan worden geselecteerd met **FILM SET-UP > SCHERPSTELMODUS**; selecteer voor continue scherpstelaanpassing **CONTINU AF** of kies **ENKELVOUDIG AF** en schakel Intelligente gezichtsdetectie in. Intelligente gezichtsdetectie is niet beschikbaar in de handmatige scherpstelstand.

### Scherptediepte

Handmatige diafragma-aanpassing is beschikbaar in opnamestanden **A** en **M**; pas het diafragma aan voordat de opname begint. Kies lage f-waarden om achtergronddetails zachter te maken. Dit effect kan worden versterkt door de afstand tussen het onderwerp en de achtergrond te vergroten.

## Films bekijken

Bekijk films op de camera.

Tijdens het afspelen in volledig scherm worden films aangeduid door een -pictogram. Druk de selectieknop in om het afspelen van de film te starten.



Tijdens het afspelen van een film zijn de volgende handelingen mogelijk:

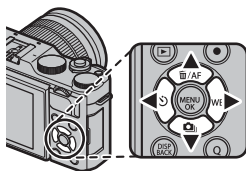



Keuzeknop	Afspelen in volledig scherm	Afspelen is bezig (▶)	Afspelen gepauzeerd (⏸)
▲	—	Afspelen stoppen	
▼	Afspelen starten	Afspelen pauzeren	Afspelen starten/hervatten
◀▶	Bekijk andere foto's	Snelheid aanpassen	Enkel beeld terugspoelen/vooruitspoelen

De voortgang wordt tijdens het afspelen op het scherm weergegeven.

 Dek de luidspreker niet af tijdens het afspelen.

Er wordt geen geluid afgespeeld wanneer **UIT** wordt geselecteerd voor  **GELUID & FLITS**.



 Druk op **MENU/OK** om het afspelen te pauzeren en een volumeregelaar weer te geven. Druk de keuzeknop omhoog of omlaag om het volume aan te passen; druk nogmaals op **MENU/OK** om het afspelen te hervatten. Het volume kan ook in het instellingenmenu worden ingesteld ( 144).

**Afspeelsnelheid**

Druk op de selectieknop links of rechts tijdens het afspelen om de afspeelsnelheid aan te passen. De snelheid wordt aangeduid door het aantal pijltjes (▶ of ◀).



*Pijltjes*

# Foto's maken

# 5

## Een opnamemodus kiezen

Kies een opnamestand overeenkomstig de scène of het type onderwerp.

### SR+ GEAVANCRD SR AUTO

Wanneer de standknop naar SR+ wordt gedraaid, optimaliseert de camera automatisch de instellingen zodat ze passen bij het onderwerp.

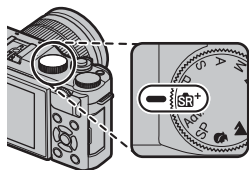

Het onderwerp wordt aangeduid door een pictogram in het scherm.



Pictogram	Beschrijving	Pictogram	Beschrijving
	AUTO		MACRO
	PORTRET		NACHTPORTRET
	LANDSCHAP		TEGENLICHTPORTRET
	NACHT		

\* De onderwerpen tussen haakjes worden geselecteerd als de camera detecteert dat het onderwerp beweegt.

**!** De geselecteerde modus kan verschillen afhankelijk van de opnameomstandigheden. Als de stand en het onderwerp niet overeenkomen, selecteer de **P** of kies **SP** en selecteer handmatig een scène.



## Programma AE (P)

Laat de camera de sluitertijd en het diafragma kiezen voor optimale belichting. Andere waarden die dezelfde belichting produceren kunnen worden geselecteerd met programmaverschuiving.

Draai de standknop naar P.

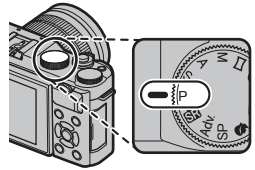

P verschijnt in het scherm.

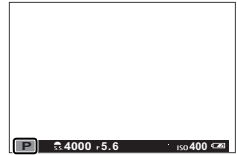

### Programmaverschuiving

Draai aan de secundaire instelschijf om de gewenste combinatie van sluitertijd en diafragma (programmaverschuiving) te kiezen.

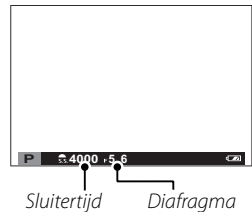

⚠ Programmaverschuiving is niet beschikbaar als de externe flits TTL-auto ondersteunt, of als een auto-optie geselecteerd is voor **D-Ring DYNAMISCH BEREIK** in het opnamemenu.

🔄 Om programmaverschuiving te annuleren, schakelt u de camera uit.

## Sluiter AE (S)

Kies een sluitertijd en laat de camera het diafragma aanpassen voor optimale belichting.

- 1 Draai de standknop naar S.

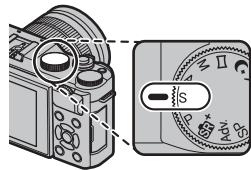

S verschijnt in het scherm.



- 2 Gebruik de secundaire instelschijf om een sluitertijd te kiezen.

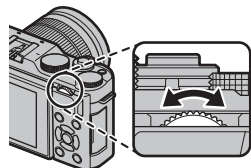

**!** Als de juiste belichting niet kan worden bereikt bij de geselecteerde sluitertijd, wordt het diafragma in het rood weergegeven

## Tijd (T)

Sluiter tijden van 1 sec. of langer worden aangeduid als "lange tijdopnamen". Gebruik van een statief wordt aanbevolen om bewegen van de camera tijdens het belichten te voorkomen.

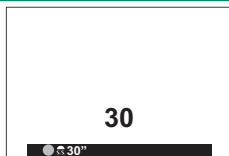

Een aftellende timer wordt weergegeven terwijl er belicht wordt.

Om "ruis" (spikkels) te voorkomen bij langdurige belichtingen, selecteert u **AAN** voor **L BEL. RO**. Let erop dat de tijd die nodig is om de afbeelding vast te leggen na het fotograferen hierdoor langer kan worden.

### Een afstandsontspanner gebruiken

Een optionele RR-90 afstandsontspanner kan gebruikt worden voor langdurige belichting. De RR-90 wordt aangesloten via de Micro-USB (Micro-B) USB 2.0 connector.

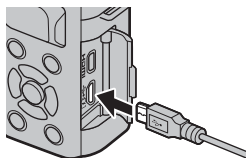

Daarnaast is het ook mogelijk elektronische afstandsontspanners van andere merken aan te sluiten via de aansluiting voor de afstandsontspanner (ø2,5 mm 3-pool mini-aansluiting).

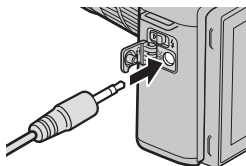

Er wordt een bevestigingsvenster weergegeven wanneer een ontspanner van een derde partij verbonden is; druk op **MENU/OK** en selecteer **AFST.B** voor **FILM SET-UP > MIC/AFSTANDBED.**

CONTROLEER MIC/AFSTANDBED.  
SLUITER INSTELLING  
**OK** SET **EXIT** OVERSLAAN

## Diafragma AE (A)

Kies een diafragma en laat de camera de sluitertijd aanpassen voor optimale belichting.

- 1 Draai de standknop naar A.

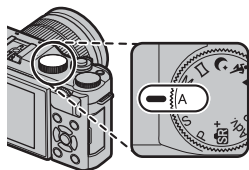

A verschijnt in het scherm.



- 2 Gebruik de secundaire instelschijf om een diafragma te kiezen.

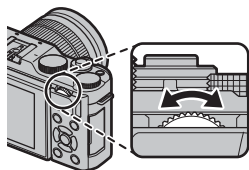

! Als de juiste belichting niet kan worden bereikt bij het geselecteerde diafragma, wordt de sluitertijd in het rood weergegeven.

### Voorbeeld scherptediepte bekijken

Als **VOORB DIEPTESCH** is toegewezen aan een functietoets, wordt een -pictogram weergegeven door op de knop te drukken en wordt het diafragma gestopt tot de geselecteerde instelling waardoor de scherptediepte als voorbeeld kan worden bekeken op het scherm wanneer het beeld verschijnt dat u door de lens ziet.



## Handmatige belichting (M)

Verander de belichting van die geselecteerd door de camera.

- 1 Draai de standknop naar M.

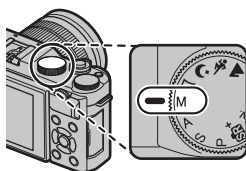

M verschijnt in het scherm.

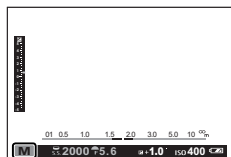

- 2 Draai aan de hoofdstielschijf om een sluitertijd te kiezen en aan de secundaire instelschijf om het diafragma te kiezen.

 De handmatige belichtingsweergave omvat een belichtingsindicator die aangeeft in hoeverre de afbeelding onder- of overbelicht zou zijn met de huidige instellingen.

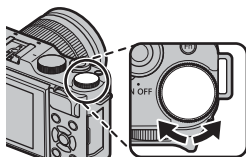

*Sluitertijd*

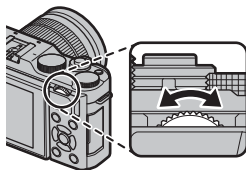

*Diafragma*

### Belichtingsvoorbeeld

Om de belichting als voorbeeld op de LCD-monitor weer te geven, selecteer **AAN** voor  **SCHERM SET-UP > PRVW BELICH HAND.** Selecteer **UIT** bij gebruik van de flitser of in andere situaties waarin de belichting mogelijk kan veranderen wanneer de foto wordt gemaakt.



## Lamp (B)

Voor bulb Fotografie draait u aan de hoofdinstelelschijf om een sluitertijd van **BULB** te selecteren. Gebruik van een statief wordt aanbevolen om bewegen van de camera tijdens het belichten te voorkomen.

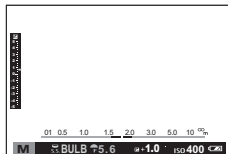

De sluiters blijft tot wel 60 seconden geopend of gedurende 1 seconde wanneer de elektronische sluiters wordt gebruikt.

Een aftellende timer wordt weergegeven terwijl er belicht wordt.

Om "ruis" (spikkels) te voorkomen bij langdurige belichtingen, selecteert u **AAN** voor **L BEL. RO**. Let erop dat de tijd die nodig is om de afbeelding vast te leggen na het fotograferen hierdoor langer kan worden.

## Een afstandsontspanner gebruiken

Een optionele RR-90 afstandsontspanner kan gebruikt worden voor langdurige belichting. De RR-90 wordt aangesloten via de Micro-USB (Micro-B) USB 2.0 connector.

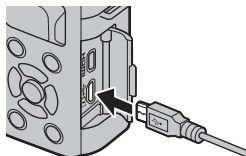

Daarnaast is het ook mogelijk elektronische afstandsontspanners van andere merken aan te sluiten via de aansluiting voor de afstandsontspanner (ø2,5 mm 3-pool mini-aansluiting).

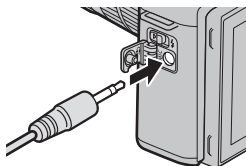

Er wordt een bevestigingsvenster weergegeven wanneer een ontspanner van een derde partij verbonden is; druk op **MENU/OK** en selecteer **AFST.B** voor **FILM SET-UP > MIC/AFSTANDBED..**

CONTROLEER MIC/AFSTANDBED.  
SLUITER INSTELLING  
[OK] SET [ESC] OVERSLAAN

## PANORAMA

Volg de aanwijzingen op het scherm om een panoramafoto te maken.

- 1 Draai de standknop naar  (PANORAMA).

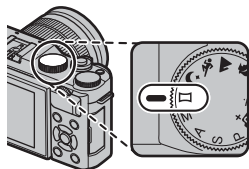

- 2 Druk op de selectieknop links om de grootte van de hoek te selecteren waarmee u de camera tijdens het fotograferen wilt pannen. Markeer een grootte en druk op **MENU/OK**.
- 3 Druk op de selectieknop rechts om de keuzemogelijkheden voor de panrichtingen te bekijken. Markeer een panrichting en druk op **MENU/OK**.
- 4 Druk de ontspanknop volledig in om het opnemen te starten. U hoeft de ontspanknop tijdens het fotograferen niet ingedrukt te houden.

- 5 Pan de camera in de met de pijl aangegeven richting. De opname wordt automatisch beëindigd wanneer de camera volledig tot aan het aangegeven einde is gepand en het panorama-beeld is voltooid.



### Voor de beste resultaten

Gebruik voor de beste resultaten een lens met een scherpstelfstand van 35 mm of minder (50 mm of minder in 35 mm formaat). Houd uw ellebogen tegen uw zij en beweeg de camera in een kleine cirkel met een constante lage snelheid, waarbij de camera horizontaal of onder een rechte hoek wordt gehouden. Let op dat u alleen in de richting pant die wordt aangegeven door de hulplijnen. Gebruik een statief voor de beste resultaten. Als het resultaat niet naar wens is, probeer dan te pannen met een andere snelheid.



 De opname eindigt als de ontspanknop volledig wordt ingedrukt tijdens het opnemen. Er wordt mogelijk geen panorama vastgelegd als de ontspanknop al wordt ingedrukt voordat het panorama is voltooid.

Panorama's worden van meerdere foto's gemaakt. De belichting van het totale panorama wordt op basis van het eerste beeld bepaald. In sommige gevallen neemt de camera een grotere of kleinere hoek op of is hij niet in staat de foto's perfect met elkaar te verbinden. Het laatste deel van het panorama wordt mogelijk niet vastgelegd als het opnemen wordt gestopt voordat het panorama compleet is.

De opname kan worden onderbroken als de camera te snel of te langzaam wordt bewogen. De opname wordt geannuleerd wanneer de camera wordt bewogen in een andere richting dan wordt aangegeven.

De gewenste resultaten worden mogelijk niet behaald bij bewegende onderwerpen, onderwerpen vlakbij de camera, onveranderlijke onderwerpen zoals de lucht of een grasveld, onderwerpen die constant bewegen zoals golven en watervallen of onderwerpen die duidelijk veranderingen ondergaan in helderheid. Panorama's kunnen onscherp worden als het onderwerp slecht belicht wordt.

## Panorama's bekijken

In schermvullende terugspeelweergave, kunt u het secundaire commando gebruiken om panorama's in of uit te zoomen. U kunt het panorama ook weer-geven met behulp van de keuzeknop.

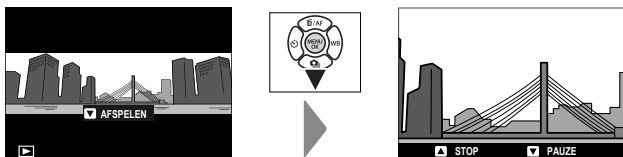

Druk de keuzeknop in om het afspelen te beginnen en druk nogmaals om te pauzeren. Duw de keuzeknop naar links of rechts om de draairichting te kiezen terwijl afspelen in uitvoering is of om de panorama te scrollen wanneer afspelen gepauzeerd is; verticale panorama's zullen verticaal scrollen en horizontale panorama's horizontaal. Om de schermvullende weergave af te sluiten, druk op de keuzeknop omhoog. Om andere foto's te bekijken, sluit u schermvullende weergave af en druk de keuzeknop naar links of rechts.

## SP ONDERWERPPROGRAMMA / / / /

De camera biedt verschillende “scènes” die elk kunnen worden aangepast aan de opnameomstandigheden of een specifiek type onderwerp.

- 1 Draai de standknop naar **SP (ONDERWERPPROGRAMMA)**.

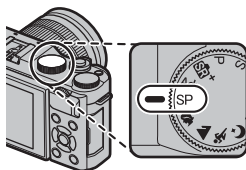

De volgende scènes kunnen rechtstreeks worden geselecteerd met behulp van de standknop:

Scène	Beschrijving
 <b>GEZICHT VERZACHTEN</b> (  )	Kies voor een zacht huideffect bij het maken van portretten. Als <b>AAN</b> is geselecteerd voor <b>TOUCH SCREEN INSTELLINGEN</b> , dan kunt u het versterkingsniveau van portret verzachten kiezen met behulp van de aanraakbediening-knoppen.
 <b>LANDSCHAP</b>	Kies deze scène voor daglichtfoto's of gebouwen en landschappen.
 <b>SPORT</b>	Kies deze scène bij het fotograferen van bewegende onderwerpen.
 <b>NACHT</b>	Kies deze stand voor slecht schemerlicht of nachtscènes.

- 2 Druk op **MENU/OK** terwijl de modusbeschrijving wordt weergegeven.



 Als het beeld door de lens in het LCD-scherm wordt weergegeven, druk op **MENU/OK** en selecteer **ONDERWERPPROGRAMMA** in het opnamemenu.

### 3 Markeer een van de volgende opties en druk op **MENU/OK**.

Scène	Beschrijving
 <b>PORTRET</b>	Kies deze scène voor portretten.
 <b>NACHT (STAT.)</b>	Kies deze stand voor lange sluitertijden bij nachtopnames.
 <b>VUURWERK</b>	Lange sluitertijden worden gebruikt om de lichteffecten van vuurwerk vast te leggen.
 <b>ZONSOPKOMST</b>	Kies deze stand om de levendige kleuren in zonsopkomsten en zonsondergangen vast te leggen.
 <b>SNEEUW</b>	Kies voor frisse, heldere foto's die de helderheid van scènes vastleggen welke door glimmende witte sneeuw worden gedomineerd.
 <b>STRAND</b>	Kies voor frisse, heldere foto's die de helderheid van zonovergoten standen vastleggen.
 <b>FEESTEN</b>	Leg achtergrondverlichting binnenshuis onder omstandigheden met weinig licht vast.
 <b>BLOEMEN</b>	Auto scherpstelling voor close-up foto's en krachtige kleuren.
 <b>DOCUMENTEN</b>	Maak duidelijke foto's van gedrukte tekst of tekeningen.
 <b>MULTI-BELICHTING</b>	Maak een foto die twee belichtingen combineert (  61).

## Meervoudige belichtingen

Maak een foto die twee belichtingen combineert.



- 1 Selecteer  **MULTI-BELICHTING** in het scene-positiemenu.
- 2 Maak de eerste foto.
- 3 Druk op **MENU/OK**. De eerste foto wordt bovenaan in het beeld weergegeven door de lens en u wordt gevraagd om de tweede foto te maken.



Druk de keuzeknop naar links om terug te keren naar Stap 2 en de eerste foto opnieuw te maken. Druk op **DISP/BACK** om de eerste foto op te slaan zonder een meervoudige belichting te maken.



- 4 Maak de tweede foto met behulp van het eerste beeld als leidraad.



- 5 Druk op **MENU/OK** om de meervoudige belichting te creëren, of druk de keuzeknop naar links om naar Stap 4 terug te keren en maak de tweede foto opnieuw.



## Adv. GEAVANC. FILTER

Maak foto's met filtereffecten.

- 1 Draai de standknop naar **Adv. (GEAVANC. FILTER)**.

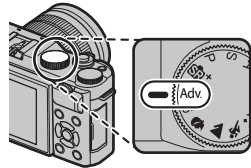

- 2 Druk op **MENU/OK** terwijl de modusbeschrijving wordt weergegeven.



Als het beeld door de lens in het LCD-scherm wordt weergegeven, druk op **MENU/OK** en selecteer **Adv. GEAVANC. FILTER** in het opname-menu.

- 3 Markeer een van de volgende opties en druk op **MENU/OK**.

Filter	Beschrijving
<b>SPEELGOEDCAMERA</b>	Kies voor een retro speelgoedcamera-effect.
<b>POP-KLEUR</b>	Maak beelden met hoog contrast met verzadigde kleuren.
<b>HIGH-KEY</b>	Creëer heldere beelden met een laag contrast.
<b>LAAG-TOON</b>	Creëer uniforme donkere tonen met enkele gebieden die over opgelichte vlakken beschikken.
<b>FISH-EYE</b>	Maak een bol effect van een fish-eye groothoek lens.
<b>DYNAMISCHE KLEURTOON</b>	Dynamische kleurtoonexpressie wordt gebruikt voor een fantasie-effect.
<b>HDR ART</b>	Artistiek effect door toonreproductie en dynamiek bereik te benadrukken.
<b>MINIATUUR</b>	De boven- en onderzijden van foto's worden onscherp gemaakt voor een diorama-effect.

Filter	Beschrijving
 <b>CROSS-SCREEN</b>	Voor een sterpatroon met strepen uit heldere voorwerpen. De effecten van het sterfilter kunnen na het maken worden bekeken.
 <b>GEDEELTE KLEUR (ROOD)</b>	Delen van het beeld die de geselecteerde kleur hebben, worden opgenomen in die kleur. Alle andere delen van het beeld worden in zwart-wit vastgelegd.
 <b>GEDEELTE KLEUR (ORANJE)</b>	
 <b>GEDEELTE KLEUR (GEEL)</b>	
 <b>GEDEELTE KLEUR (GROEN)</b>	
 <b>GEDEELTE KLEUR (BLAUW)</b>	
 <b>GEDEELTE KLEUR (PAARS)</b>	
 <b>MIST VERWIJDEREN</b>	Helderder beeld maken door mistfactor te verwijderen.
 <b>ZACHTE FOCUS</b>	Creëer een look die gelijkmatig zacht is over het hele beeld.

 Afhankelijk van het onderwerp en de camera-instellingen kunnen beelden in sommige gevallen korrelig zijn of variëren in helderheid of kleurtoon.

## Automatische scherpstelling

Maak foto's met behulp van automatisch scherpstellen.



- 1 Gebruik **AF/MF INSTELLINGEN > SCHERPSTELMODUS** om een scherpstelling te kiezen ( 65).
- 2 Gebruik **AF/MF INSTELLINGEN > SCHERPSTELLING** om een scherpstelling te kiezen ( 67).
- 3 Kies de positie en grootte van het scherpstelkader ( 69).

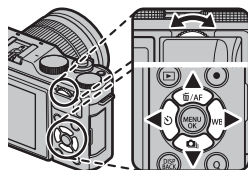

- 4 Maak foto's.



Voor informatie over het automatische scherpstelsysteem bezoekt u:  
<http://fujifilm-x.com/af/en/index.html>



## Scherpstelmodus

Gebruik de **SCHERPSTELMODUS** optie in het **AF/MF INSTELLINGEN** menu om te kiezen hoe de camera scherpstelt.

- 1 Druk op **MENU/OK** om de menu's weer te geven.
- 2 Selecteer **AF/MF INSTELLINGEN > SCHERPSTELMODUS** in het opnamemenu.
- 3 Kies uit de volgende opties:

Modus	Beschrijving
<b>MF</b> <b>HANDMATG FOCUS</b>	Stel handmatig scherp met de scherpstelring van de lens. Kies voor handmatige bediening van de scherpstelling of in situaties waarbij de camera niet kan scherpstellen met automatische scherpstelling (73).
<b>AF-C</b> <b>CONTINU AF</b>	Scherpstelling wordt continu aangepast volgens de veranderingen in de afstand tot het onderwerp terwijl de ontspanknop half wordt ingedrukt. Gebruik dit voor bewegende onderwerpen. Oogdetectie AF is niet beschikbaar.
<b>AF-S</b> <b>ENKELVOUDIG AF</b>	De scherpstelling blijft vergrendeld terwijl de ontspanknop half wordt ingedrukt. Kies dit voor stilstaande onderwerpen.

 Ongeacht de geselecteerde optie wordt handmatige scherpstelling gebruikt als de lens in de handmatige scherpstelmodus staat.

Als **AAN** is geselecteerd voor **AF/MF INSTELLINGEN > PRE-AF**, zal de scherpstelling continu worden aangepast in modi **AF-S** en **AF-C**, zelfs als de ontspanknop niet wordt ingedrukt.

## De scherpstelindicator

De scherpstelindicator wordt groen als er op het onderwerp is scherpgesteld en knippert wit wanneer de camera niet in staat is om scherp te stellen. Haakjes (" ") geven aan dat de camera aan het scherpstellen is en worden continu weergegeven in stand **MF-L**. **MF** wordt weergegeven in handmatige scherpstelmodus.

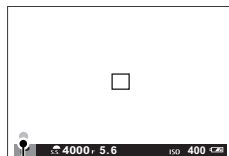

Scherpstelindicator





## Automatische scherpstellingsopties (AF-Modus)

Kies hoe de camera scherpstelt in modi **AF-S** en **AF-C**.

- 1 Druk op **MENU/OK** en ga naar het opnamemenu.
- 2 Selecteer **[AF] AF/MF INSTELLINGEN > SCHERPSTELLING**.
- 3 Kies een scherpstelling.

Hoe de camera scherpstelt is afhankelijk van de scherpstelmodus.

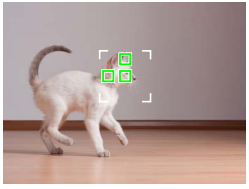
### Scherpstelmodus **AF-S** (ENKELVOUDIG AF)

Optie	Beschrijving	Voorbeeld
 <b>ENKEL PUNT</b>	Camera stelt scherp op onderwerp in geselecteerde scherpstelpunt. Gebruik deze optie om scherp te stellen op geselecteerd onderwerp.	
 <b>ZONE</b>	Camera stelt scherp op onderwerp in geselecteerde scherpstelzone. Scherpstelzones bevatten meerdere scherpstelpunten, waardoor het gemakkelijker wordt om scherp te stellen op bewegende onderwerpen.	
 <b>GROOTHOEK/ TRACKING</b>	Camera stelt automatisch scherp op onderwerpen met hoog contrast; weergave toont gebieden die zijn scherpgesteld.	

## Scherpstelmodus (CONTINU AF)

Optie	Beschrijving	Voorbeeld
 <b>ENKEL PUNT</b>	Scherpstelling volgt onderwerp bij geselecteerde scherpstelpunt. Gebruik dit voor onderwerpen die zich naar de camera toe of van de camera weg bewegen.	
 <b>ZONE</b>	Scherpstelling volgt onderwerp in geselecteerde scherpstelgebied. Gebruik dit voor onderwerpen die vrij voorspelbaar bewegen.	
 <b>GROOTHOEK/ TRACKING</b>	Scherpstelling volgt onderwerpen die door een breed gebied van het kader bewegen.	

## Scherpstelpuntselectie

Kies een scherpstelpunt voor automatisch scherpstellen.

### De scherpstelpuntweergave bekijken

- 1 Druk de keuzeknop omhoog (AF) om het scherm van het scherpstelpunt te bekijken.

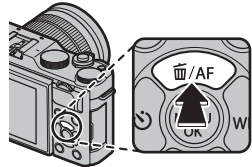

- 2 Gebruik de keuzeknop en de secundaire instelschijf om het scherpstelframe over het gewenste scherpstelpunt te positioneren.

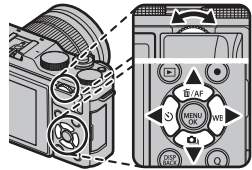

 Selectie van het focusgebied is eveneens toegankelijk via het opname-menu.

## Een scherpstelpunt selecteren

Gebruik de keuzeknop om het scherpstelpunt te kiezen en de secundaire instelschijf om de grootte van het scherpstelkader te kiezen. De procedure varieert afhankelijk van de optie die is geselecteerd voor Scherpstelling.

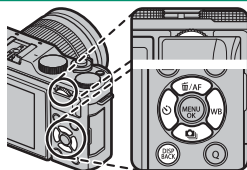





AF modus	Selectieknop	DISP/BACK-knop	Secundaire instelschijf	
		<p><b>Druk op</b></p>	<p><b>Druk op</b></p>	<p><b>Draai</b></p>
	Selecteer scherpstelpunt	Selecteer middelste scherpstelpunt	Kies uit 5 kadergroottes	Herstel oorspronkelijke grootte
			Kies uit 3 kadergroottes	
			—	

Handmatige scherpstelpuntselectie is niet beschikbaar als **GROOTHOEK/TRACKING** is geselecteerd in scherpstelmodus .

## De scherpstelpuntweergave

De scherpstelpuntweergave verschilt volgens de optie geselecteerd voor Scherpstelling.

 Scherpstelkaders worden getoond door kleine vierkantjes (□), scherpstelgebieden door grote vierkanten.

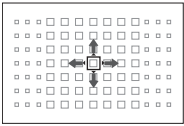
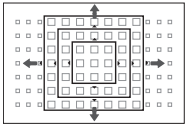
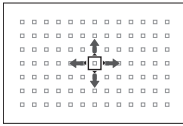
AF modus		
 ENKEL PUNT	 ZONE	 GROOTHOEK/TRACKING
		
Kies een enkel scherpstelpunt.	Kies uit zones met 7 × 7, 5 × 5 of 3 × 3 scherpstelpunten.	Plaats het scherpstelkader over het onderwerp en druk op <b>MENU/OK</b> .

### Beschikbare scherpstelpunten

TTL-contrastdetectie AF biedt meer scherpstelpunten (①) dan intelligente hybride AF (②), welke fase-detectie combineert met TTL-contrastdetectie AF.

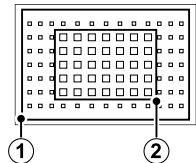

### Selectie van scherpstelkader in seriemodus

Wanneer continue hoge snelheid (H) is geselecteerd voor drive-modus, daalt het aantal beschikbare scherpstelkaders in scherpstelmodus .

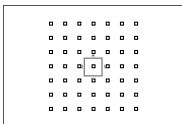

Enkel punt

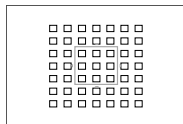

Gebied

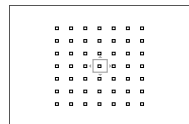

Tracking

### Automatische scherpstelling

Hoewel de camera is uitgerust met een uiterst nauwkeurig automatisch scherpstelsysteem, is het mogelijk dat er niet kan worden scherpgesteld op onderstaande onderwerpen.

- Zeer glimmende onderwerpen, zoals spiegels of auto's.
- Onderwerpen die zich achter een raam of andere reflecterende voorwerpen bevinden.
- Donkere onderwerpen en onderwerpen die licht absorberen in plaats van reflecteren, zoals haar of vacht.
- Niet tastbare onderwerpen, zoals rook of vuur.
- Onderwerpen die vrijwel niet contrasteren met de achtergrond.
- Onderwerpen die zich voor of achter een contrastrijk voorwerp bevinden dat eveneens in het scherpstelkader valt (bijvoorbeeld een onderwerp tegen een achtergrond met zeer contrasterende elementen).

### Scherpstelling controleren

Om in te zoomen op het huidige scherpstelgebied voor precieze scherpstelling, drukt u op het midden van de secundaire commandoknop. Druk opnieuw om het zoomen te annuleren.

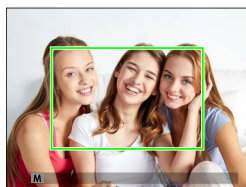
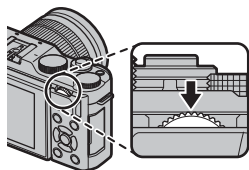

Normale weergave



Scherpstelzoom



In de scherpstelmodus **AF-S** kan zoomen worden aangepast door aan de secundaire instelschijf te draaien. Scherpstelzoom is niet beschikbaar in scherpstelmodus **AF-C** of als **AF/MF INSTELLINGEN > PRE-AF** is ingeschakeld of een optie anders dan **ENKEL PUNT** is geselecteerd voor **SCHERPSTELLING**.



## Handmatige scherpstelling

Pas de scherpstelling handmatig aan.



- 1 Selecteer **HANDMATIG FOCUS** voor **AF/MF INSTELLINGEN > SCHERPSTELMODUS**.

**MF** verschijnt in het scherm.

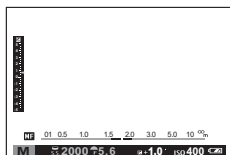

- 2 Stel handmatig scherp met de scherpstelling van de lens. Draai de ring naar links om de scherpstelafstand te verkleinen, naar rechts om deze te vergroten.

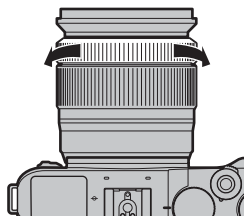

- 3 Maak foto's.

Gebruik de optie **SCERPSTELRING** in het instellingenmenu om de draairichting van de scherpstelling te veranderen.

Ongeacht de geselecteerde optie wordt handmatige scherpstelling gebruikt als de lens in de handmatige scherpstelmodus staat.

**DIRECT AUTO.FOCUS** kan aan de **Fn**-knop worden toegewezen, zodat de knop kan worden gebruikt om snel op het onderwerp in het geselecteerde scherpstelframe scherp te stellen wanneer de camera zich in de handmatige scherpstelstand bevindt.

## Scherpstelling controleren

Verscheidene opties zijn beschikbaar voor het controleren van scherpstelling in de handmatige scherpstelmodus.

### De handmatige scherpstelindicator

De handmatige scherpstelindicator geeft aan hoe dicht de scherpstelafstand bij de afstand tot het onderwerp in de scherpstelhaakjes ligt. De witte lijn duidt de afstand tot het onderwerp in het scherpstelgebied aan (in meters of feet over-

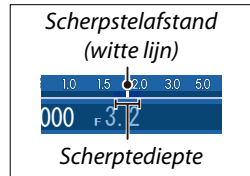

eenkomstig de optie geselecteerd voor  **SCHEM SET-UP > EENHEDEN AF-SCHAAL** in het instellingenmenu), de blauwe balk de scherptediepte, of met andere woorden de afstand voor of achter het onderwerp dat scherp in beeld lijkt te zijn.

 Als zowel **AF-AFSTANDSINDICATOR** en **MF-AFSTANDSINDICATOR** zijn geselecteerd in de  **SCHEM SET-UP > DISP. INST. OP MAAT**-lijst, kan de scherptediepte ook worden bekeken door gebruik te maken van de scherptediepte-indicator in de standaard weergave. Gebruik de **DISP/BACK**-knop om standaardindicators weer te geven.

### Scherpstelzoom

Als **AAN** is geselecteerd voor  **SCHEM SET-UP > SCHERPSTELLOEP**, zal de camera automatisch inzoomen op het geselecteerde scherpstelgebied als aan de scherpstelring wordt gedraaid. Zoomen kan worden aangepast door aan de secundaire instelschijf te draaien. Druk op het midden van de secundaire instelschijf om zoomen af te sluiten.

### Scherpstelpieken

Selecteer **FOCUS PIEK HIGHLIGHT** voor  **MF ASSISTENTIE** om contouren met hoog contrast te markeren. Bij het scherpstellen draait u aan de scherpstelring totdat het onderwerp wordt gemarkeerd.

 Het menu **MF ASSISTENTIE** kan worden weergegeven door het indrukken van de centrale knop van de secundaire instelschijf te draaien.



## Belichtingscorrectie

Pas de belichting aan.



Draai aan de hoofdstelschijf om de belichting aan te passen.

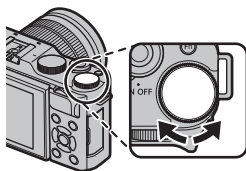

De hoeveelheid beschikbare compensatie varieert met de opnamemodus.

## Scherpstellings-/belichtingsvergrendeling

Stel foto's samen met onderwerpen die zich niet in het midden bevinden.



- 1 Scherpstelling:** Positioneer het onderwerp in het midden van het scherpstelkader en druk de ontspanknop half in om de scherpstelling en de belichting te vergrendelen. De scherpstelling en de belichting blijven vergrendeld zolang de ontspanknop half ingedrukt blijft (AF/AE-vergrendeling).

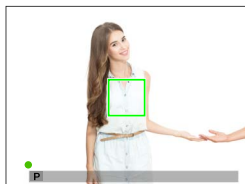

- 2 Stel opnieuw samen:** Houd de ontspanknop half ingedrukt.

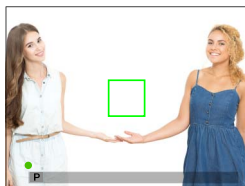

- 3 Neem de foto:** Druk de knop volledig in.

### De AF-L- en AE-L-knoppen

Als AE-VERGRENDELING, AF-VERGRENDELING, of AE/AF-VERGRENDEL. is toegewezen aan de **Fn**-knop, dan zal de scherpstelling en/of belichting zich vergrendelen terwijl de **Fn**-knop wordt ingedrukt en deze blijft vergrendeld, zelfs wanneer de sluitersknop half wordt ingedrukt.

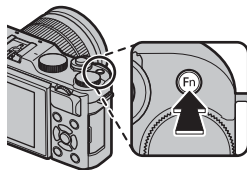

## WB Witbalans

Kies een witbalansoptie die overeenkomt met de lichtbron voor natuurlijke kleuren.



- 1 Druk op de keuzeknop rechts (**WB**) om opties voor witbalans weer te geven.

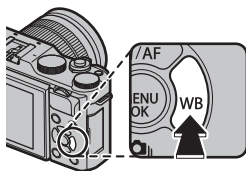

- 2 Markeer de gewenste optie en druk op **MENU/OK** om de gemarkeerde optie te selecteren en een weergave te bekijken waarbij de instelling van de witbalans verder kan worden verfijnd met behulp van de keuzeknop, of druk op **DISP/BACK** om de geselecteerde optie te selecteren zonder nauwkeurig instelling.



 De witbalansopties zijn eveneens toegankelijk vanuit het opnamemenu.

## WITBALANS

De volgende opties zijn beschikbaar voor de witbalans.

Optie	Beschrijving
<b>AUTO</b>	Witbalans wordt automatisch aangepast.
	Meet een waarde voor witbalans.
<b>K</b>	Kies een kleurtemperatuur.
	Voor onderwerpen in direct zonlicht.
	Voor onderwerpen in de schaduw.
	Gebruik dit onder "daglicht"-tl-buizen.
	Gebruik dit onder "warm-witte" tl-buizen.
	Gebruik dit onder "koelwitte" tl-buizen.
	Gebruik dit onder gloeilampverlichting.
	Vermindert de blauwe tint die bij onderwaterverlichting vaak te zien is.

 De resultaten variëren met de opnameomstandigheden. Bekijk de foto's na het fotograferen om te controleren of de kleuren naar wens zijn.

De witbalans wordt alleen aangepast voor de flitser in de modi **AUTO** en . Schakel de flitser uit als u foto's met andere witbalansopties wilt maken.

## Aangepaste witbalans

Kies  om de witbalans aan te passen aan ongebruikelijke lichtomstandigheden. De opties voor witbalansmeting worden weergegeven; kader een wit object in zodat het scherm wordt gevuld en druk de ontspanknop helemaal in om de witbalans te meten (om de meest recente aangepaste waarde te selecteren en af te sluiten zonder de witbalans te meten, drukt u op **DISP/BACK** of druk op **MENU/OK** om de meest recente waarde te selecteren en het dialoogvenster voor het verfijnen weer te geven).



- Als **"VOLTOOID!"** wordt weergegeven, druk dan op **MENU/OK** om de witbalans in te stellen op de gemeten waarde.
- Wanneer **"ONDER"** wordt weergegeven, verhoog dan de belichtingscompensatie en probeer het opnieuw.
- Wanneer **"OVER"** wordt weergegeven, verlaagt u de belichtingscompensatie en probeert u het opnieuw.

## **K**: Kleurtemperatuur

Het selecteren van **K** in het witbalansmenu geeft een lijst van kleurtemperaturen weer; markeer een kleurtemperatuur en druk op **MENU/OK** om de gemarkeerde optie te selecteren en het dialoogvenster voor verfijnen weer te geven.



### **Kleurtemperatuur**

De kleurtemperatuur is een objectieve maateenheid voor de kleur van een lichtbron, gemeten in Kelvin (K). Lichtbronnen met een kleurtemperatuur die lijkt op die van direct zonlicht worden wit getoond; lichtbronnen met een lagere kleurtemperatuur krijgen een gele of rode gloed en lichtbronnen met een hogere lichttemperatuur worden blauw getint. U kunt een kleurtemperatuur kiezen die overeenkomt met de lichtbron of opties kiezen die sterk afwijken van de kleur van de lichtbron om foto's 'warmer' of 'ouder' te maken.





## De zelfontspanner gebruiken

Gebruik de zelfontspanner voor groeps- of zelfportretten, om onscherpte veroorzaakt door cameratrilling te voorkomen, of om de sluiters automatisch te ontspannen wanneer aan de geselecteerde voorwaarden wordt voldaan.



- 1 Druk op de keuzeknop links (⏻) om zelfontspanneropties weer te geven.

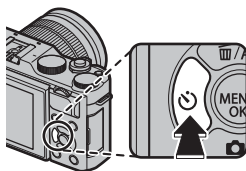

- 2 Markeer een van de volgende opties en druk op **MENU/OK**.

Optie		Optie	
<b>2 SEC</b>	82	<b>BUDDY</b>	84
<b>10 SEC</b>	82	<b>GROEP</b>	84
<b>AUTO GEZICHTSSLUITER</b>	83	<b>UIT</b>	—
<b>SMILE</b>	83		



Zorg er wel voor dat u zich achter de camera bevindt wanneer u de ontspanknop indrukt. Als u voor de lens staat, heeft dit invloed op de scherpstelling en de belichting.

De zelfontspanner wordt automatisch uitgeschakeld wanneer de camera wordt uitgeschakeld.



Om de zelfontspanner te onderbreken voordat de foto is genomen, drukt u op **DISP/BACK**.

Het selecteren van **AUTO GEZICHTSSLUITER**, **SMILE**, **BUDDY**, of **GROEP** stelt **AF/MF INSTELLINGEN > INST. GEZICHTS-/OOGHERKEN.** in naar **GEZICHT AAN/OOG UIT**. De oorspronkelijke instelling wordt hersteld nadat de zelfontspanner is uitgeschakeld.

De zelfontspanneropties zijn eveneens toegankelijk vanuit het opname-menu.

## 2 SEC/10 SEC

De sluiterknop wordt ontspannen 2 of 10 seconden nadat de sluiterknop is ingedrukt.

- 1 Markeer de ene of de andere van de volgende opties in het zelfontspannermenu en druk op **MENU/OK**.

Optie	Beschrijving
 <b>2 SEC</b>	De ontspanknop wordt twee seconden na het indrukken van de ontspanknop losgelaten. Gebruik deze stand om bewegingsonscherpte als gevolg van het indrukken van de ontspanknop te voorkomen. Het zelfontspannerlampje knippert terwijl de timer aftelt.
 <b>10 SEC</b>	De ontspanknop wordt tien seconden na het indrukken van de ontspanknop losgelaten. Dit kunt u gebruiken voor foto's waarin u zelf wilt voorkomen. Het zelfontspannerlampje knippert direct voordat de foto wordt gemaakt.

- 2 Druk de sluiterknop volledig in om de zelfontspanner te starten. Een afteltimer verschijnt op het scherm, de foto wordt gemaakt wanneer de ingestelde tijd is verstreken.

## AUTO GEZICHTSSLUITER

De foto wordt genomen wanneer de camera een portretonderwerp voor de lens registreert.

- 1 Markeer  (**AUTO GEZICHTSSLUITER**) in het zelfontspannermenu en druk op **MENU/OK**.
- 2 Richt de camera op een subject in het display. De camera zal met gezichtsdetectie beginnen en de sluiters ontspannen wanneer de persoon naar de lens kijkt.





 Het is mogelijk dat de camera personen die niet naar de camera kijken of wiens ogen bedekt zijn niet registreert.

## SMILE

De camera ontspant de sluiters wanneer de persoon lacht.

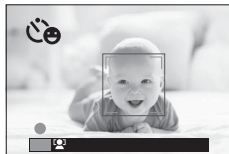
- 1 Markeer  (**SMILE**) in het zelfontspannermenu en druk op **MENU/OK**.
- 2 Richt de camera op personen in het display. De camera zal met gezichtsdetectie beginnen en de sluiters loslaten wanneer een van de personen lacht.





 Het is mogelijk dat de camera subjecten die niet naar de camera kijken of wiens ogen worden bedekt door hun haar of door andere voorwerpen, niet detecteert.

## BUDDY

De camera maakt een foto wanneer het twee dicht bij elkaar liggende subjecten detecteert.

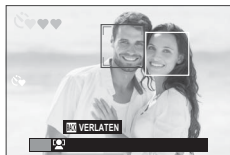
- 1 Markeer  (BUDDY) in het zelfontspannermenu en druk op MENU/OK.
- 2 Wanneer u wordt gevraagd om te kiezen hoe dichtbij de subjecten moeten zijn, alvorens de zelfontspanner start, markeert u de gewenste optie en drukt u op MENU/OK (de vereiste mate van nabijheid wordt aangeduid door hart-pictogrammen in de opnameweergave: hoe groter het aantal harten, hoe dichterbij de subjecten moeten zijn).
  - **LV.1 (DICHTBIJ):** De zelfontspanner start wanneer de subjecten zich dicht genoeg bij elkaar bevinden om elkaars handen vast te houden.
  - **LV.2 (CLOSE-UP):** De zelfontspanner start wanneer de onderwerpen schouder-aan-schouder staan.
  - **LV.3 (SUPERDICHT):** De zelfontspanner start wanneer de onderwerpen met de wangen tegen elkaar staan.



 De zelfontspanner start alleen wanneer de subjecten zich dicht genoeg bij elkaar bevinden; één seconde later wordt de sluiters ontspannen.

## GROEP

De camera maakt een foto wanneer deze het geselecteerde aantal portretsubjecten detecteert.

- 1 Markeer  (GROEP) in het zelfontspannermenu en druk op MENU/OK.
- 2 Markeer het gewenste getal subjecten (1 tot 4) en druk op MENU/OK (het aantal subjecten wordt aangeduid door -pictogrammen in de opnameweergave). De zelfontspanner start alleen wanneer het geselecteerde aantal subjecten zich in het beeld bevinden; de sluiters wordt twee seconden later ontspannen.





## Afbakening

Varieer instellingen automatisch voor een serie foto's.



- 1 Druk op de keuzeknop omlaag (⏏) om de bracketingopties weer te geven.

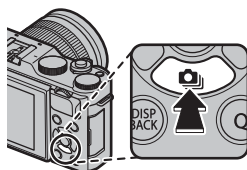

- 2 Druk de selectieknop omhoog of omlaag om één van de volgende mogelijkheden te markeren:

Optie		Optie	
AE BKT	86	WITBALANS BKT	86
ISO BKT	86	DYNAMISCH BEREIK BKT	87
FILMSIMULATIE BKT	86	HDR	87

- 3 Druk op de keuzeknop links of rechts om de gewenste instellingen voor bracketing te markeren en druk op **MENU/OK** om de gemarkeerde optie te selecteren.



Bracketinginstellingen voor AE- en filmsimulatiebracketing worden geselecteerd met behulp van de opties **AE-REEKS INSTELLING** en **FILMSIMULATIE BKT** in het opnamemenu.

- 4 Neem foto's.

## AE BKT

Gebruik  **AE-REEKS INSTELLING** om de afbakingshoeveelheid en aantal foto's te kiezen. Telkens als er op de ontspanknop wordt gedrukt, neemt de camera het gespecificeerde aantal foto's: een foto met behulp van de gemeten waarde voor belichting en de andere onder- en overbelicht met meervouden van de geselecteerde afbakingshoeveelheid.

 Ongeacht de afbakingshoeveelheid, zal de belichting niet hoger zijn dan de grenzen van het meetsysteem voor belichting.

## ISO BKT

Selecteer een afbakingshoeveelheid ( $\pm 1$ ,  $\pm \frac{2}{3}$ , of  $\pm \frac{1}{3}$ ). Telkens wanneer de ontspanknop wordt losgelaten, maakt de camera een foto met de huidige gevoeligheid en verwerkt de camera ze tot twee extra kopieën, een met een verhoogde gevoeligheid en de andere met een gevoeligheid verlaagd met de geselecteerde hoeveelheid.

## FILMSIMULATIE BKT

Telkens wanneer de sluiters wordt ontspannen, maakt de camera één foto en verwerkt deze om in totaal drie kopieën te creëren met verschillende instellingen voor filmsimulatie die zijn geselecteerd met behulp van de optie  **FILMSIMULATIE BKT** in het opnamemenu.

## WITBALANS BKT

Selecteer een afbakingshoeveelheid ( $\pm 1$ ,  $\pm 2$ , of  $\pm 3$ ). Elke keer dat de ontspanknop wordt ingedrukt, maakt de camera één opname en verwerkt deze dan om drie kopieën te maken: één met de huidige witbalans, één met fijnafstelling verhoogd met de geselecteerde hoeveelheid, en een andere met fijnafstelling verminderd met de geselecteerde hoeveelheid.

## DYNAMISCH BEREIK BKT

Telkens wanneer de ontspanknop wordt ingedrukt, maakt de camera drie foto's met verschillende dynamische bereiken: 100% voor de eerste, 200% voor de tweede en 400% voor de derde.



Hoewel de afbakening van het dynamisch bereik geactiveerd is, zal de gevoeligheid beperkt zijn tot minimaal ISO 800 (of tot minimaal ISO 200 tot 800 als een automatische optie is geselecteerd voor gevoeligheid); de gevoeligheid die voorheen van kracht was wordt hersteld zodra de afbakening eindigt.

## HDR

Telkens wanneer de ontspanknop wordt ingedrukt, maakt de camera meerdere opnamen bij verschillende belichtingen en combineert ze tot een enkele beeld met hoog dynamisch bereik, waardoor verlies van details in highlights en schaduwen verminderd wordt. Kies de hoeveelheid variatie in belichting van de camera uit **AUTO**, **1.0 EV**, **1.5 EV**, **2.0 EV**, **2.5 EV**, en **3.0 EV**.



Houd de camera stabiel. Als de camera wordt bewogen of het onderwerp verandert tijdens het maken van foto's, worden de opnamen mogelijk afzonderlijk opgeslagen in plaats van te worden gecombineerd tot een enkel beeld. Het is mogelijk dat de camera een beeld niet opneemt als het onderwerp beweegt tijdens het maken van foto's.



De camera geeft de gecombineerde foto weer nadat deze gemaakt is. Druk op **MENU/OK** om de opname op te slaan of op **DISP/BACK** om HDR-opname af te sluiten zonder het beeld op te slaan.



## Doorlopend fotograferen (seriemodus)

Leg beweging vast in een serie foto's.

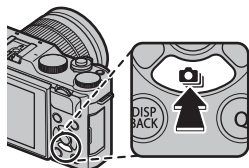

- 1 Druk op de keuzeknop omlaag (⏴) om opties voor continuopname weer te geven.



- 2 Druk op de keuzeknop omhoog of omlaag om **CONTINU** (89) of **4K** (90) te markeren.
- 3 Druk op de selectieknop links of rechts om de gewenste optie te markeren en druk op **MENU/OK** om te selecteren. De beeldsnelheid voor continuopname kan worden geselecteerd uit **SNEL** of **LANGZAAM** en de opnamemodus voor 4K-opname uit **4K BARST** of **MULTIFOCUSMODUS**.
- 4 Neem foto's.



## CONTINU

De camera maakt foto's op de geselecteerde beeldsnelheid ( **SNEL** of  **LANGZAAM**) terwijl de ontspanknop wordt ingedrukt. Het fotograferen eindigt wanneer de ontspanknop wordt losgelaten of de geheugenkaart vol is.



 Als de bestandsnummering 999 bereikt voordat het fotograferen is voltooid, worden de resterende foto's opgeslagen in een nieuwe map.

Serieopname wordt mogelijk niet gestart als de beschikbare ruimte op de geheugenkaart onvoldoende is.

Beeldsnelheid varieert volgens onderwerp, sluitertijd, gevoeligheid en scherpstelmodus. Beeldsnelheden kunnen langzamer worden en opnametijden kunnen stijgen naarmate meer foto's worden genomen. De flitser kan niet worden gebruikt.

## 4K

Maak een burst van 4K foto's en kies welke opnamen u wilt opslaan. Met **4K** gemarkeerd in het aandrijfmodusmenu, drukt u op de keuzeschakelaar links of rechts om **4K BARST** of **MULTIFOCUSMODUS** te markeren.

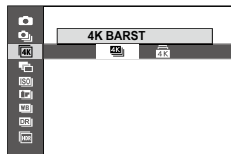

! Gebruik een geheugenkaart met een UHS-snelheidsklasse van 3 of hoger.

## 4K BARST

Kies de beelden die u wilt opslaan vanaf een lijst met miniatures.



- 1 Schiet een reeks foto's met **4K** > **4K BARST** geselecteerd voor de aandrijfmodus.



De functie die wordt uitgevoerd door de ontspanknop kan worden geselecteerd met behulp van de optie **TYPE ONTGRENDELEN** in het opnamemenu.

- 2 In de full-frame weergave, laat u een foto zien die is gemaakt met **4K BARST**. Druk op de keuzeknop omlaag om de foto's in de reeks te bekijken als een lijst met miniatures.

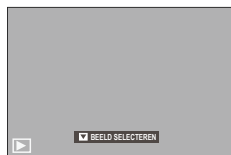

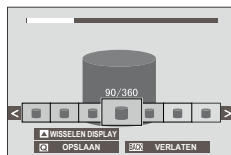

- 3 Druk op de keuzeknop links of rechts om beelden te markeren en druk op **Q** om het gemarkeerde beeld afzonderlijk op te slaan.



- 4 Nadat u de gewenste beelden hebt opgeslagen, drukt u op **DISP/BACK** om de lijst met miniatures af te sluiten.

 Als het onderwerp beweegt tijdens de opname, kan het beeld vervormd raken, terwijl banden kunnen ontstaan op foto's die zijn gemaakt bij flikkerende of vluchtige lichtbronnen zoals tl-lampen.

 Om bewegingsonscherpte te voorkomen, kiest u de **S**- of **M** stand en kies een korte sluitertijd.

Als **CONTINU** wordt geselecteerd voor  **SCHERM SET-UP** > **WEERGAVE**, wordt de meest recente foto weergegeven zodra het fotograferen eindigt, waarbij u de beelden kunt selecteren die u wilt opslaan, zonder de afspeelmodus af te sluiten.

De flitser kan niet worden gebruikt.

## MULTIFOCUSMODUS

Maak een serie foto's op verschillende scherpe-  
lafstanden en creëer van uitgekozen foto's een  
compositiefoto.



- 1 Schiet een reeks foto's met  4K >  MULTIFOCUSMODUS geselecteerd voor de aandrijfmodus.



De camera maakt een serie foto's telkens wanneer de ontspanknop wordt ingedrukt. U hoeft de ontspanknop tijdens het fotograferen niet ingedrukt te houden.

- 2 In de full-frame weergave, laat u een foto zien die is gemaakt met  MULTIFOCUSMODUS.



- 3 Druk op de keuzeknop omlaag om de foto's te kiezen die worden gebruikt voor het maken van een compositiefoto.

Optie	Beschrijving
<b>FOCUS SELECTEREN</b>	Het focusgebied van een bepaald beeld wordt aangeduid door een vierkant (□). Markeer een scherpstelpunt met behulp van de keuzeknop en druk op <b>Q</b> om een compositiefoto te creëren van de beelden waarvoor het geselecteerde gebied is scherpgesteld.
<b>AUTO</b>	De camera maakt een compositiefoto van de gebieden die zijn scherpgesteld.
<b>BEREIK SELECTEREN</b>	Maak een compositiefoto van de beelden waarin een geselecteerd gebied is scherp gesteld.



Het wordt aanbevolen een statief te gebruiken; als er geen statief beschikbaar is, houdt u de camera stabiel tijdens het fotograferen. Als het onderwerp beweegt tijdens het fotograferen, kan het beeld vervormd of onnatuurlijk worden, terwijl er banden kunnen ontstaan op foto's die zijn gemaakt bij flinkerende of vluchtige lichtbronnen zoals tl-lampen. Door het maken van een compositiefoto wordt de beeldhoek verkleind. De gewenste resultaten worden mogelijk niet verkregen bij bewegende onderwerpen, verre landschappen of onderwerpen zonder diepte. Let er bij het fotograferen met macrolenzen op dat het maken van een compositiefoto met de camera even kan duren en dat de gewenste resultaten mogelijk niet worden verkregen wanneer het onderwerp zich op enige afstand van de achtergrond bevindt.



Als **CONTINU** wordt geselecteerd voor  **SCHERM SET-UP >** **WEERGAVE**, wordt de meest recente foto weergegeven wanneer het fotograferen eindigt, waardoor u een compositiefoto kunt maken zonder de afspeelmodus af te sluiten.

De flitser kan niet worden gebruikt.

## De flitser gebruiken



Gebruik de ingebouwde flitser voor extra verlichting wanneer u 's nachts of binnenshuis bij slecht licht fotografeert.



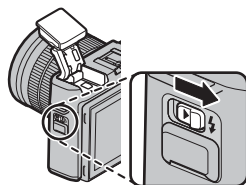

- 1 Schuif de  (flitser pop-up)-schakelaar om de flitser te verhogen.



- 2 Druk op **MENU/OK** om het opnamemenu weer te geven.
- 3 Markeer  **FLITSLICHT INSTELLINGEN > FLITSERFUNCTIE** in het opnamemenu en druk op **MENU/OK** om de flitseropties te bekijken.
- 4 Markeer een van de volgende opties en druk op **MENU/OK**.



Stand	Beschrijving
<b>AUTO AUTO FLITS</b>  <b>ANTI RODE OGEN*</b>	De flitser flitst wanneer nodig. Aanbevolen voor de meeste situaties.
 <b>INVULFLITS</b>  <b>INVULFLITS*</b>	De flitser flitst steeds wanneer een foto wordt gemaakt. Te gebruiken bij onderwerpen met tegenlicht en voor het verkrijgen van natuurlijke kleuren bij het fotograferen met helder licht.
 <b>LANGZAME SYNCHRO</b>  <b>ANTI R.OGEN+TIJD*</b>	Leg zowel het hoofdonderwerp als de achtergrond vast bij weinig licht (let wel, helder verlichte delen worden mogelijk overbelicht).
 <b>2E GORDIJN SYNC.</b>  <b>2E GORDIJN SYNC.*</b>	De flitser flitst onmiddellijk voordat de sluitersluit.

Stand	Beschrijving
 <b>COMMANDER</b>	De ingebouwde flitser kan worden gebruikt om optionele externe flitsers te bedienen.
 <b>FLITS ONDERDRUKT</b>	De flitser flitst niet, zelfs niet wanneer het onderwerp slecht belicht is. Het gebruik van een statief wordt aanbevolen.

\* Rode-ogenverwijdering is beschikbaar in deze standen wanneer Intelligente gezichtsdetectie is ingeschakeld en rode-ogenverwijdering aan staat. Rode-ogenverwijdering reduceert het effect van "rode ogen" dat wordt veroorzaakt door de weerkaatsing van het flitslicht op het netvlies van het onderwerp, zoals in nevenstaande afbeelding.

 Afhankelijk van de afstand tot het onderwerp, kunnen sommige lenzen schaduwen werpen wanneer er met flitslicht foto's worden gemaakt.

De flitser kan contact maken met accessoires die op de accessoireschoen zijn geplaatst. Verwijder, indien nodig, accessoires voordat u de flitser omhoog zet.

 Als  op het LCD-scherm verschijnt wanneer de ontspanknop half wordt ingedrukt, zal de camera flitsen bij het maken van de foto.

Behalve in de commanderstand, kan de flitser meerdere keren afgaan bij iedere opname. Houd de camera stil totdat de opname volledig klaar is.

### Flitssynchronisatiesnelheid

De flitser synchroniseert met de sluiters bij sluitertijden van  $\frac{1}{180}$  s of langer.

### Optionele flitsers van FUJIFILM

De camera kan ook worden gebruikt met optionele FUJIFILM-flitsers met schoenbevestiging.

### Flitsers van derden

Gebruik geen flitsers van derden die meer dan 300 V toepassen op de flitschoen van de camera.

## Zelfportretten

Om een zelfportret te maken, draai het LCD scherm zoals aangeduid.

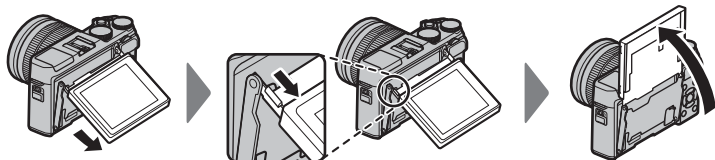

 Het 180° draaien van het LCD-scherm stelt automatisch  **AF/MF INSTELLINGEN > INST. GEZICHTS-/OOGHERKEN.** in naar **GEZICHT AAN/OOG AUTO**. Als **AAN** is geselecteerd voor  **INST ELEKTRONISCHE ZOOM** en een geautomatiseerde zoomobjectief bevestigd is, kunt u aan de secundaire instelschijf draaien om zoomen aan te passen. U kunt de sluitser ook ontspannen door op het midden van de instelschijf te drukken. Ongeacht de optie die is geselecteerd voor  **SCHERM SET-UP > WEERGAVE**, worden foto's na de opname gedurende 1,5 seconden weergegeven.

### Het zelfportretscherm

Wanneer het naar de zelfportretpositie wordt gedraaid, toont het LCD-scherm een spiegelbeeld van het beeld gezien door het objectief.

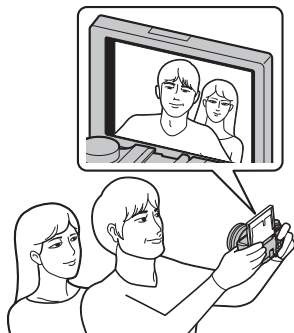







## De opnamemenu's

# 6

## OPNAMESTANDEN ( / / / / )

Pas opname-instellingen aan.

Het opnamemenu wordt weergegeven wanneer u drukt op **MENU/OK** in de opnamestand. Kies uit de tabbladen , , ,  of .



 De beschikbare opties verschillen per geselecteerde opnamemodus.

### ONDERWERPPROGRAMMA

Kies een scène voor de **SP**-stand (  59).

### GEAVANC. FILTER

Kies een geavanceerde filter voor de **Adv.**-stand (  62).

### AF/MF INSTELLINGEN

Pas de scherpstelinstellingen aan.

#### SCHERPSTELGEBIED

Kies het scherpstelgebied voor de automatische scherpstelling, handmatige scherpstelling en scherpstelzoom (  69).

#### SCHERPSTELMODUS

Kies hoe de camera scherpstelt (  65).

#### SCHERPSTELLING

Kies de scherpstelling voor de scherpstelmodi **AF-S** en **AF-C** (  67).

**ONTGREND/FOCUS PRIORITEIT**

Kies hoe de camera scherpstelt in scherpstelmodus **AF-S** (AF-S) of **AF-C** (AF-C).

Optie	Beschrijving
<b>ONTGRENDELEN</b>	Sluittijd krijgt voorrang op de scherpstelling. U kunt foto's nemen wanneer de camera niet is scherpgesteld.
<b>FOCUS</b>	Scherpstelling krijgt voorrang op de sluitertijd. U kunt alleen foto's nemen als de camera is scherpgesteld.

**AF+MF**

Als **AAN** is geselecteerd in scherpstelmodus (AF-S), kan de scherpstelling handmatig worden aangepast door aan de scherpstelring te draaien terwijl de ontspanknop half wordt ingedrukt.

Opties	
AAN	UIT

 Lenzen met een indicator voor scherpstelafstand moeten worden ingesteld op de handmatige scherpstelmodus (HF) voordat deze optie kan worden gebruikt. Het selecteren van HF schakelt de indicator van de scherpstelafstand uit. Zet de scherpstelring op het midden van de indicator voor scherpstelafstand, omdat de camera mogelijk niet kan scherpstellen als de ring is ingesteld op oneindig of op de minimale scherpstelafstand.

 Focuspieken kan worden gebruikt om de scherpstelling te controleren. Om focuspieken in te schakelen, selecteert u **FOCUS PIEK HIGHLIGHT** voor **MF ASSISTENTIE**.

**AF+HF scherpstelzoom**

Als **AAN** is geselecteerd voor **SCHERM SET-UP > SCHERPSTELLOEP** en **ENKEL PUNT** geselecteerd is voor **SCHERPSTELLING**, kan zoom worden gebruikt om in te zoomen op het geselecteerde scherpstelgebied.

## **INST. GEZICHTS-/OOGHERKEN.**

Intelligente gezichtsdetectie stelt in de gehele foto de scherpstelling en belichting in voor gezichten van mensen die zich in het beeld bevinden, waarbij wordt voorkomen dat de camera de achtergrond scherpstelt in groepsportretten. Kies dit voor foto's die portretonderwerpen benadrukken. Gezichten kunnen met de camera in verticale of horizontale richting worden gedetecteerd; als er een gezicht is gedetecteerd, wordt dit aangeduid door een groene rand. Als er zich meerdere gezichten in de foto bevinden, zal de camera het gezicht dat zich het dichtst bij het midden bevindt selecteren; andere gezichten worden met witte randen aangeduid. U kunt ook kiezen of de camera de ogen detecteert en scherpstelt wanneer de Intelligente gezichtsdetectie aan staat. Kies uit de volgende opties:

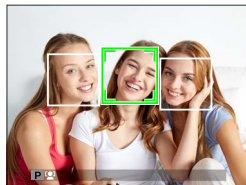

<b>Optie</b>	<b>Beschrijving</b>
<b>GEZICHT AAN/OOG UIT</b>	Uitsluitend Intelligente gezichtsdetectie.
<b>GEZICHT AAN/OOG AUTO</b>	De camera kiest automatisch op welke oog deze zich richt wanneer een gezicht wordt gedetecteerd.
<b>GEZ. AAN/PRIOR. R.OOG</b>	De camera richt zich op het rechteroog van personen gedetecteerd met behulp van Intelligente gezichtsdetectie.
<b>GEZ. AAN/PRIOR. L.OOG</b>	De camera richt zich op het linkeroog van personen gedetecteerd met behulp van Intelligente gezichtsdetectie.
<b>GEZICHT UIT/OOG UIT</b>	Intelligente gezichtsdetectie en oogprioriteit uit.

 In sommige modi is het mogelijk dat de camera de belichting voor de gehele foto in plaats van voor het portretonderwerp instelt. Als het onderwerp beweegt terwijl de ontspanknop wordt ingedrukt, bevindt het gezicht zich mogelijk niet in het gebied met de groene rand bij het maken van de foto.

 Als de camera niet in staat is om de ogen van het onderwerp te detecteren doordat deze verborgen zijn door haar, een bril of andere objecten, zal de camera scherpstellen op de gezichten.

**PRE-AF**



Als **AAN** is geselecteerd, zal de camera de scherpstelling blijven aanpassen, zelfs wanneer de sluiterknop niet half wordt ingedrukt. Merk op dat dit het leegmaken van de batterij versnelt.

Opties	
<b>AAN</b>	<b>UIT</b>

**AF-HULPLICHT**

Als deze instelling **AAN** staat, gaat de AF-hulpverlichting branden om het automatische scherpstellen te ondersteunen.



Opties	
<b>AAN</b>	<b>UIT</b>

 De AF-hulpverlichting schakelt automatisch uit wanneer **UIT** is geselecteerd voor  **GELUID & FLITS** in het instellingsmenu.

De camera kan mogelijk niet scherpstellen met behulp van de AF-hulpverlichting in sommige gevallen. Als de camera niet in staat is om scherp te stellen, kunt u proberen de afstand tot het onderwerp te vergroten.

Schijn met het AF-hulplicht niet recht in de ogen van het onderwerp.

** TYPE ONTGRENDELEN**

Kies hoe de ontspanknop functioneert wanneer  **4K** >  **4K BARST** is geselecteerd als de aandrijfmodus.

Optie	Beschrijving
<b>AAN BIJ INDRUKKEN</b>	Foto's worden genomen terwijl de ontspanknop wordt ingedrukt.
<b>AAN/UIT-SCHAKELAAR</b>	De opname start wanneer de ontspanknop wordt ingedrukt en eindigt wanneer de knop opnieuw wordt ingedrukt.
<b>VOOROPN.</b>	De camera begint met beelden op te slaan in een buffergeheugen wanneer de ontspanknop half wordt ingedrukt. Wanneer de ontspanknop verder wordt ingedrukt, verplaatst de camera de foto's die in de seconde daarvoor gemaakt zijn naar de geheugenkaart en gaat verder met het maken van opnamen, totdat u de ontspanknop loslaat.

Pas de gevoeligheid van de camera voor licht aan.

Optie	Beschrijving
<b>AUTO1</b> <b>AUTO2</b> <b>AUTO3</b>	De gevoeligheid wordt automatisch aangepast als reactie op de opname-omstandigheden. Kies de basisgevoeligheid, maximale gevoeligheid en minimale sluitertijd voor <b>AUTO1</b> , <b>AUTO2</b> en <b>AUTO3</b> .
<b>12800–200</b>	Pas gevoeligheid handmatig aan. Geselecteerde waarde wordt in het scherm weergegeven.
<b>H</b> (25600/51200), <b>L</b> (100)	Kies voor bijzondere situaties. Merk op dat vlekken kunnen verschijnen in foto's genomen bij <b>H</b> , terwijl <b>L</b> het dynamisch bereik vermindert.



De gevoeligheid wordt niet gereset wanneer de camera wordt uitgezet.

Als de optie **RAW** is geselecteerd voor beeldkwaliteit, worden foto's gemaakt met **L** geselecteerd voor **ISO ISO** opgenomen bij ISO 200, terwijl foto's gemaakt met **H** geselecteerd worden opgenomen bij ISO 12800.

### Gevoeligheid aanpassen

Hoge waarden kunnen worden gebruikt om beelden minder wazig te maken als er weinig verlichting is, terwijl lagere waarden zorgen voor langere sluitertijden of een wijdere opening van het diafragma bij fel licht. Let erop dat spikkels kunnen verschijnen in foto's met een hoge gevoeligheid.

## AUTO

Kies de basisgevoeligheid, maximale gevoeligheid en minimale sluitertijd voor **AUTO1**, **AUTO2** en **AUTO3**. De standaardwaarden worden hieronder getoond.

Item	Opties	Standaard		
		AUTO1	AUTO2	AUTO3
<b>BASISINSTEL. GEVOELIGHEID</b>	6400–200	200		
<b>MAX. GEVOELIGHEID</b>	6400–400	800	1600	3200
<b>MIN. SLUITERSNELH</b>	$\frac{1}{500}$ – $\frac{1}{4}$ SEC, AUTO	AUTO		

De camera kiest automatisch een gevoeligheid tussen de standaard- en maximumwaarden; gevoeligheid wordt alleen verhoogd boven de standaardwaarde als de vereiste sluitertijd voor optimale belichting langer zou zijn dan de waarde geselecteerd voor **MIN. SLUITERSNELH.**

 Als de waarde geselecteerd voor **BASISINTEL. GEVOELIGHEID** hoger is dan de waarde geselecteerd voor **MAX. GEVOELIGHEID**, wordt **BASISINTEL. GEVOELIGHEID** ingesteld op de waarde geselecteerd voor **MAX. GEVOELIGHEID**.

De camera selecteert mogelijk sluitertijden die langer zijn dan **MIN. SLUITERSNELH** als foto's nog steeds onderbelicht zouden zijn bij de waarde geselecteerd voor **MAX. GEVOELIGHEID**. Als **AUTO** is geselecteerd voor **MIN. SLUITERSNELH**, de camera kiest automatisch een minimale sluitertijd die ongeveer gelijk is aan de inversie van de lensbrandpuntafstand in seconden (bijvoorbeeld, als de lens een brandpuntafstand van 50 mm heeft, kiest de camera een minimale sluitertijd in de buurt van  $\frac{1}{50}$  s). De minimale sluitertijd wordt niet beïnvloed door de optie geselecteerd voor beeldstabilisatie.

## **BEELDGROOTTE**

Selecteer het formaat en de beeldverhouding van de te maken foto's.

Optie	Beeldformaat	Optie	Beeldformaat	Optie	Beeldformaat
<b>L 3:2</b>	6000 × 4000	<b>L 16:9</b>	6000 × 3376	<b>L 1:1</b>	4000 × 4000
<b>M 3:2</b>	4240 × 2832	<b>M 16:9</b>	4240 × 2384	<b>M 1:1</b>	2832 × 2832
<b>S 3:2</b>	3008 × 2000	<b>S 16:9</b>	3008 × 1688	<b>S 1:1</b>	2000 × 2000

 **BEELDGROOTTE** wordt niet teruggesteld als de camera wordt uitgeschakeld of als er een andere opnamemodus wordt geselecteerd.

### **Beeldverhouding**

Foto's met een beeldverhouding van 3:2 hebben dezelfde verhoudingen als een beeld van 35 mm film, terwijl een beeldverhouding van 16:9 geschikt is voor weergave op apparaten met High Definition (HD). Foto's met een beeldverhouding van 1:1 zijn vierkant.

## BEELDKWALITEIT

Selecteer een bestandsformaat en een compressieverhouding. Selecteer **FINE** of **NORMAL** om JPEG-foto's op te nemen, **RAW** om RAW-foto's op te nemen, of **FINE+RAW** of **NORMAL+RAW** om zowel JPEG- als RAW-foto's op te nemen. **FINE** en **FINE+RAW** gebruiken lagere JPEG-compressieverhoudingen voor JPEG-afbeeldingen van hoge kwaliteit, terwijl **NORMAL** en **NORMAL+RAW** hogere JPEG-compressieverhoudingen gebruiken zodat er meer afbeeldingen kunnen worden opgeslagen.

### De Fn-knop

Wijs **RAW** aan de **Fn**-knop toe om te wisselen tussen RAW-beeldkwaliteit aan of uitzetten voor één foto ( 162). Als er een JPEG-optie op dat moment is geselecteerd voor beeldkwaliteit, zal het drukken op de **Fn**-knop tijdelijk de overeenkomstige JPEG+RAW-optie selecteren. Als een JPEG+RAW-optie op dat moment is geselecteerd, zal het drukken op de **Fn**-knop tijdelijk de overeenkomstige optie JPEG selecteren. Indien **RAW** is geselecteerd, zal het drukken op de **Fn**-knop tijdelijk **FINE** selecteren. Het maken van een foto of het opnieuw indrukken van de **Fn**-knop herstelt de vorige instelling.



**D-Ring DYNAMISCH BEREIK**

Regel het contrast. Kies lagere waarden om het contrast te verhogen als u binnenshuis of onder een bewolkte hemel fotografeert, hogere waarden om het verlies van detail in felle lichten en schaduwen te verminderen bij het fotograferen van onderwerpen met veel contrast. Hogere waarden zijn aanbevolen voor onderwerpen waarin zowel zonlicht als diepe schaduwen voorkomen, voor onderwerpen met hoge contrasten zoals op water reflecterend zonlicht, helder verlichte herfstbladeren, portretfoto's met een blauwe lucht als achtergrond en witte voorwerpen of mensen in witte kleren; let echter wel op dat er spikkels kunnen ontstaan in foto's die genomen zijn bij hogere waarden.

Opties			
<b>AUTO</b>	<b>100 100%</b>	<b>200 200%</b>	<b>400 400%</b>

 Als **AUTO** is geselecteerd, kiest de camera automatisch **100 100%** of **200 200%**, afhankelijk van het beeld en de opnameomstandigheden. De sluitertijd en het diafragma worden weergegeven wanneer de ontspanknop half wordt ingedrukt.

**200 200%** is beschikbaar bij gevoeligheden van ISO 400 en hoger, **400 400%** bij gevoeligheden van ISO 800 en hoger.

## FILMSIMULATIE

Boots de effecten van verschillende filmsoorten na, waaronder zwart-wit (met of zonder kleurfilters). Kies een palet op basis van uw onderwerp en creatieve bedoelingen.

Optie	Beschrijving
 <b>PROVIA/STANDAARD</b>	Standaard kleurreproductie. Geschikt voor een breed scala aan onderwerpen, van portretten tot landschappen.
 <b>Velvia/LEVENDIG</b>	Een contrastrijk pallet van verzadigde kleuren, geschikt voor natuurfotografie.
 <b>ASTIA/LAAG</b>	Versterkt het bereik van beschikbare kleuren voor huidtinten in portretten terwijl de helderblauwe kleuren van de luchten bij daglicht behouden blijven. Aanbevolen voor portretfotografie buitenshuis.
 <b>CLASSIC CHROME</b>	Zachte kleur en verbeterd schaduwcontrast voor een rustige uitstraling.
 <b>PRO Neg. Hi</b>	Biedt iets meer contrast dan  ( <b>PRO Neg. Std</b> ). Aanbevolen voor portretfotografie buitenshuis.
 <b>PRO Neg. Std</b>	Een palet van zachte tinten. De reeks beschikbare kleuren voor huidtinten is vergroot, waardoor er voldoende keuzemogelijkheden zijn voor portretfotografie in de studio.
 <b>MONOCHROOM</b>	Voor het maken van standaard zwart-witfoto's.
 <b>MONOCHROOM + GEELFILTER</b>	Zwart-wit-foto's maken met iets meer contrast. Deze instelling vermindert ook enigszins de helderheid van de hemel.
 <b>MONOCHROOM + ROODFILTER</b>	Zwart-wit-foto's maken met meer contrast. Deze instelling vermindert ook de helderheid van de hemel.
 <b>MONOCHROOM + GROENFILTER</b>	Maakt huidtonen in zwart-wit-portretten zachter.
 <b>SEPIA</b>	Voor het maken van sepiafoto's.











 Opties voor filmsimulatie kunnen worden gecombineerd met de instellingen voor tinten en scherpte.

Voor meer informatie bezoekt u:

<http://fujifilm-x.com/en/x-stories/the-world-of-film-simulation-episode-1/>

## FILMSIMULATIE BKT

Kies de drie filmsimulatietypes gebruikt voor filmsimulatie-afbakening ( 86, 106).

Opties		
 <b>STD</b> PROVIA/STANDAARD	 <b>V</b> Velvia/LEVENDIG	 <b>S</b> ASTIA/LAAG
 <b>C</b> CLASSIC CHROME	 <b>NH</b> PRO Neg. Hi	 <b>N5</b> PRO Neg. Std
 <b>B</b> MONOCHROOM	 <b>BV</b> MONOCHROOM + GEELFILTER	 <b>BR</b> MONOCHROOM + ROODFILTER
 <b>BG</b> MONOCHROOM + GROENFILTER		 <b>SEPIA</b>

## ZELFONTSPANNER

Gebruik de zelfontspanner voor groeps- of zelfportretten, om onscherpte veroorzaakt door cameratrilling te voorkomen, of om de sluiters automatisch te ontspannen wanneer aan de geselecteerde voorwaarden wordt voldaan ( 81).

## INTERVAL-TIMEROPNAME

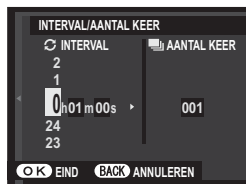

Configureer de camera zodat deze automatisch foto's maakt bij een vooringesteld interval. Indien gewenst, kunt u beelden die zijn gemaakt door fotograferen met de intervaltimer worden samengevoegd tot een time-lapse-film.

- 1 Markeer  **INTERVAL-TIMEROPNAME** in het opnamemenu en druk op **MENU/OK**.
- 2 Gebruik de keuzeknop om het interval en het aantal opnamen te kiezen. Druk op **MENU/OK** om door te gaan.



- 3 Markeer een van de volgende opnameopties en druk op **MENU/OK**.
  - **STILSTAAND**: Elke foto wordt afzonderlijk opgenomen.
  - **STILST.+TIMELAPSE FILM**: Elke foto wordt afzonderlijk opgenomen; daarnaast wordt de volledige reeks opgenomen als een time-lapse-film.





 Het beeldformaat en de snelheid voor de time-lapse-film kunnen worden geselecteerd met behulp van  **TIMELAPSE FILMMODUS** voordat u met fotograferen begint.

- 4 Gebruik de keuzeknop om de starttijd te kiezen en druk vervolgens op **MENU/OK**.



## 5 Het fotograferen start automatisch.



 Intervalfotografie kan niet worden gebruikt bij een sluitertijd van **B** (bulb) of HDR,  (4K), of tijdens panorama- of meervoudige belichtingsfotografie. In continustand, kan er slechts één foto worden gemaakt wanneer de sluitser wordt ontspannen.











 Gebruik van een statief wordt aanbevolen.

Controleer het batterijniveau alvorens te beginnen. Wij raden het gebruik van een optionele AC-9V AC netstroomadapter en CP-W126 DC koppelstuk aan.

De weergave gaat soms uit tussen foto's en licht een paar seconden op voordat de volgende foto wordt genomen. De weergave kan op elk moment worden geactiveerd door op de ontspanknop te drukken.

## TIMELAPSE FILMMODUS

Kies het beeldformaat en de beeldsnelheid voor time-lapse-films.

Optie	Beeldformaat	Snelheid
 <b>2160/30P</b> <sup>1</sup>	3840 × 2160 (4K)	30 fps
 <b>2160/15P</b> <sup>1</sup>		15 fps
 <b>1080/59.94P</b>	1920 × 1080 (Full HD)	59,94 fps
 <b>1080/50P</b>		50 fps
 <b>1080/24P</b>		24 fps
 <b>1080/23.98P</b>		23,98 fps
 <b>720/59.94P</b>	1280 × 720 (HD)	59,94 fps
 <b>720/50P</b>		50 fps
 <b>720/24P</b>		24 fps
 <b>720/23.98P</b>		23,98 fps

<sup>1</sup> Gebruik een geheugenkaart met een UHS-snelheidsklasse van 3 of hoger bij het opnemen van time-lapse-films die zullen worden bekeken op de camera.

## **WB** WITBALANS

Kies een witbalansoptie die overeenkomt met de lichtbron voor natuurlijke kleuren (📖 77).

## **Color** KLEUR

Pas de kleurdichtheid aan. U kunt kiezen uit 5 opties tussen +2 en -2.

Opties				
+2	+1	0	-1	-2

## **Sharp** SCHERPTE

Verscherp of verzacht de contouren. U kunt kiezen uit 5 opties tussen +2 en -2.

Opties				
+2	+1	0	-1	-2

## **Light** HIGHLIGHT TINT

Pas het uiterlijk van de hoge lichten aan. U kunt kiezen uit 5 opties tussen +2 en -2.

Opties				
+2	+1	0	-1	-2

## SCHADUWTINT

Pas het uiterlijk van schaduwen aan. U kunt kiezen uit 5 opties tussen +2 en -2.

Opties				
+2	+1	0	-1	-2

## RUISONDERDRUKKING

Verminder ruis in foto's gemaakt bij hoge gevoeligheden. U kunt kiezen uit 5 opties tussen +2 en -2.

Opties				
+2	+1	0	-1	-2

## L BEL. RO

Selecteer **AAN** om spikkels in langdurige belichtingen te verminderen.

Opties	
AAN	UIT

## AE-REEKS INSTELLING

Pas de afbakingsinstellingen van de belichting aan ( 86).

### FRAMES/STAPINSTELLINGEN

Kies het aantal opnames in de afbakingsvolgorde (**FOTO'S**) en de hoeveelheid belichting wordt gevarieerd bij elke opname (**STAP**).

#### **1 FRAME/DOORLOPEND**

Kies of de opnames in de afbakingsvolgorde één per keer worden genomen (**1 FRAME**) of in een serie (**DOORLOPEND**).

### SEQUENTIE INSTELLING

Kies de volgorde waarin foto's worden gemaakt.

Optie	Beschrijving
0 → + → -	De eerste foto wordt gemaakt met de huidige belichtingsinstellingen en de belichtingscompensatie wordt dan gewijzigd tijdens de volgende opnames in volgorde van de hoogste naar de laagste waarde.
0 → - → +	De eerste foto wordt gemaakt met de huidige belichtingsinstellingen en de belichtingscompensatie wordt dan gewijzigd tijdens de volgende opnames in volgorde van de laagste naar de hoogste waarde.
- → 0 → +	Het fotograferen gaat verder in volgorde van de laagste naar de hoogste waarde.
+ → 0 → -	Het fotograferen gaat verder in volgorde van de hoogste naar de laagste waarde.

## TOUCH SCREEN MODUS

Kies of touchscreen knoppen gebruikt kunnen worden om het scherpstelgebied te selecteren of om de sluiters te ontspannen ( 14).

## AANRAAKZOOM

Schakel de touch digitale zoom in ( 17).



## LENS ADAPT. INSTEL.

Pas instellingen aan voor lenzen met M-bevestiging aangesloten met een optionele FUJIFILM M MOUNT ADAPTER.

### Brandpuntsafstand kiezen

Als de lens een brandpuntsafstand heeft van 21, 24, 28, of 35 mm, kies dan in het menu **LENS ADAPT. INSTEL.** een overeenkomstige optie.

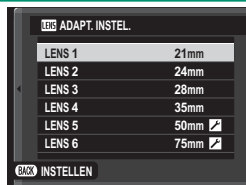

Selecteer voor overige lenzen optie 5 of 6 om het menu rechts weer te geven, druk op de selectieknop rechts om brandpuntsafstandsinstellingen weer te geven en gebruik de selectieknop om de lengte van de brandpuntsafstand in te voeren.



### Vervormingscorrectie

Kies uit de opties **STERK**, **MEDIUM** of **ZWAK** om de vervorming **TONVORMING** of **KUSSENVORMING** te corrigeren.



## Kleurschaduwcorrectie

Variaties in kleur (schakering) tussen het midden en de randen van het beeld kunnen voor elke hoek afzonderlijk worden ingesteld.

Om kleurschaduwcorrectie te gebruiken, volgt u de stappen hieronder.

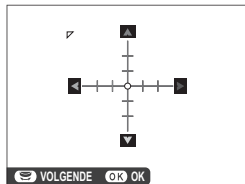



- 1 Draai aan de secundaire instelschijf om een hoek te kiezen. De gekozen hoek wordt aangegeven met een driehoek.
- 2 Gebruik de keuzeknop om schakeringen aan te passen totdat er geen zichtbaar kleurverschil meer is tussen de gekozen hoek en het midden van de afbeelding. Druk de keuzeknop naar links of rechts om kleuren op de cyaan-rode as aan te passen. Druk de keuzeknop omhoog of omlaag om kleuren op de blauw-gele as aan te passen.

 Om vast te stellen hoeveel nodig is, past u de kleurschaduwcorrectie aan terwijl u foto's neemt van een blauwe lucht of een vel grijs papier.

## Randbelichtingscorrectie

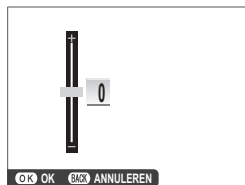
Kies uit waarden tussen  $-5$  en  $+5$ . Het kiezen van positieve waarden verhoogt de randbelichting, terwijl negatieve waarden de randbelichting verlagen. Positieve waarden worden aanbevolen voor ouderwetse lenzen, negatieve waarden worden gebruikt om het effect te geven van afbeeldingen gemaakt met een antieke lens of een gaatjescamera.



 Om vast te stellen hoeveel nodig is, past u de randbelichtingscorrectie aan terwijl u foto's neemt van een blauwe lucht of een vel grijs papier.

## OPNAME ZONDER LENS

Kies **AAN** om de sluitertongrendeling in te schakelen wanneer er geen lens is bevestigd.

Opties	
<b>AAN</b>	<b>UIT</b>

## HF ASSISTENTIE

Kies hoe scherpstelling wordt weergegeven in de handmatige scherpstelmodus.

Optie	Beschrijving
<b>STANDAARD</b>	Scherpstelling wordt op normale wijze weergegeven.
<b>FOCUS PIEK HIGHLIGHT</b>	De camera versterkt contrastrijke contouren. Kies een kleur en een pekniveau.



## LICHTMEETSISTEEM

Kies hoe de camera de belichting meet.

 De geselecteerde optie treedt alleen in werking wanneer  **AF/MF INSTELLINGEN > INST. GEZICHTS-/OOGHERKEN.** op **UIT** staat.

Modus	Beschrijving
 <b>MULTI</b>	De camera bepaalt de belichting direct op basis van een analyse van de compositie, kleur en de verdeling van de helderheid. Aanbevolen voor de meeste situaties.
 <b>SPOT</b>	De camera meet de lichtomstandigheden in het midden van het beeld, in een gebied dat overeenkomt met ca. 2% van het totaal. Aangeraden bij onderwerpen die vanachter belicht worden, en in andere gevallen waar de achtergrond beduidend helderder of donkerder is dan het belangrijkste onderwerp.
 <b>INTEGRAAL</b>	De belichting wordt ingesteld op basis van het gemiddelde van het gehele beeld. Zorgt voor dezelfde belichting bij meerdere foto's met hetzelfde licht en is in het bijzonder effectief voor het fotograferen van landschappen en het maken van portretten van onderwerpen met witte of zwarte kleding.

## INT. SPOT AE&SCHRPSTLGBD

Selecteer **AAN** om het huidige scherpstelkade te meten wanneer **ENKEL PUNT** is geselecteerd voor  **AF/MF INSTELLINGEN > SCHERPSTELLING** en **SPOT** is geselecteerd voor  **LICHTMEETSYSTEEM**.

Opties	
AAN	UIT

## FLITSLICHT INSTELLINGEN

Pas flitsinstellingen aan.

### FLITSERFUNCTIE

Selecteer een flitserfunctie ( 94).

### FLITSCOMPENSATIE

Pas de lichtsterkte van de flitser aan. Kies uit waarden tussen +2 EV en -2 EV. Let op dat afhankelijk van de opnameomstandigheden en de afstand tot het onderwerp, het gewenste resultaat mogelijk niet kan worden verkregen.

Opties												
+2	+1½	+1½	+1	+¾	+½	±0	-½	-¾	-1	-1½	-1½	-2

### VERWIJDER R. OGEN

Selecteer **AAN** om het door het flitslicht veroorzaakte rode-ogeneffect tegen te gaan.

Opties	
AAN	UIT

 Rode-ogen-verwijdering wordt alleen uitgevoerd wanneer een gezicht wordt gedetecteerd.









Rode-ogen-verwijdering is niet beschikbaar voor RAW-afbeeldingen.

## FILM SET-UP

Pas filmopname-opties aan.

### FILMMODUS









Kies een beeldformaat en -snelheid voor filmopname.

Optie	Beeldformaat	Snelheid
 <b>2160/15P</b> <sup>1</sup>	3840 × 2160 (4K)	15 fps
 <b>1080/59.94P</b>	1920 × 1080 (Full HD)	59,94 fps
 <b>1080/50P</b>		50 fps
 <b>1080/24P</b>		24 fps
 <b>1080/23.98P</b>		23,98 fps
 <b>720/59.94P</b>	1280 × 720 (HD)	59,94 fps
 <b>720/50P</b>		50 fps
 <b>720/24P</b>		24 fps
 <b>720/23.98P</b>		23,98 fps

<sup>1</sup> Gebruik een geheugenkaart met een UHS-snelheidsklasse van 3 of hoger bij het opnemen van time-lapse-films die zullen worden bekeken op de camera.

### HD HIGH SPEED VIDEO

Neem HD-films met hoge beeldsnelheid op die in slow-motion worden weergegeven, waardoor u tijd krijgt om snel bewegende onderwerpen of details te zien die voor het blote oog te vluchtig zijn: de zwaai van een slagman, weg schietende insecten of snel stromend water.

Optie	Beschrijving
<b>1.6×</b>  <b>59.94P</b>  <b>100P</b>	Neem HD-films (1280 × 720) op bij een snelheid van 1,6×, 2×, 3,3× of 4× en een beeldsnelheid van 100 bps. De films kunnen worden afgespeeld bij een snelheid van respectievelijk 1/6, 1/2, 1/3, of 1/4.
<b>2×</b>  <b>50P</b>  <b>100P</b>	
<b>3.3×</b>  <b>29.97P</b>  <b>100P</b>	
<b>4×</b>  <b>25P</b>  <b>100P</b>	
<b>OFF</b>	Hoge-snelheidsopname uit.

 Hoge-snelheidsfilms worden opgenomen met een lager beeldformaat zonder geluid. Scherpstelling, belichting, zoom en witbalans zijn vast ingesteld op de waarden die van kracht zijn bij het begin van de opname. Films die bij weinig licht zijn opgenomen, kunnen onderbelicht zijn als gevolg van de hoge opnamesnelheden; we raden aan om buiten te fotograferen bij daglicht of op andere helder verlichte locaties. Desgewenst kunnen hoge-snelheidsfilms ook in slowmotion op een computer worden bekeken.

## **VIDEO ISO**

Kies de gevoeligheid voor het opnemen van een film uit **AUTO** of van instellingen tussen ISO 400 en 6400.

 Deze instelling heeft geen invloed op foto's.

## **SCHERPSTELMODUS**

Kies de scherpstelmodus voor het opnemen van films.

Optie	Beschrijving
<b>HANDMATG FOCUS</b>	Stel handmatig scherp.
<b>CONTINU AF</b>	De camera stelt scherp met behulp van AF-C.
<b>ENKELVOUDIG AF</b>	De camera stelt scherp met behulp van AF-S.

## **SCHERPSTELLING**

Kies hoe de camera het scherpstelpunt voor filmopname selecteert.

Optie	Beschrijving
<b>AF(MULTI)</b>	Automatische selectie van scherpstelpunten.
<b>AF-VELD KEUZE</b>	De camera stelt scherp op het onderwerp in het geselecteerde scherpstelgebied.

## **HDMI-UITGANG INFODISPLAY**

Als **AAN** is geselecteerd, zullen HDMI-apparaten waarop de camera is aangesloten de informatie in het camerascherm ook weergeven.

Opties	
<b>AAN</b>	<b>UIT</b>

**4K FILMUITGANG**

Kies de bestemming voor 4K-films opgenomen terwijl de camera is aangesloten op een HDMI-recorder of ander apparaat dat 4K ondersteunt.

Optie	Beschrijving
 <b>KAART</b>	4K-films worden opgenomen op een camerageheugenkaart en uitgevoerd naar het HDMI-apparaat in 4K.
<b>HDMI</b>	4K-films worden uitgevoerd naar het HDMI-apparaat in 4K. De camera slaat geen 4K-films op een geheugenkaart op.

**HDMI REC-BEDIENING**

Kies of de camera signalen naar het HDMI-apparaat moet sturen om een film te starten en/of te stoppen, wanneer de -knop (film opnemen) wordt ingedrukt om de filmopname te starten en te stoppen.

Opties	
<b>AAN</b>	<b>UIT</b>

**MIC-NIVEAU-INSTEL**

Stel het opnameniveau voor de ingebouwde en externe microfoons in.

Opties			
<b>4</b>	<b>3</b>	<b>2</b>	<b>1</b>





**MIC/AFSTANDSBED.**

Geef aan of het apparaat dat is aangesloten op de microfoon/afstandsontspanner-aansluiting een microfoon is of een afstandsontspanner.

Opties	
 <b>MIC</b>	 <b>AFST.B</b>

## IS MODE

Kies uit de volgende beeldstabilisatie-opties:

Optie	Beschrijving
 <b>CONTINU +BEWEGING</b>	Beeldstabilisatie aan. Als <b>+BEWEGING</b> is geselecteerd, dan past de camera de sluitertijd aan om onscherpte te verminderen wanneer er bewegende voorwerpen zijn gedetecteerd.
 <b>CONTINU</b>	
 <b>OPNEMEN +BEWEGING</b>	Zoals hierboven, behalve dat beeldstabilisatie alleen wordt uitgevoerd wanneer de sluiterknop half wordt ingedrukt (alleen scherpstellingsmodus  ) of de sluitter wordt ontspannen. Als <b>+BEWEGING</b> is geselecteerd, dan past de camera de sluitertijd aan om onscherpte te verminderen wanneer er bewegende voorwerpen zijn gedetecteerd.
 <b>ALLEEN OPNAME</b>	
<b>UIT</b>	Beeldstabilisatie uit. Kies deze optie bij het gebruik van een statief.

 **+BEWEGING** heeft geen effect wanneer gevoeligheid op een vaste waarde is ingesteld en kan ook niet beschikbaar zijn bij een aantal andere gecombineerde instellingen. Het effect kan variëren afhankelijk van de lichtomstandigheden en de snelheid waarbij het onderwerp beweegt.

Deze optie is enkel beschikbaar met lenzen die beeldstabilisatie ondersteunen.

## DIGIT. BEELDSTABIL.

Kies of de digitale beeldstabilisatie tijdens het opnemen van een film, ingeschakeld moet worden.

Opties	
AAN	UIT



## DRAADLS COMMUNICT

Verbind met smartphones die de meest recente versie van de FUJIFILM Camera Remote-app draaien. De smartphone kan worden gebruikt om door de beelden op de camera te bladeren, geselecteerde beelden te downloaden, de camera op afstand te bedienen of locatiegegevens naar de camera te uploaden.



Voor downloads en andere informatie bezoekt u:  
[http://app.fujifilm-dsc.com/en/camera\\_remote/](http://app.fujifilm-dsc.com/en/camera_remote/)

## SLUITERTYPE

Kies het sluitertype. Kies de elektronische sluiters om het sluitergeluid te dempen.

Optie	Beschrijving
<b>MS MECHANISCHE SLUITER</b>	Maak foto's met de mechanische sluiters.
<b>ES ELEKTRONISCHE SLUITER</b>	Maak foto's met de elektronische sluiters.
<b>MS MECHANISCH+ES ELEKTRONISCH</b>	De camera kiest het sluitertype overeenkomstig de opnameomstandigheden.



Wanneer de elektronische sluiters wordt gebruikt, kan er vertekening zichtbaar zijn in opnamen van bewegende onderwerpen en in opnamen gemaakt met de hand met korte sluitertijden, terwijl banden en waas kunnen optreden in opnamen gemaakt onder tl-verlichting of andere flikkerende of onregelmatige verlichting. Respecteer, bij het maken van foto's met gedempte sluiters, de beeldrechten van uw onderwerp en recht op privacy.



Wanneer de elektronische sluiters wordt gebruikt, wordt de flitser uitgeschakeld, gevoeligheid beperkt tot waarden van ISO 12800–200, en heeft ruisonderdrukking voor lange tijdopnamen geen invloed.

 **INST ELEKTRONISCHE ZOOM**

Selecteer **AAN** om de automatische zoom in te schakelen wanneer de LCD-monitor 180° wordt gedraaid. Zoomen kan worden aangepast door aan de secundaire instelschijf te draaien.

**Opties****AAN****UIT**

# Afspelen en het afspeelmenu

# 7

## De afspelerweergave

Deze sectie geeft een overzicht van de indicatoren die mogelijk worden weergegeven tijdens het afspelen.

! Ter illustratie worden displays getoond met alle indicatoren brandend.

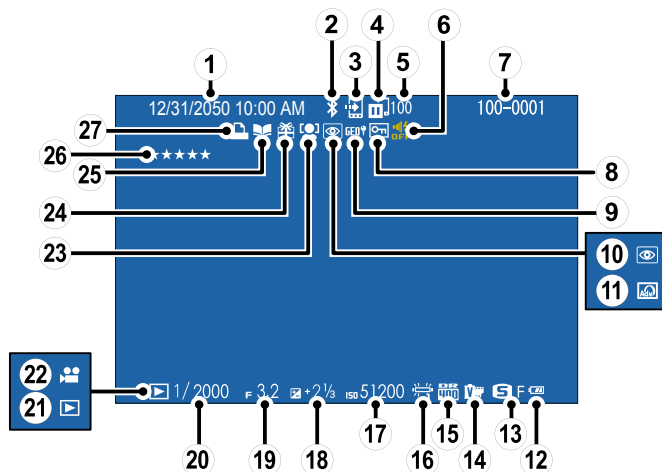

① Datum en tijd.....	31, 142	⑭ Filmsimulatie .....	106
② Bluetooth AAN/UIT.....	152	⑮ Dynamisch bereik.....	105
③ Opdracht beeldoverdracht .....	129	⑯ Witbalans.....	110
④ Beeldoverdrachtstatus .....	129	⑰ Gevoeligheid .....	102
⑤ Aantal frames geselecteerd voor upload.....	129	⑱ Belichtingscompensatie.....	75
⑥ Indicator Geluid en flits.....	143	⑲ Diafragma .....	49, 52, 53
⑦ Beeldnummer .....	150	⑳ Sluitertijd.....	49, 50, 53
⑧ Beschermde afbeelding.....	135	㉑ Indicator afspelmmodus.....	38
⑨ Locatiegegevens .....	152, 154	㉒ Filmpictogram .....	45
⑩ Indicator voor rode-ogenverwijdering...	136	㉓ Gezichtsdetectie-indicator.....	100
⑪ Geavanceerd filter .....	62	㉔ Geschenkebeeld .....	38
⑫ Batterijniveau .....	30	㉕ Indicator fotoboekhulp.....	137
⑬ Beeldgrootte/-kwaliteit.....	103, 104	㉖ Foto's waarderen.....	125
		㉗ DPOF-printindicator.....	139

## De DISP/BACK-knop

De **DISP/BACK**-knop regelt de weergave van de indicatoren tijdens het afspelen.

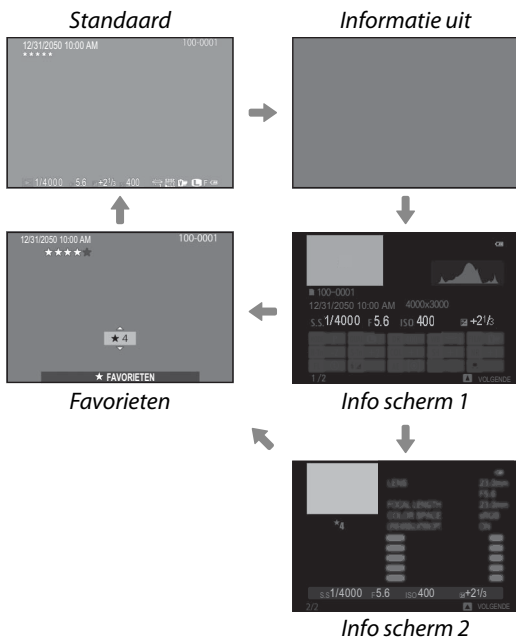
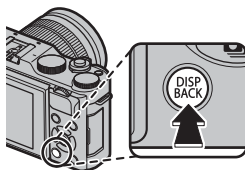

### Favorieten: Foto's waarden

Druk op **DISP/BACK** en de selectieknop omhoog of omlaag om een waardering tussen de nul en vijf sterren aan de huidige foto te geven.

**Inzoomen op het scherpstelpunt**

Druk op het midden van de secundaire instelschijf om op het scherpstelpunt in te zoomen. Druk nogmaals op het midden van de secundaire instelschijf om naar afspelen in volledig scherm terug te keren.

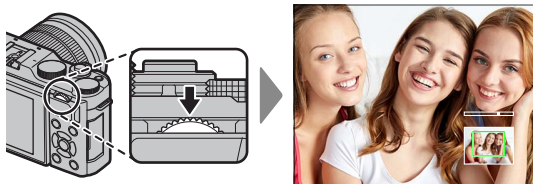

## Foto's bekijken

Lees deze sectie voor informatie over terugspeelzoom en afspelen met meervoudig beeld.

Gebruik de secundaire instelschijf om van afspelen in volledig scherm naar zoomweergave of miniatuurweergave te gaan.

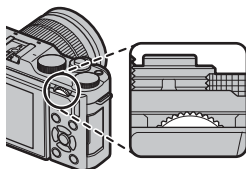

### Afspelen in volledig scherm



### Miniatuurweergave



Weergave van negen miniaturen



Weergave van honderd miniaturen

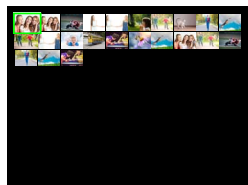

### Zoomweergave



Gemiddelde zoom





Maximale zoom



## Zoomweergave

Draai aan de secundaire instelschijf voor in-of uitzoomen op foto's in volledige schermweergave. Nadat op de foto is ingezoomd, kan de selectieknop worden gebruikt om delen van de afbeelding te bekijken die momenteel niet zichtbaar zijn in het scherm. Druk op **DISP/BACK**, **MENU/OK** of het midden van de secundaire instelschijf om zoom af te sluiten.

 De maximale zoomfactor is afhankelijk van de optie die is geselecteerd voor  **BEELDGROOTTE**. Zoomweergave is niet beschikbaar voor kopieën met een nieuw formaat of kopieën die zijn uitgesneden en opgeslagen in **640**-grootte.

## Bladeren

Nadat op de foto is ingezoomd, kan de keuze-knop worden gebruikt om delen van de afbeelding te bekijken die momenteel niet zichtbaar zijn in het scherm.



*Navigatievenste*

## 7 Miniatuurweergave



Om meerdere beelden te bekijken, draait u de secundaire instelschijf naar links wanneer een foto in volledig scherm wordt weergegeven. Gebruik de secundaire instelschijf om het aantal weergegeven beelden te kiezen.

 Gebruik de keuze-knop om foto's te markeren en druk op **MENU/OK** om de gemarkeerde foto schermvullend weer te geven. Druk tijdens het weergeven van negen of honderd miniaturen de keuze-knop omhoog of omlaag om meer foto's te bekijken.



## Het afspeelmenu ( / / )

Pas afspeelinstellingen aan.

Het afspeelmenu wordt weergegeven wanneer u op **MENU/OK** in de afspeelmodus drukt. Kies uit de tabbladen ,  of .



### OPDRACHT BEELDOVERDRACHT

Selecteer foto's voor uploaden naar een gekoppelde smartphone of tablet.

- 1 Selecteer  **OPDRACHT BEELDOVERDRACHT > FRAMES SELECTEREN** in het afspeelmenu.
- 2 Markeer foto's en druk op **MENU/OK** om te selecteren of deselecteren. Herhaal totdat alle gewenste foto's geselecteerd zijn.
- 3 Druk op **MENU/OK** om afspelen te verlaten.

 Als **AAN** is geselecteerd voor  **VERBINDING INSTELLING > Bluetooth INSTELLINGEN > Bluetooth AAN/UIT**, zal de upload beginnen kort nadat u afspelen verlaat of de camera uitschakelt.

 Opdrachten beeldoverdracht kunnen maximaal 999 foto's bevatten. Beschermde foto's, RAW-beelden, "cadeau"-foto's en video's kunnen niet geselecteerd worden voor upload.

Wanneer **DRAADLS COMMUNICT** wordt toegewezen aan de knop **Fn** en **PAIRING/OVERDR.OPD.** wordt geselecteerd voor  **VERBINDING INSTELLING > ALGEMENE INSTELLING >  TOETS-/SCHIJFINSTELLING**, kan de **Fn**-knop worden gebruikt om foto's te selecteren voor uploaden. Als u alle afbeeldingen wilt deselecteren, selecteert u **OPDRACHT RESETTEN** voor **OPDRACHT BEELDOVERDRACHT**. Voor het uploaden van foto's terwijl ze worden gemaakt, selecteert u **AAN** voor  **VERBINDING INSTELLING > Bluetooth INSTELLINGEN > AUTO OVERDRACHT BEELDEN**.

## DRAADLS COMMUNICT

Verbind met smartphones die de meest recente versie van de FUJIFILM Camera Remote-app draaien. De smartphone kan worden gebruikt om door de beelden op de camera te bladeren, geselecteerde beelden te downloaden, de camera op afstand te bedienen of locatiegegevens naar de camera te uploaden.



Voor downloads en andere informatie bezoekt u:  
[http://app.fujifilm-dsc.com/en/camera\\_remote/](http://app.fujifilm-dsc.com/en/camera_remote/)

## RAW-CONVERSIE

Bij RAW-foto's worden de camera-instellingen en de gegevens van de beeldsensor apart opgeslagen. Door middel van  **RAW-CONVERSIE** kunt u JPEG-kopieën van RAW-foto's maken met andere opties voor de instellingen genoemd op pagina 131. De oorspronkelijke beeldgegevens blijven onaangetaast, waardoor een RAW-foto op meerdere verschillende manieren kan worden verwerkt.

- 1 Druk op **MENU/OK** om het afspeelmenu weer te geven als een RAW-foto wordt weergegeven.
- 2 Druk de keuzeknop omhoog of omlaag om  **RAW-CONVERSIE** in het afspeelmenu te markeren en druk op **MENU/OK** om instellingen weer te geven.



Deze opties kunnen tevens worden weergegeven door op de **Q**-knop te drukken tijdens het afspelen.



- 3** Druk de keuzeknop omhoog of omlaag om een instelling te markeren en druk de keuzeknop naar rechts om opties weer te geven. Druk de keuzeknop omhoog of omlaag om de gewenste optie te markeren en druk op **MENU/OK** om te selecteren en terug te keren naar de lijst met instellingen. Herhaal deze stap om andere instellingen aan te passen.

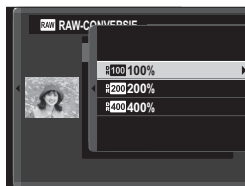

- 4** Druk op de **Q**-knop om de JPEG-kopie als voorbeeld te bekijken en druk op **MENU/OK** om op te slaan.

De instellingen die kunnen worden aangepast bij het omzetten van RAW-afbeeldingen naar JPEG zijn:

Instelling	Beschrijving
<b>REFLECT OPN. COND.</b>	Maak een JPEG-kopie met de instellingen die op het moment van fotograferen van kracht waren.
<b>PUSH/PULL-VERWERKING</b>	Pas belichting aan.
<b>DYNAMISCH BEREIK</b>	Verbeter details in hoge lichten voor natuurlijk contrast.
<b>FILMSIMULATIE</b>	Boots de effecten van verschillende filmsoorten na.
<b>WITBALANS</b>	Pas witbalans aan.
<b>WB VERSCHUIVING</b>	Verfijn witbalans.
<b>KLEUR</b>	Pas de kleurdichtheid aan.
<b>SCHERPTE</b>	Verscherp of verzacht de contouren.
<b>HIGHLIGHT TINT</b>	Pas hoge lichten aan.
<b>SCHADUWTINT</b>	Pas schaduwen aan.
<b>RUISONDERDRUKKING</b>	Bewerk de kopie om spikkels te verminderen.
<b>KLEURR</b>	Kies de kleuruimte gebruikt voor kleurreproductie.

## WISSEN

Wis afzonderlijke foto's, meerdere geselecteerde foto's of alle foto's.

 *Gewiste foto's kunnen niet worden teruggehaald.* Bescherm belangrijke foto's of kopieer deze naar een computer of ander opslagapparaat voordat u verder gaat.

Optie	Beschrijving
<b>ENKELE FOTO</b>	Wis foto's één voor één.
<b>GEKOZEN VELDEN</b>	Verwijder meerdere geselecteerde foto's.
<b>ALLE FOTO'S</b>	Wis alle onbeveiligde foto's.

### ENKELE FOTO

- 1 Selecteer **ENKELE FOTO** voor **WISSEN** in het afspeelmenu.
- 2 Druk de keuzeknop naar links of rechts om door de foto's te bladeren en druk op **MENU/OK** om te wissen (een bevestigingsvenster wordt niet weergegeven). Herhaal dit om extra foto's te wissen.

## GEKOZEN VELDEN

---

- 1 Selecteer **GEKOZEN VELDEN** voor **WISSEN** in het afspeelmenu.
- 2 Markeer foto's en druk op **MENU/OK** om te selecteren of deselecteren (foto's in fotoboeken of printopdrachten worden weergegeven door **!**). Geselecteerde foto's worden aangeduid met vinkjes (**✓**).
- 3 Wanneer de bewerking is voltooid, drukt u op **DISP/BACK** om een bevestigingsscherm weer te geven.
- 4 Markeer **OK** en druk op **MENU/OK** om de geselecteerde foto's te wissen.

## ALLE FOTO'S

---

- 1 Selecteer **ALLE FOTO'S** voor **WISSEN** in het afspeelmenu.
- 2 Er verschijnt een bevestigingsvenster; markeer **OK** en druk op **MENU/OK** om alle onbeveiligde foto's te wissen.



Het indrukken van **DISP/BACK** annuleert het wissen; merk op dat alle foto's verwijderd voordat de knop werd ingedrukt niet kunnen worden teruggehaald.



Als er een waarschuwing verschijnt die vermeldt dat de geselecteerde foto's deel uitmaken van een DPOF-printopdracht, druk dan op **MENU/OK** om de foto's te verwijderen.

## BEELDUITSNEDE

Maak een beelduitsnede van de huidige foto.

---

- 1 Geef de gewenste foto weer.
- 2 Selecteer  **BEELDUITSNEDE** in het afspeelmenu.
- 3 Gebruik de secundaire instelschijf om in of uit te zoomen en druk op de selectieknop omhoog, omlaag, links of rechts om door de foto bewegen totdat het gewenste gedeelte wordt weergegeven.
- 4 Druk op **MENU/OK** om een bevestigingsvenster weer te geven.
- 5 Druk opnieuw op **MENU/OK** om de bijgesneden kopie in een afzonderlijk bestand op te slaan.

 Grotere beelduitsneden produceren grotere kopieën; alle kopieën hebben een beeldverhouding van 3:2. Als het formaat van de uiteindelijke kopie  zal zijn, wordt **OK** in geel weergegeven.

## NIEUW FORMAAT

Maak een kleine kopie van de huidige foto.

---

- 1 Geef de gewenste foto weer.
- 2 Selecteer  **NIEUW FORMAAT** in het afspeelmenu.
- 3 Markeer een formaat en druk op **MENU/OK** om een bevestigingsvenster weer te geven.
- 4 Druk opnieuw op **MENU/OK** om de kopie met nieuw formaat naar een afzonderlijk bestand te kopiëren.

 De beschikbare formaten zijn afhankelijk van het formaat van het origineel.

## BEVEILIGEN

Beveilig foto's tegen per ongeluk wissen. Markeer een van de volgende opties en druk op **MENU/OK**.

- **FOTO**: Beveilig geselecteerde foto's. Druk de keuzeknop naar links of rechts om foto's te bekijken en druk op **MENU/OK** om foto's te selecteren of deselecteren. Druk op **DISP/BACK** wanneer de bewerking is voltooid.
- **BEVEILIG ALLES**: Beveilig alle foto's.
- **ALLES RESETTEN**: Verwijder beveiliging van alle foto's.



Beveiligde foto's zullen worden gewist zodra de geheugenkaart wordt geformatteerd.

## FOTO DRAAIEN

Draai foto's.

- 1 Geef de gewenste foto weer.
- 2 Selecteer  **FOTO DRAAIEN** in het afspeelmenu.
- 3 Druk de keuzeknop omlaag om de foto 90° met de klok mee te draaien; omhoog om de foto 90° tegen de klok in te draaien.
- 4 Druk op **MENU/OK**. De foto zal voortaan automatisch worden weergegeven in de geselecteerde stand als deze wordt bekeken op de camera.



Beveiligde foto's kunnen niet worden gedraaid. Verwijder de beveiliging voordat u foto's draait.

De camera is mogelijk niet in staat om foto's te draaien die met andere camera's zijn gemaakt. Foto's die zijn gedraaid op de camera zullen niet worden gedraaid als ze bekeken worden op een computer of op andere camera's.

Foto's gemaakt met  **SCHERM SET-UP > AUTO ROT. WEERG.** worden tijdens het afspelen automatisch in de juiste richting weergegeven.

## VERWIJDER R. OGEN

Verwijder rode ogen uit portretten. De foto wordt door de camera geanalyseerd; als er rode ogen worden waargenomen, ondergaat de foto een speciaal proces en wordt er een kopie aangemaakt waarop rode-ogenverwijdering is toegepast.

- 1 Geef de gewenste foto weer.
- 2 Selecteer  **VERWIJDER R. OGEN** in het afspeelmenu.
- 3 Druk op **MENU/OK**.



De resultaten variëren afhankelijk van de scène en de mate waarin de camera succesvol gezichten detecteert. Rode ogen kunnen niet worden verwijderd van een foto waarop het verwijderen van rode ogen al eens is uitgevoerd; die foto's worden aangeduid door een -pictogram tijdens het afspelen.

De tijd die nodig is om een foto te verwerken, hangt af van het aantal gedetecteerde gezichten.

Rode-ogenverwijdering kan niet worden uitgevoerd op RAW-afbeeldingen.

## DIAVOORSTELLING

Bekijk foto's in een automatische diavoorstelling. Druk op **MENU/OK** om te starten en druk de keuzeknop naar links of rechts om vooruit of terug te spoelen. U kunt op ieder moment tijdens de voorstelling op **DISP/BACK** drukken om een helpschermdruk te geven. De diavoorstelling kan op elk gewenst moment worden beëindigd door op **MENU/OK** te drukken.



De camera wordt niet automatisch uitgeschakeld wanneer een diavoorstelling aan het afspelen is.



## FOTOBOEK HULP

Maak boeken van uw favoriete foto's.

### Een fotoboek maken

- 1 Selecteer **NIEUW BOEK** voor  **FOTOBOEK HULP** in het afspeelmenu.
- 2 Blader door de beelden en druk de keuzeknop omhoog om te selecteren of deselecteren. Druk op **MENU/OK** om af te sluiten wanneer het boek is voltooid.

 Foto's die kleiner zijn dan **640** en films kunnen niet voor fotoboeken worden geselecteerd.

De als eerste geselecteerde foto wordt automatisch de omslagfoto. Druk de keuzeknop omlaag om de huidige foto voor de omslag te selecteren.

- 3 Markeer **FOTOBOEK VOLTOOIEN** en druk op **MENU/OK** (om alle foto's voor het boek te selecteren, kiest u **ALLES SELECTEREN**). Het nieuwe boek wordt aan de lijst in het fotoboekhulpmenu toegevoegd.

 Boeken kunnen tot 300 foto's bevatten. Boeken die geen foto's bevatten, worden automatisch verwijderd.

#### Fotoboeken

Fotoboeken kunnen worden gekopieerd naar een computer met behulp van MyFinePix Studio-software.

## Fotoboeken bekijken

Markeer een boek in het fotoboekhulpmenu en druk op **MENU/OK** om het boek weer te geven en druk vervolgens de keuzeknop naar links of rechts om door de foto's te bladeren.

## Fotoboeken bewerken of verwijderen

Geef het fotoboek weer en druk op **MENU/OK**. De volgende opties worden weergegeven; selecteer de gewenste optie en volg de aanwijzingen op het scherm.

- **BEWERKEN:** Bewerk het boek zoals beschreven in "Een fotoboek maken".
- **WISSEN:** Wis het fotoboek.



## PC AUTO. OPSLAAN

Upload foto's van de camera naar een computer met de meest recente versie van FUJIFILM PC AutoSave (let op dat u eerst de software moet installeren en de computer moet configureren als een bestemming voor beelden die van de camera gekopieerd zijn).

 Voor downloads en andere informatie bezoekt u:  
[http://app.fujifilm-dsc.com/en/pc\\_autosave/](http://app.fujifilm-dsc.com/en/pc_autosave/)

## OPDRACHT (DPOF)

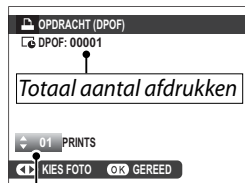

Maak een digitale “printopdracht” voor DPOF-compatibele printers.

- 1 Selecteer  **OPDRACHT (DPOF)** in het afspeelmenu.
- 2 Selecteer **MET DATUM**  om de datum van opname af te drukken op de foto, selecteer **ZONDER DATUM** om foto's af te drukken zonder datum of **ALLES RESETTEN** om alle foto's uit de printopdracht te verwijderen alvorens verder te gaan.
- 3 Geef een foto weer die u wilt toevoegen aan of verwijderen uit de printopdracht.
- 4 Druk de keuzeknop omhoog of omlaag om het aantal afdrucken te kiezen (maximaal 99). Druk, om een foto uit de printopdracht te verwijderen, de keuzeknop omlaag tot het aantal afdrucken 0 bedraagt.



*Aantal kopieën*

- 5 Herhaal stap 3–4 om de printopdracht te voltooien.
- 6 Het totale aantal afdrucken wordt in de monitor weergegeven. Druk op **MENU/OK** om af te sluiten.

 De foto's in de huidige printopdracht worden tijdens het afspelen aangegeuid met een -pictogram.

Printopdrachten kunnen maximaal 999 foto's bevatten.

Als een geheugenkaart is geplaatst met een printopdracht die door een andere camera is gecreëerd, dient u de opdracht moeten verwijderen alvorens te creëren zoals hierboven beschreven.



## AFDruk. instax PRINTER

Druk foto's af met optionele FUJIFILM instax SHARE printers ( 178).

## BEELDVERHOUDING

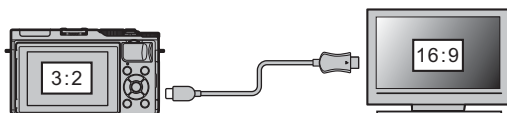
Kies hoe High Definition (HD)-apparaten foto's weergeven met een beeldverhouding van 3:2 (deze optie is alleen beschikbaar wanneer een HDMI-kabel is aangesloten). Selecteer 16:9 om het beeld weer te geven zodat dit het scherm vult met een uitgesneden boven- en onderkant, 3:2 om het gehele beeld weer te geven met een zwarte band aan elke zijde.





		Optie	
		16:9	3:2
Weergave			

# De instellingenmenu's

# 8

## Het instellingenmenu ( / / )

Pas de basisinstellingen van de camera aan.

Voor toegang tot de basisinstellingen van de camera drukt u op **MENU/OK** en selecteert u het tabblad ,  of .







### DATUM/TIJD

Stel de cameraklok in (  33).

### TIJDVERSCHIL

Schakel de cameraklok direct om van de tijdzone van uw woonplaats naar de lokale tijd op uw bestemming tijdens het reizen. Om het verschil tussen uw lokale tijdzone en tijdzone thuis te specificeren:

- 1 Markeer  **LOKAAL** en druk op **MENU/OK**.
- 2 Gebruik de keuzeknop om het tijdsverschil tussen lokale tijd en de tijd van uw eigen tijdzone te kiezen. Druk op **MENU/OK** wanneer de instellingen zijn voltooid.

Om de klok van de camera op lokale tijd in te stellen, markeert u  **LOKAAL** en drukt u op **MENU/OK**. Om de klok op de tijdzone van uw woonplaats in te stellen, selecteert u  **THUIS**. Als  **LOKAAL** is geselecteerd, wordt  drie seconden in het geel weergegeven zodra de camera wordt ingeschakeld.

#### Opties

 **LOKAAL**

 **THUIS**

### 言語/LANG.

Kies een taal (  33).

## RESET

Zet de opname-opties of de opties van het instellingenmenu terug naar de standaardwaarden.

- 1 Markeer de gewenste optie en druk op **MENU/OK**.



Optie	Beschrijving
<b>OPNAMEMENU RESET</b>	Zet alle opnamemenu-instellingen, behalve de aangepaste witbalans, terug naar de standaardwaarden.
<b>SET-UP RESET</b>	Zet alle instellingen in het instellingenmenu, behalve  <b>DATUM/TIJD</b> ,  <b>TIJDVERSCHIL</b> en  <b>VERBINDING INSTELLING</b> , terug naar de standaardwaarden.

- 2 Er wordt een bevestigingsvenster weergegeven. Markeer **OK** en druk op **MENU/OK**.

## GELUID & FLITS

Selecteer **UIT** om de luidspreker, flitser en AF-hulpverlichting uit te schakelen in situaties waarin de geluiden en de lampen van de camera als storend zouden kunnen worden ervaren.

Opties	
<b>AAN</b>	<b>UIT</b>





  verschijnt in het display wanneer **UIT** is geselecteerd.

## GELUID SET-UP

Pas geluidsinstellingen aan.





### **BEDIENING VOL.**

Pas het volume aan van de geluiden die worden gemaakt tijdens de bediening van de camera. Kies  **UIT** om de bedieningsgeluiden uit te schakelen.

Opties			
 (hoog)	 (gemiddeld)	 (laag)	 <b>UIT</b> (dempen)



### **SLUITER VOLUME**

Pas het volume van de geluiden gemaakt door de elektronische sluiters aan. Kies  **UIT** om het sluitergeluid uit te schakelen.

Opties			
 (hoog)	 (gemiddeld)	 (laag)	 <b>UIT</b> (dempen)

### **SLUITER GELUID**

Kies het geluid dat de elektronische sluiters maakt.

Opties		
 1	 2	 3

### **AFSPEEL VOLUME**

Pas het volume voor het afspelen van een film aan. U kunt kiezen uit 10 opties tussen 10 (hoog) en 1 (laag) of **0** selecteren om audio tijdens het afspelen van film te dempen.

Opties										
10	9	8	7	6	5	4	3	2	1	0



## SCHERM SET-UP

Pas de scherminstellingen aan.

### WEERGAVE

Kies hoe lang foto's worden weergegeven nadat ze zijn gemaakt. Kleuren kunnen enigszins afwijken van de uiteindelijke foto en er kan "beeldruis" (spikkels) optreden bij hogere gevoeligheden. Houd er rekening mee dat bij sommige instellingen, de camera foto's zal weergeven na de opname, ongeacht de optie die is geselecteerd.

Optie	Beschrijving
<b>CONTINU</b>	Foto's worden getoond totdat de <b>MENU/OK</b> -knop wordt ingedrukt of de ontspanknop half wordt ingedrukt. Druk op het midden van de secundaire instelschijf om in te zoomen op het actieve scherpstelpunt, druk opnieuw om zoom te annuleren.
<b>1.5 SEC</b>	Foto's worden gedurende de geselecteerde tijd weergegeven of tot de ontspanknop halverwege wordt ingedrukt.
<b>0.5 SEC</b>	Foto's worden gedurende de geselecteerde tijd weergegeven of tot de ontspanknop halverwege wordt ingedrukt.
<b>UIT</b>	Foto's worden na het fotograferen niet weergegeven.

### PRVW BELICH HAND.

Selecteer **AAN** om belichtingsvoorbeeld te activeren in de handmatige belichtingsstand.

Opties	
<b>AAN</b>	<b>UIT</b>

 Selecteer **UIT** bij gebruik van de flitser of in andere situaties waarin de belichting mogelijk kan veranderen wanneer de foto wordt gemaakt.

### LCD-HELDERHEID

Pas de monitorhelderheid aan.

Opties										
+5	+4	+3	+2	+1	0	-1	-2	-3	-4	-5

### LCD KLEUR

Pas de monitorkleur aan.

Opties										
+5	+4	+3	+2	+1	0	-1	-2	-3	-4	-5

## VOORBEELD BEELDEFFECT

Kies **AAN** om een voorbeeld van de filmsimulatie-effecten, witbalans en andere instellingen in de monitor te zien, kies **UIT** om schaduwen bij laag contrast, scènes met achtergrondverlichting en andere moeilijk zichtbare onderwerpen zichtbaarder te maken.

### Opties

AAN

UIT



Als **UIT** is geselecteerd, zullen de effecten van camera-instellingen niet zichtbaar zijn in de monitor en zullen kleuren en tinten verschillen van kleuren en tinten in de uiteindelijke foto. De weergave wordt echter aangepast om de effecten van geavanceerde filters en monochroom- en sepia-instellingen te tonen.

## COMP.RICHTL.

Kies een kaderraster voor opnamemodus.

### Optie

RAST 9

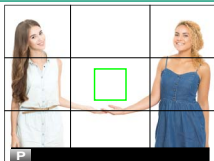

Voor compositie met de "derdenregel".

RASTER 24

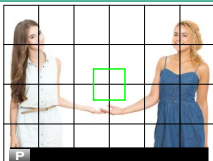

Een raster van zes bij vier.

HD-KADEREN

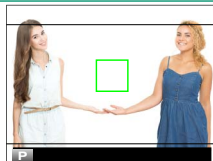

Kader HD-foto's in de beelduitsnede aangegeven aan de boven- en onderkant van het scherm.



Inkaderingsbegeleiders worden niet getoond bij standaardinstellingen maar kunnen worden weergegeven met behulp van **SCHERM SET-UP > DISP. INST. OP MAAT** ( 11).

**AUTO ROT. WEERG.**

Selecteer **AAN** om “staande” (portret) foto’s tijdens het afspeLEN automatisch te draaien.

Opties	
AAN	UIT

**SCHERPSTELLOEP**

Als **AAN** is geselecteerd, zal de weergave automatisch inzoomen op het geselecteerde scherpstelgebied wanneer de scherpstelling naar de handmatige scherpstelmodus is gedraaid.

Opties	
AAN	UIT

 Het drukken op het midden van de secundaire instelschijf annuleert scherpstelzoom.

**EENHEDEN AF-SCHAAL**

Kies de eenheden gebruikt voor de indicator van de scherpstelafstand.

Opties	
METERS	FEET

**DISP. INST. OP MAAT**

Kies items voor standaard weergave ( 11).

## TOETSINSTELLING

Kies de functies uitgevoerd door camerabediening.

### **FUNCTIE-INS. (Fn)**

Kies de functies die worden vervuld door de functietoetsen ( 162).

 Het **FUNCTIE-INS. (Fn)** menu kan ook worden weergegeven door de **Fn**-knop of de **DISP/BACK**-knop in te drukken en ingedrukt te houden.

### **BEWERK/SLA OP SNELMENU**

Kies de items weergegeven in het snelmenu ( 161).

 Er is ook toegang tot het snelmenu in de opnamemodus door de **Q**-knop ingedrukt te houden.

## SCHERPSTELRING

Kies de richting waarin de scherpstelring moet worden gedraaid om de scherpstelafstand te vergroten.

### Opties

 **NAAR RECHTS** (met de klok mee)

 **NAAR LINKS** (tegen de klok in)

## TOUCH SCREEN INSTELLINGEN

Schakel de touchscreenbediening in of uit.

### Opties

AAN

UIT

## STROOMBEHEER

Pas de instellingen voor stroombeheer aan.

### UITSCHAKELLEN

Hiermee selecteert u hoe lang het duurt totdat de camera automatisch wordt uitgeschakeld wanneer de camera niet wordt bediend. Kortere tijden verhogen de levensduur van de batterij; als **UIT** is geselecteerd, moet de camera handmatig uitgezet worden.

Opties		
5 MIN	2 MIN	UIT

### HOGE PRESTATIE

Selecteer **AAN** voor sneller scherpstellen en het verlagen van de tijd die nodig is voor het herstarten van de camera nadat deze werd uitgeschakeld.

Opties	
AAN	UIT

## SENSORREINIGING

Verwijder stof van de beeldsensor van de camera.

- **OK:** Reinig de sensor onmiddellijk.
- **WANNEER INGESHAKELD:** Het reinigen van de sensor wordt uitgevoerd als de camera ingeschakeld wordt.
- **WANNEER UITGESCHAKELD:** Het reinigen van de sensor zal worden uitgevoerd als de camera wordt uitgeschakeld (sensorreiniging wordt echter niet uitgevoerd als de camera wordt uitgeschakeld in de afspeelmodus).

 Stof dat niet kan worden verwijderd met behulp van sensorreiniging, kan handmatig worden verwijderd.

## OPSLAAN SET-UP

Pas de instellingen voor bestandsbeheer aan.

### NUMMERING

Nieuwe foto's worden opgeslagen in beeldbestanden waarvan de bestandnamen beginnen met een viercijferig bestandsnummer dat wordt toegewezen door telkens een nummer aan het laatst gebruikte bestandsnummer toe te voegen. Tijdens het afspelen wordt het bestandsnummer weergegeven zoals getoond. **NUMMERING** regelt of de bestandsnummering wordt teruggezet op 0001 wanneer een nieuwe geheugenkaart wordt geplaatst of de huidige geheugenkaart is geformatteerd.

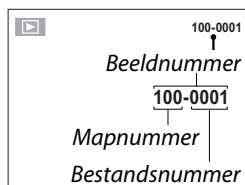

Optie	Beschrijving
<b>CONTINU</b>	De nummering gaat verder vanaf het laatst gebruikte bestandsnummer of het eerst beschikbare bestandsnummer, afhankelijk van welk nummer het hoogst is. Kies deze optie om het aantal foto's met dubbele bestandsnamen te verminderen.
<b>RESET</b>	Na het formatteren of bij het plaatsen van een nieuwe geheugenkaart wordt de nummering teruggezet op 0001.

 Wanneer het beeldnummer de waarde 999-9999 bereikt, wordt de ontspanknop uitgeschakeld. Formateer de geheugenkaart na het overdragen van foto's die u wenst te bewaren naar een computer.

Het selecteren van  **RESET** stelt **NUMMERING** in op **CONTINU** zonder de bestandsnummering te resetten.

Beeldnummers van foto's kunnen verschillen wanneer deze met andere camera's zijn gemaakt.

### ORIG. FOTO OPSLAAN

Kies **AAN** om onverwerkte kopieën van foto's gemaakt met behulp van  **FLITSLICHT INSTELLINGEN** > **VERWIJDER R. OGEN** op te slaan.

#### Opties

AAN

UIT

**BEWERK BSTNDSNAAM**



Wijzig het prefix van bestandsnamen. sRGB-beelden gebruiken een vierletter-prefix (standaard "DSCF"), Adobe RGB-beelden een drieletter-prefix ("DSF") voorafgegaan door een underscore.

Optie	Standaardprefix	Voorbeeld bestandsnaam
sRGB	DSCF	ABCD0001
AdobeRGB	_DSF	_ABC0001

 Voorvoegsels van bestandsnamen kunnen worden bewerkt met behulp van aanraaktoetsen.

**DATUMSTEMPEL**

Merk de opnametijd en/of opnamedatum op foto's op het moment dat ze worden gemaakt.

Optie	Beschrijving
 + 	Merk nieuwe foto's met de opnamedatum en -tijd.
	Merk nieuwe foto's met de opnamedatum.
<b>UIT</b>	Merk geen opnametijd en -datum op nieuwe foto's.

 Tijd- en datumstempels kunnen niet worden gewist. Schakel **DATUMSTEMPEL** uit om te voorkomen dat tijd- en datumstempels op nieuwe foto's te zien zijn.

Als de cameraklok niet is ingesteld, wordt u gevraagd de klok in te stellen op de huidige datum en tijd ( 31, 33).

Wij adviseren u de optie DPOF "printdatum" uit te schakelen bij het afdrukken van afbeeldingen met een tijd- en datumstempel ( 139).

Tijd- en datumstempels worden niet weergegeven op films of RAW-afbeeldingen of op opnamen die zijn gemaakt met 4K-barst of multi-focus.

** KLEURR**

Kies het kleurengamma dat beschikbaar is voor kleurreproductie.

Optie	Beschrijving
sRGB	Aanbevolen voor de meeste situaties.
Adobe RGB	Voor commercieel drukwerk.

## VERBINDING INSTELLING

Pas de instellingen aan voor aansluiting op draadloze apparaten waaronder smartphones, computers en FUJIFILM instax SHARE printers.



Voor meer informatie over draadloze verbindingen bezoekt u:  
<http://fujifilm-dsc.com/wifi/>

### Bluetooth INSTELLINGEN

Pas Bluetooth instellingen aan.

Optie	Beschrijving
<b>KOPPELREGISTRATIE</b>	Om de camera aan een smartphone of tablet te koppelen, selecteer deze optie en start vervolgens FUJIFILM Camera Remote op het apparaat en tik op <b>KOPPELREGISTRATIE</b> .
<b>KOPPELREG; VERWIJDEREN</b>	Beëindig koppeling.
<b>Bluetooth AAN/UIT</b>	<ul style="list-style-type: none"><li>• <b>AAN:</b> De camera stelt automatisch een Bluetooth-verbinding vast met gekoppelde apparaten wanneer deze ingeschakeld is.</li><li>• <b>UIT:</b> De camera verbindt niet via Bluetooth.</li></ul>
<b>AUTO OVERDRACHT BEELDEN</b>	<ul style="list-style-type: none"><li>• <b>AAN:</b> Markeer JPEG-beelden voor upload zoals ze zijn genomen.</li><li>• <b>UIT:</b> Foto's worden niet gemarkeerd voor upload zoals ze zijn genomen.</li></ul>
<b>INSTELLING SYNCHRONISEREN SMARTPHONE</b>	Kies of u de camera wilt synchroniseren met de tijd en/of locatie die wordt geleverd door een gekoppelde smartphone. <ul style="list-style-type: none"><li>• <b>LOCATIE&amp;TIJD:</b> Synchroniseer de tijd en locatie.</li><li>• <b>LOCATIE:</b> Synchroniseer de locatie.</li><li>• <b>TIJD:</b> Synchroniseer de tijd.</li><li>• <b>UIT:</b> Synchronisatie uit.</li></ul>



Installeer de meest recente versie van de FUJIFILM Camera Remote-app op uw smartphone of tablet alvorens het apparaat aan uw camera te koppelen of beelden te uploaden.

Wanneer **AAN** is geselecteerd voor zowel **Bluetooth AAN/UIT** en **AUTO OVERDRACHT BEELDEN**, zal upload naar gekoppelde apparaten beginnen kort nadat u afspelen verlaat of de camera uitschakelt.

Als **AUTO BEELDOVERDRACHT** uit staat, kunnen foto's voor overdracht worden gemarkeerd met behulp van de optie  **OPDRACHT BEELDOVERDRACHT** in het afspeelmenu.



**PC AUTO.OPSLAAN INST**

Pas instellingen aan voor verbinding met computers via draadloze LAN.

Optie	Beschrijving
<b>PC AUTO. OPSLAAN</b>	Kies de methode die wordt gebruikt voor verbinding met een computer via draadloze LAN. <ul style="list-style-type: none"> <li>• <b>EENVOUDIGE SETUP:</b> Verbinding maken met behulp van WPS.</li> <li>• <b>HANDMATIGE SETUP:</b> Kies het netwerk uit een lijst (<b>KIES UIT LIJST</b>) of voer de naam handmatig in (<b>VOER SSID IN</b>).</li> </ul>
<b>WISSEN REG.BEST.PC</b>	Verwijder geselecteerde bestemmingen.
<b>DET. VORIGE VERB.</b>	Bekijk computers waarmee de camera recent verbonden is geweest.

**VERB.INST. instax PRNTR**

Pas de instellingen aan voor aansluiting op optionele FUJIFILM instax SHARE printers.

**De printernaam (SSID) en het wachtwoord**

De printernaam (SSID) kan worden gevonden op de onderkant van de printer; het standaardwachtwoord is "1111". Als u al een ander wachtwoord heeft gekozen om af te drukken vanaf een smartphone, voer dat wachtwoord dan in.

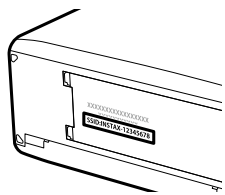

## ALGEMENE INSTELLINGN

Pas de instellingen aan voor verbinding met draadloze netwerken.

Optie	Beschrijving
<b>NAAM</b>	Kies een naam ( <b>NAAM</b> ) om de camera te identificeren op een draadloos netwerk (de camera heeft standaard een unieke naam toegewezen gekregen).
<b>VERKLEIN(SP)</b> 	Kies <b>AAN</b> (de standaardinstelling, aanbevolen voor de meeste omstandigheden) om het formaat van grotere afbeeldingen naar <b>3M</b> aan te passen voor het uploaden naar smartphones, <b>UIT</b> voor het uploaden van afbeeldingen in oorspronkelijk formaat. Een nieuw formaat geven is alleen van toepassing op de kopie geüpload naar de smartphone; het origineel wordt niet beïnvloed.
<b>GEOTAGGING</b>	Kies of locatiegegevens gedownload via een smartphone worden ingesloten in de foto's als ze worden gemaakt.
<b>LOCATIE-INFO</b>	Geeft de laatst gedownloade locatiegegevens van een smartphone weer.
 <b>TOETS-/SCHIJFINSTELLING</b>	Kies de rol die de <b>Fn</b> -knop vervult wanneer aan deze knop de functie <b>DRAADLS COMMUNICT</b> wordt toegewezen. <ul style="list-style-type: none"><li>• <b>PAIRING/OVERDR.OPD.:</b> De <b>Fn</b>-knop kan worden gebruikt voor koppelen en selecteren van beelden voor overdracht.</li><li>• <b>DRAADLOZE COMMUNICT:</b> De <b>Fn</b>-knop kan worden gebruikt voor draadloze verbindingen.</li></ul>

## INFORMATIE

Bekijk de MAC- en Bluetoothadressen van de camera.

## RESET DRAADLOZE INSTELLING

Herstel draadloze instellingen naar hun standaard waarden.

## FORMATTEREN

Om een geheugenkaart te formatteren:

- 1 Markeer  **FORMATTEREN** in het setupmenu en druk op **MENU/OK**.
- 2 Er wordt een bevestigingsvenster weergegeven. Om de geheugenkaart te formatteren, markeert u **OK** en drukt u op **MENU/OK**. Om af te sluiten zonder de geheugenkaart te formatteren, selecteert u **ANNULEREN** of drukt u op **DISP/BACK**.



-  Alle gegevens —inclusief beveiligde foto's— worden van de geheugenkaart gewist. Vergeet niet belangrijke foto's eerst naar een computer of ander opslagapparaat te kopiëren.

Open het batterijvak niet tijdens het formatteren.



# Sneltoetsen

9

## Sneltoetsopties

Pas camerabesturing aan volgens uw stijl of situatie.

---

Veelgebruikte opties kunnen worden toegevoegd aan het **Q**-menu of toegewezen worden aan de **Fn**-knop (functie) voor rechtstreekse toegang:

- **Het Q-menu** (📖 159): Het **Q**-menu wordt weergegeven door op de **Q**-knop te drukken. Gebruik het **Q**-menu om de geselecteerde opties te bekijken of te wijzigen voor veelgebruikte menu-items.
- **De functieknop** (📖 162): Gebruik de functieknop voor directe toegang tot geselecteerde functies.

## De Q-knop (Snelmenu)

Druk op **Q** voor een snelle toegang tot geselecteerde opties.

### De snelmenuweergave

Bij de standaardinstellingen bevat het snelmenu de volgende items:

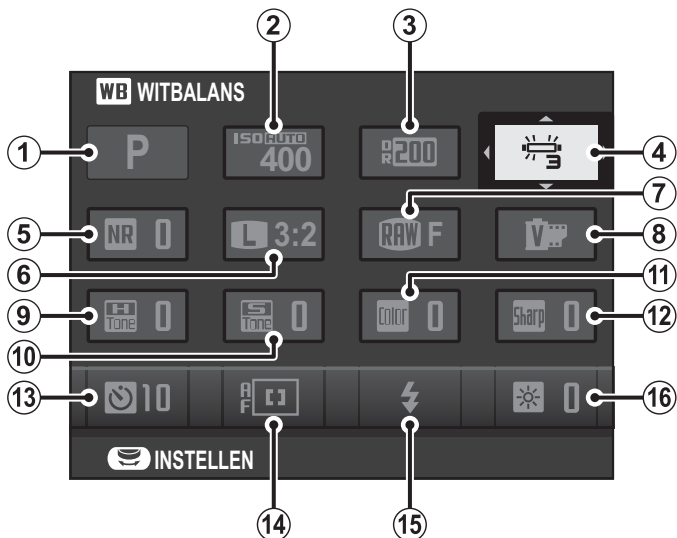

① OPNAMESTAND

② ISO

③ DYNAMISCH BEREIK

④ WITBALANS

⑤ RUISONDERDRUKKING

⑥ BEELD GROOTTE

⑦ BEELDKWALITEIT

⑧ FILMSIMULATIE

⑨ HIGHLIGHT TINT

⑩ SCHADUWTINT

⑪ KLEUR

⑫ SHERPTE

⑬ ZELFONTSPANNER

⑭ SCHERPSTELLING

⑮ FLITSERFUNCTIE

⑯ LCD-HELDERHEID

## Instellingen bekijken en wijzigen

- 1 Druk op **Q** om het snelmenu weer te geven tijdens het fotograferen.

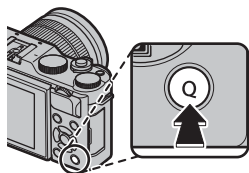

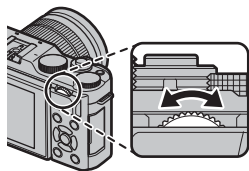
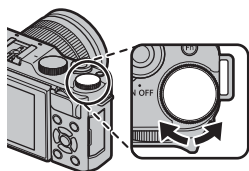

- 2 Gebruik de selectieknop om items te markeren en draai aan de hoofdinstelelschijf of secundaire instelschijf om te wijzigen.



- 3 Druk op **Q** om af te sluiten wanneer de instellingen zijn voltooid.



De opnamestand is de huidige opnamestand en kan niet worden gewijzigd vanuit het snelmenu.

 **AANGEPAST** en  **KLEURTEMPERATUUR** witbalansopties kunnen niet worden bediend met behulp van de **Q**-knop. Gebruik een functie-toets of het opnamemenu.



## Het snelmenu bewerken

Om de items weergegeven in het snelmenu te kiezen:

- 1 Houd de **Q**-knop ingedrukt tijdens het fotograferen.

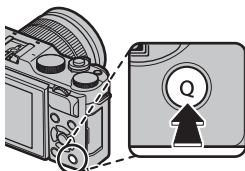

- 2 Het huidige snelmenu wordt weergegeven; gebruik de keuze-knop om het item te markeren dat u wenst te wijzigen en druk op **MENU/OK**.
- 3 Markeer een van de volgende opties en druk op **MENU/OK** om deze toe te wijzen aan de geselecteerde positie.

- ISO
- DYNAMISCH BEREIK
- WITBALANS
- RUISONDERDRUKKING
- BEELDGROOTTE
- BEELDKWALITEIT
- FILMSIMULATIE
- HIGHLIGHT TINT
- SCHADUWTINT
- KLEUR
- SCHERPTE
- ZELFONTSPANNER
- INST. GEZICHTS-/OOGHERKEN.
- LICHTMEETSYSTEEM
- SCHERPSTELLING
- SCHERPSTELMODUS
- FLITSERFUNCTIE
- FLITSCOMPENSATIE
- IS MODE
- HF ASSISTENTIE
- FILMMODUS
- VIDEO ISO
- MIC-NIVEAU-INSTEL
- GELUID & FLITS
- LCD-HELDERHEID
- LCD KLEUR
- SLUITERTYPE
- GEEN

 Selecteer **GEEN** om geen item toe te wijzen aan de geselecteerde positie.

 Het snelmenu kan ook worden bewerkt met behulp van de **TOETSINSTELLING > BEWERK/SLA OP SNELMENU** in het instellingsmenu.

## De Fn (Functie)-knop

Wijs een functie toe aan de functieknop voor snelle toegang tot de geselecteerde functie.

Het indrukken van de **Fn**-knop geeft opties weer voor de geselecteerde instelling.

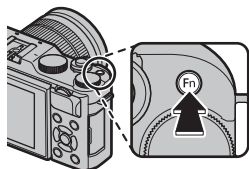

### Een rol toewijzen aan de functieknop

De functie van de **Fn**-knop kan worden geselecteerd met behulp van de **TOETSINSTELLING > FUNCTIE-INS. (Fn)**-optie in het opnamemenu.

- VOORB. DIEPTESCH
- ISO
- ZELFONTSPANNER
- BEELDGROOTTE
- BEELDKWALITEIT
- DYNAMISCH BEREIK
- FILMSIMULATIE
- WITBALANS
- LICHTMEETSISTEEM
- AANRAAKZOOM
- AE-REEKS INSTELLING
- AE-VERGREDELING
- AF-VERGREDELING
- AE/AF-VERGRENDEL.
- DIRECT AUTO.FOCUS
- SCHERPSTELLING
- SCHERPSTELMODUS
- SCHERPSTELGEBIED
- TYPE ONTGRENDELEN
- FLITSERFUNCTIE
- FLITSCOMPENSATIE
- VIDEO
- INST. GEZICHTS-/OOGHERKEN.
- RAW
- DRAADLS COMMUNICT
- AUTO BEELDOVERDRACHT
- Bluetooth AAN/UIT
- SLUITERTYPE
- PRVW BELICHT. HAND.
- VOORBEELD BEELDEFFECT
- GEEN



Voor het uitschakelen van de **Fn**-knop, kies **GEEN**.

Het **FUNCTIE-INS. (Fn)** menu kan ook worden weergegeven door de **Fn**-knop of de **DISP/BACK**-knop in te drukken en ingedrukt te houden.

# **Randapparatuur en optionele accessoires**

# 10

## Lenzen

De camera kan gebruikt worden met lenzen voor het FUJIFILM X-bevestigingspunt.

### Lenzonderdelen

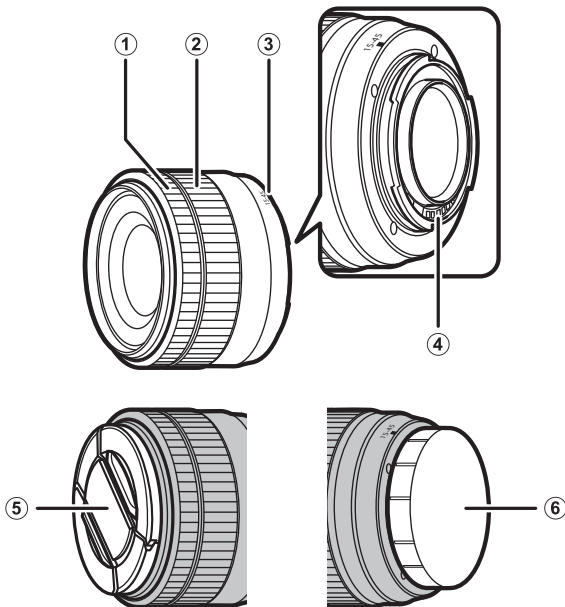

① Scherpstelring

② Zoomring

③ Bevestigingsmarkeringen

④ Lenssignaalcontacten

⑤ Voorste lensdop

⑥ Achterste lensdop



Een XC15-45mmF3.5-5.6 OIS PZ lens wordt hier gebruikt ter illustratie.

## Automatische zoom

Wanneer **AAN** is geselecteerd voor  **INST ELEKTRONISCHE ZOOM**, kan de secundaire instelschijf worden gebruikt om de zoom aan te passen wanneer de LCD-monitor 180° wordt gedraaid.

 De scherpstelling kan worden gebruikt om de zoom aan te passen wanneer autofocus is ingeschakeld.

## Lensdoppen verwijderen

Verwijder lensdoppen zoals afgebeeld.

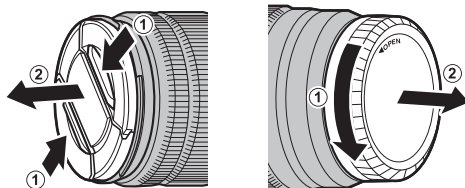

 Lensdoppen kunnen verschillen van de afgebeelde doppen.

## Lenzen met lenskappen

Wanneer bevestigd, verminderen zonnekappen schittering en beschermen ze het voorste lenselement.

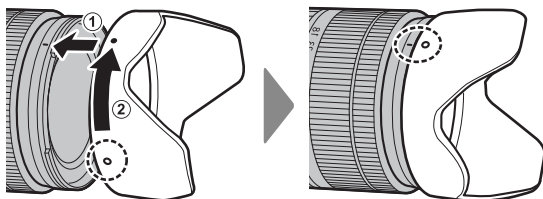

## Lenzen met diafragmaringen

Bij andere instellingen dan **A** kunt u diafragma aanpassen door aan de diafragmaring van de lens te draaien (belichtingsmodi **A** en **M**).

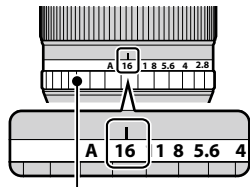

Diafragmaring

### De diafragmamoduschakelaar

Als de lens over een diafragmamoduschakelaar beschikt, kan het diafragma handmatig worden aangepast door de schakelaar naar  te schuiven en aan de diafragmaring te draaien.

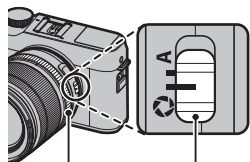

Diafragmaring

Diafragmamoduschakelaar

 Wanneer de diafragmaring op **A** is ingesteld, gebruikt u de secundaire instelschijf om diafragma aan te passen.

## Lenzen met O.I.S. Schakelaars

Als de lens optische beeldstabilisatie (O.I.S.) ondersteunt, kan de beeldstabilisatiemodus worden gekozen in de cameramenu's. Om beeldstabilisatie te activeren, schuift u de O.I.S.-schakelaar naar **ON**.

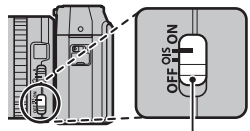

O.I.S.-schakelaar

## Lenzen met handmatige scherpstelling

Schuif de scherpstelring naar voren voor automatische scherpstelling.

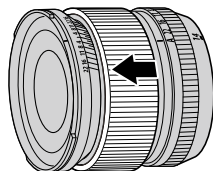

Schuif voor handmatige scherpstelling de scherpstelring naar achteren en draai eraan terwijl u de resultaten in het camera-schermscherm controleert. De scherptelafstand- en scherptediepte-indicatoren kunnen worden gebruikt ter ondersteuning van het handmatig scherpstellen.

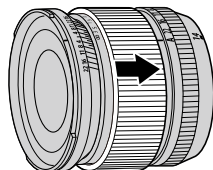

 Let erop dat handmatige scherpstelling mogelijk niet beschikbaar is in alle opnamemodi.

### De scherptediepte-indicator

De scherptediepte-indicator toont de geschatte scherptediepte (de afstand voor en achter het scherpstelpunt waarop is scherpgesteld). De indicator wordt weergegeven in filmformaat.

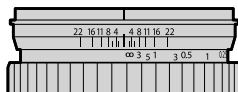

## Lensverzorging

Gebruik een blaaskwast om stof te verwijderen en neem vervolgens met een zachte, droge doek af. Resterende vlekken kunnen worden verwijderd met een FUJIFILM lensreinigingsdoekje waarop een kleine hoeveelheid lensreinigingsvloeistof is aangebracht. Plaats de voorste en achterste doppen terug op de camera wanneer de lens niet in gebruik is.



# Aansluitingen

11

## HDMI-uitgang

Foto's nemen en afspelen is mogelijk via HDMI-apparaten.

### Aansluiten op HDMI-apparaten

Sluit de camera aan op TV's of andere HDMI-apparaten met behulp van een HDMI-kabel van derden.

- 1 Schakel de camera uit.
- 2 Sluit de meegeleverde kabel zoals hieronder aangeduid aan. Let op dat de connectors volledig in de aansluitingen worden gestoken.

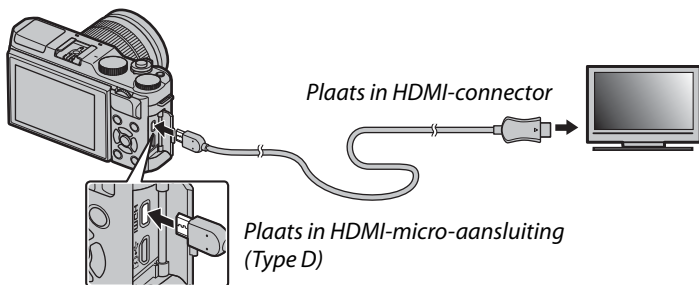

! Gebruik een HDMI-kabel die niet langer is dan 1,5 m.

- 3 Configureer het apparaat voor HDMI-ingang zoals beschreven in de documentatie meegeleverd met het apparaat.
- 4 Schakel de camera in. U kunt nu foto's nemen en afspelen terwijl u op het televisiescherm kijkt en foto's opslaan op het HDMI-apparaat.

! De USB-kabel kan niet worden gebruikt terwijl er een HDMI-kabel is aangesloten.

## Fotograferen

Neem foto's en neem films op terwijl u de scène door de camera-lens op het HDMI-apparaat bekijkt of beeldmateriaal opslaat op het HDMI-apparaat.



Deze functie kan worden gebruikt om 4K- en Full HD-films op te slaan op een HDMI-recorder.

## Afspelen

Om het afspelen te starten, drukt u op de -knop van de camera. Het scherm van de camera wordt uitgeschakeld en foto's en films worden naar het HDMI-apparaat gezonden. Let erop dat de volume-instelling van de camera geen invloed heeft op het geluid dat door het televisietoestel wordt afgespeeld; gebruik de volumeregeling van het televisietoestel om het volume aan te passen.



Sommige televisies geven kort een zwart scherm weer wanneer het afspelen van film begint.

## Draadloze overdracht

Verkrijg toegang tot draadloze netwerken en maak verbinding met computers, smartphones of tablets. Voor meer informatie bezoekt u:

<http://fujifilm-dsc.com/wifi/>



### Smartphones en tablet: FUJIFILM Camera Remote

Installeer de meest recente versie van de FUJIFILM Camera Remote-app op uw smartphone of tablet om verbinding te maken met de camera via Bluetooth® of Wi-Fi. Voor downloads en andere informatie bezoekt u:

[http://app.fujifilm-dsc.com/en/camera\\_remote/](http://app.fujifilm-dsc.com/en/camera_remote/)

## Smartphones en tablet: Bluetooth®-koppelin

Gebruik  **VERBINDING INSTELLING > Bluetooth INSTELLINGEN > KOPPELREGISTRATIE** om de camera aan smartphones of tablets te koppelen. Koppeling biedt een eenvoudige methode voor het downloaden van foto's van de camera.



 Foto's worden gedownload via een draadloze verbinding.

## Smartphones en tablets: Wi-Fi

Gebruik de  **DRAADLS COMMUNICT** opties in het opname-menu of het afspeelmenu om verbinding te maken met een smartphone of tablet via Wi-Fi. Eenmaal verbonden, kunt u door de beelden op de camera bladeren, geselecteerde beelden downloaden, de camera op afstand besturen, of de locatiegegevens naar de camera te kopiëren.



## Computers: FUJIFILM PC AutoSave

Installeer de meest recente versie van FUJIFILM PC AutoSave op uw computer om foto's te uploaden van de camera via draadloze netwerken. Voor downloads en andere informatie bezoekt u:

*[http://app.fujifilm-dsc.com/en/pc\\_autosave/](http://app.fujifilm-dsc.com/en/pc_autosave/)*

## Computers: Draadloze verbindingen

U kunt foto's uploaden van de camera met de  **PC AUTO**. **OPSLAAN**-optie in het afspeelmenu.



 U kunt ook foto's uploaden door op de **Fn**-knop te drukken en deze ingedrukt te houden in de afspeelstand.

## Aansluiten op computers via USB

Sluit de camera aan op een computer om foto's te downloaden.

### Windows (MyFinePix Studio)

MyFinePix Studio kan worden gebruikt om foto's naar een computer te kopiëren, waar ze kunnen worden opgeslagen, bekeken, geordend en afgedrukt. MyFinePix Studio is beschikbaar als download via de volgende website:

<http://fujifilm-dsc.com/mfs/>



Wanneer het downloaden is voltooid, dubbelklikt u op het gedownloade bestand ("MFPS\_Setup.EXE") en volgt u de instructies op het scherm om de installatie te voltooien.

### Mac OS X/macOS

Foto's kunnen worden gekopieerd naar uw computer met behulp van Image Capture (meegeleverd met uw computer) of andere software.

### RAW FILE CONVERTER EX 2.0

Gebruik RAW FILE CONVERTER EX 2.0 om RAW-bestanden op uw computer te bekijken, te downloaden via:

<http://fujifilm-dsc.com/rfc/>



## De camera aansluiten

Sluit de camera en de computer op elkaar aan met behulp van de meegeleverde USB-kabel.

- 1 Zoek een geheugenkaart met foto's die u naar de computer wilt kopiëren en plaats de kaart in de camera.

**!** Stroomverlies tijdens het kopiëren kan gegevensverlies of beschadiging van de geheugenkaart tot gevolg hebben. Plaats een nieuwe of volledig opgeladen batterij in de camera voordat u deze aansluit.

- 2 Schakel de camera uit en sluit de meegeleverde USB-kabel aan zoals de afbeelding laat zien, er op lettend dat de stekkers volledig in de aansluitingen steken.

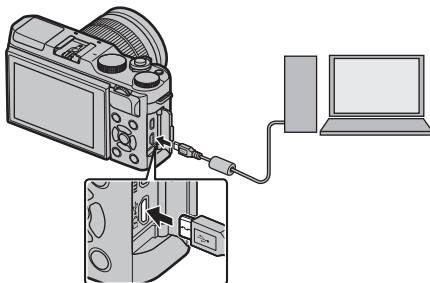

**!** De RR 2,0 sluit aan via de Micro-USB (Micro-B) USB 2.0 aansluiting.

- 3 Schakel de camera in.
- 4 Kopieer foto's naar de computer met behulp van MyFinePix Studio of applicaties beschikbaar voor uw besturingssysteem.
- 5 Wanneer de overdracht is voltooid, schakelt u de camera uit en ontkoppelt u de USB-kabel.



 Als er een geheugenkaart wordt geplaatst waarop een groot aantal foto's staat, kan het enkele momenten duren voordat de software start en bent u mogelijk niet in staat de foto's te importeren of op te slaan. Gebruik een geheugenkaartlezer om de foto's over te zetten.

Sluit de camera rechtstreeks aan op de computer; gebruik geen USB-hub of toetsenbord.

Koppel de USB-kabel niet los terwijl gegevens worden uitgewisseld tussen de camera en de computer of plaats of verwijder geen geheugenkaarten tijdens het overdrachtproces. Het niet in acht nemen van deze voorzorgsmaatregel kan resulteren in gegevensverlies of schade aan de geheugenkaart.

Het kan in sommige gevallen gebeuren dat het niet mogelijk is om toegang te verkrijgen tot foto's die opgeslagen zijn op een netwerkserver door de software op dezelfde manier te gebruiken als men doet bij een particuliere computer.

Bij het gebruik van diensten waarvoor een internetverbinding is vereist, is de gebruiker verantwoordelijk voor alle door de telefoonmaatschappij en/of internetprovider in rekening gebrachte kosten.

## instax SHARE printers

Druk foto's af vanaf uw digitale camera naar instax SHARE printers.

### Een verbinding tot stand brengen

Selecteer  **VERBINDING INSTELLING > VERB.INST. instax PRNTR** in het setup-menu van de camera en voer de instax SHARE printernaam (SSID) en wachtwoord in.

#### De printernaam (SSID) en het wachtwoord

De printernaam (SSID) kan worden gevonden op de onderkant van de printer; het standaardwachtwoord is "1111". Als u al een ander wachtwoord heeft gekozen om af te drukken vanaf een smartphone, voer dat wachtwoord dan in.

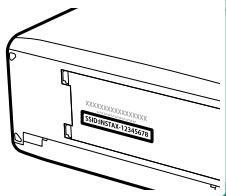

## Foto's afdrucken

- 1 Schakel de printer in.
- 2 Selecteer **AFDRUK. instax PRINTER** in het weergavemenu van de camera. De camera zal verbinding maken met de printer.
- 3 Gebruik de keuzeknop om de foto te selecteren die u wilt afdrucken, en druk vervolgens op **MENU/OK**.



 Foto's die zijn gemaakt met andere camera's kunnen niet worden afgedrukt.

Het afdrukgebied is kleiner dan het gebied zichtbaar in het LCD-scherm.

De beeldschermen kunnen variëren al naar gelang het type printer dat is aangesloten.

- 4 De foto wordt naar de printer gestuurd en het afdrucken start.



# 12

## **Technische notities**

## Accessoires van FUJIFILM

De volgende optionele accessoires zijn verkrijgbaar bij FUJIFILM. Informeer bij uw lokale FUJIFILM-vertegenwoordiger naar de meest recente informatie over accessoires die in uw regio leverbaar zijn of ga naar [http://www.fujifilm.com/products/digital\\_cameras/index.html](http://www.fujifilm.com/products/digital_cameras/index.html).

### Oplaadbare Li-ionbatterijen

**NP-W126/NP-W126S:** Extra NP-W126/NP-W126S oplaadbare batterijen met hoge capaciteit kunnen naar behoefte worden bijgekocht.

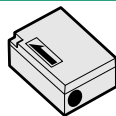

### Batterijladers

**BC-W126:** Vervangende batterijladers kunnen naar behoefte worden bijgekocht. Bij +20 °C laadt de BC-W126 een NP-W126/NP-W126S in ongeveer 150 minuten op.

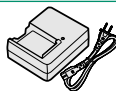

### Netstroomadapters

**AC-9V** (vereist CP-W126 DC-koppelstuk): Gebruik deze 100–240 V, 50/60 Hz netadapter voor langere opname en weergave of bij het kopiëren van foto's naar een computer.

### DC-koppelstukken

**CP-W126:** Verbind de AC-9V met de camera.

**Afstandsontspanners**

**RR-90:** Hiermee kunt u het schudden van de camera verminderen of de sluiters open houden tijdens langdurige belichting.

**Stereomicrofoons**

**MIC-ST1:** Een externe microfoon voor filmopname.

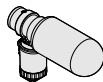
**FUJINON-lenzen**

**XF-serie lenzen:** Verwisselbare lenzen uitsluitend voor gebruik met het FUJIFILM X-bevestigingspunt.



**XC-serie lenzen:** Verwisselbare lenzen uitsluitend voor gebruik met het FUJIFILM X-bevestigingspunt.



## Flitsers met schoenbevestiging

**EF-X500:** Deze clip-on flitser heeft een richtgetal van 50 (ISO 100, m) en wordt gevoed door vier AA-batterijen of een optionele EF-BP1-accu. De flitserkop kan 90° naar boven, 10° naar beneden, 135° naar links of 180° naar rechts worden gedraaid voor indirect flitslicht.



**EF-42:** Deze klikbare flitser (gevoed door vier AA-batterijen) beschikt over een richtgetal van 42 (ISO 100, m) en ondersteunt handmatige en TTL-flitsbediening en automatische powerzoom binnen het bereik van 24–105 mm (gelijk aan 35 mm formaat). De flitserkop kan 90° naar boven, 180° naar links of 120° naar rechts worden gedraaid voor indirect flitslicht.



**EF-X20:** Deze klikbare flitser heeft een richtgetal van 20 (ISO 100, m). Gevoed door twee AAA-batterijen, lichte, compacte eenheid voorzien van een schijf voor het aanpassen van TTL-flitscompensatie of handmatige flitsoutput.

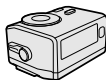

**EF-20:** Deze klikbare flitser (gevoed door twee AA-batterijen) beschikt over een richtgetal van 20 (ISO 100, m) en ondersteunt TTL-flitsbediening (handmatige flitsbediening wordt niet ondersteund). De flitserkop kan 90° naar boven worden gedraaid voor indirect flitslicht.

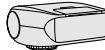



**Handgriepriemen**

**GB-001:** Biedt een betere grip.

**Macro-verlengstukken**

**MCEX-11/16:** Te bevestigen tussen de camera en de lens om op te nemen bij hoge reproductieverhoudingen.

**Teleconverters**

**XF1.4X TC WR:** Vergroot de brandpuntsafstand van de compatibele lenzen met ongeveer 1,4x.

**XF2X TC WR:** Vergroot de brandpuntsafstand van de compatibele lenzen met ongeveer 2,0x.

**Bevestigingsadapters**

**FUJIFILM M MOUNT ADAPTER:** Biedt de mogelijkheid om de camera met een divers aanbod aan M-bevestigingslenzen te gebruiken.

**Behuizingsdoppen**

**BCP-001:** Dek de lensbevestiging van de camera af wanneer er geen lens is bevestigd.

**instax SHARE printers**

**SP-1/SP-2/SP-3:** Aan te sluiten via draadloos LAN om foto's te kunnen afdrukken op instax film.

## Software van FUJIFILM

De camera kan gebruikt worden met de volgende FUJIFILM-software.

### FUJIFILM Camera Remote

Leg een draadloze verbinding vast tussen uw camera en een smartphone of tablet (📖 172).

[http://app.fujifilm-dsc.com/en/camera\\_remote/](http://app.fujifilm-dsc.com/en/camera_remote/)

### FUJIFILM PC AutoSave

Download foto's van uw camera via draadloze netwerken (📖 174).

[http://app.fujifilm-dsc.com/en/pc\\_autosave/](http://app.fujifilm-dsc.com/en/pc_autosave/)

### MyFinePix Studio

Beheer, bekijk, print en bewerk de vele beelden gedownload van uw digitale camera (📖 175).

<http://fujifilm-dsc.com/mfs/>



### RAW FILE CONVERTER EX 2.0

Bekijk RAW-foto's op uw computer en converteer ze naar andere indelingen (📖 175).

<http://fujifilm-dsc.com/rfc/>



# Voor uw veiligheid

## Lees deze opmerkingen voordat u de camera gebruikt

### Veiligheidsopmerkingen



- Zorg ervoor dat u uw camera goed gebruikt. Lees voor gebruik deze veiligheidsopmerkingen en uw *Gebruikershandleiding* zorgvuldig door.
- Bewaar deze veiligheidsopmerkingen na het lezen op een veilige plaats.

### Informatie over pictogrammen



De hieronder afgebeelde pictogrammen worden in deze gebruiksaanwijzing gebruikt om de ernst aan te geven van letsel of schade die kan ontstaan als de betekenis van het pictogram niet in acht wordt genomen en het product ten gevolge daarvan onjuist wordt gebruikt.

	<b>WAARSCHUWING</b>	Dit pictogram geeft aan dat het niet opvolgen van instructies kan leiden tot ernstig of fataal letsel.
	<b>ATTENTIE</b>	Dit pictogram geeft aan dat het niet opvolgen van instructies kan leiden tot persoonlijk letsel of materiële schade.

De hieronder afgebeelde pictogrammen geven de ernst van de gevolgen aan als de instructies niet worden nageleefd.

	Driehoekige pictogrammen geven aan dat deze informatie uw aandacht behoeft ("Belangrijk").
	Cirkelvormige pictogrammen met een diagonale streep geven aan dat die handeling verboden is ("Verboden").
	Opgevulde cirkels met een uitroepteken geven aan dat er een handeling moet worden verricht ("Vereist").

De symbolen op dit product (inclusief de accessoires) geven het volgende weer:











	AC
	DC
	Klasse II-apparatuur (De constructie van het product is dubbel geïsoleerd.)

### WAARSCHUWING

	<b>Als er een probleem ontstaat, schakel de camera dan uit, verwijder de batterij, koppel de netadapter van de camera los en haal deze uit het stopcontact.</b> Het blijven gebruiken van de camera als deze rook of een ongewone geur verspreidt of wanneer de camera een ander gebrek vertoont, kan brand of een elektrische schok tot gevolg hebben. Neem contact op met uw FUJIFILM-dealer.
	<b>Laat geen water of andere vreemde voorwerpen de camera binnendringen.</b> Als water of andere vreemde voorwerpen in de camera terechtkomen, schakel de camera uit, verwijder de batterij, koppel de netstroomadapter los en trek deze uit het stopcontact. Het blijven gebruiken van de camera kan brand of een elektrische schok veroorzaken. Neem contact op met uw FUJIFILM-dealer.
	<b>Gebruik de camera niet in de badkamer of douche.</b> Dit kan brand of een elektrische schok veroorzaken.
	<b>Probeer nooit de camera te demonteren of te modificeren (open nooit de behuizing).</b> Het niet in acht nemen van deze voorzorgsmaatregel kan brand of een elektrische schok tot gevolg hebben.
	<b>Mocht de behuizing openbreken door een val of ander ongeluk, raak de blootliggende onderdelen dan niet aan.</b> Het niet in acht nemen van deze voorzorgsmaatregel kan een elektrische schok of letsel door het aanraken van beschadigde onderdelen tot gevolg hebben. Verwijder onmiddellijk de batterij en pas op voor letsel of een elektrische schok. Breng het product naar het verkooppunt voor advies.
	<b>Het verbindingssnoer mag niet worden aangepast, verwarmd, overmatig gedraaid of uitgerekt en er mogen geen zware voorwerpen op worden geplaatst.</b> Deze handelingen zouden het snoer kunnen beschadigen en brand of een elektrische schok kunnen veroorzaken. Neem contact op met uw FUJIFILM-dealer als het snoer beschadigd is.

 **WAARSCHUWING**

	<b>Plaats de camera niet op een onstabiele ondergrond.</b> Hierdoor kan de camera vallen of kantelen en letsel veroorzaken.
	<b>Probeer nooit foto's te maken als u in beweging bent.</b> Gebruik de camera niet tijdens het wandelen of als u in een auto rijdt. Dit kan leiden tot een val of een verkeersongeluk.
	<b>Raak tijdens onweer de metalen onderdelen van de camera niet aan.</b> Dit kan tot een elektrische schok leiden door de ladingsoverdracht van een blikseminslag.
	<b>Gebruik de batterij niet voor andere doeleinden dan waarvoor deze bedoeld is.</b> Plaats de batterij zoals aangeduid door de merktekens.
	<b>Probeer de batterijen niet te demonteren, aan te passen of te verhitten. Laat de batterijen niet vallen, sla niet tegen ze aan, gooi ze niet en stel ze niet op een andere manier bloot aan hevige schokken. Gebruik geen batterijen die tekenen van lekkage, vervorming, verkleuring of andere onregelmatigheden vertonen. Gebruik alleen aangewezen laders om oplaadbare batterijen op te laden en probeer niet om niet-oplaadbare Li-ion of alkaline batterijen op te laden. Laat de batterijen niet kortsluiten en bewaar ze niet samen met metalen objecten.</b> Het niet in acht nemen van deze voorzorgsmaatregelen kan ertoe leiden dat de batterijen oververhit raken, vlam vatten, scheuren of gaan lekken, wat kan leiden tot brand, brandwonden of ander letsel.
	<b>Gebruik uitsluitend batterijen of netstroomadapters die voor gebruik met deze camera goedgekeurd zijn. Gebruik geen andere spanning dan de vermelde voedingsspanning.</b> Het gebruik van andere spanningsbronnen kan tot brand leiden.
	<b>Als de batterij lekt en vloeistof in contact komt met uw ogen, huid of kleding, spoelt u het betreffende gebied onmiddellijk met schoon stromend water af en zoekt u medische hulp of belt u onmiddellijk het alarmnummer.</b>
	<b>Gebruik de lader niet om andere batterijen dan hier vermeld op te laden.</b> De meegeleverde lader is uitsluitend voor gebruik met het type batterij dat met de camera wordt meegeleverd. Als u de lader gebruikt om gewone batterijen of andere types oplaadbare batterijen op te laden, dan kan dit leiden tot lekkage, oververhitting of een explosie.
	<b>Het gebruik van een flitser te dicht bij de ogen van een persoon kan visuele beperking veroorzaken.</b> Let bijzonder goed op bij het fotograferen van baby's en kleine kinderen.
	<b>Vermijd langdurig contact met warme oppervlakken.</b> Als u deze waarschuwing negeert, kan dit leiden tot brandwonden door lage temperaturen, met name bij hoge omgevingstemperaturen of bij gebruikers die last hebben van een slechte bloedsomloop of verminderd gevoel, in welk geval het gebruik van een statief of dergelijke voorzorgsmaatregelen worden aanbevolen.
	<b>Zorg ervoor dat terwijl het product aan is, geen enkel deel van het lichaam in contact blijft met het product gedurende langere periodes.</b> Als u deze waarschuwing negeert, kan dit leiden tot brandwonden door lage temperaturen, met name tijdens langdurig gebruik, bij hoge omgevingstemperaturen, of bij gebruikers die last hebben van een slechte bloedsomloop of verminderd gevoel, in welk geval het gebruik van een statief of dergelijke voorzorgsmaatregelen worden aanbevolen.
	<b>Niet gebruiken in de aanwezigheid van ontvlambare voorwerpen, explosieve gassen of stof.</b>
	<b>Als u de batterij bij u draagt, plaatst u deze in de digitale camera of bewaart u de batterij in de harde tas. Als u de batterij wilt opbergen, bergt u deze op in de harde tas. Als u de batterijen wegbrengt voor recycling, bedekt u de polen met isolatietape.</b> Door contact met andere batterijen of metalen voorwerpen kan de batterij in brand vliegen of ontploffen.
	<b>Houd geheugenkaarten, flitschoenen en andere kleine onderdelen buiten het bereik van kleine kinderen.</b> Kinderen kunnen kleine onderdelen inslikken; buiten het bereik van kinderen bewaren. Mocht een kind een klein onderdeel inslikken, raadpleeg dan een arts of bel het alarmnummer.
	<b>Bewaar buiten het bereik van kleine kinderen.</b> Onder de onderdelen die letsel kunnen veroorzaken zijn de draagriem, die verstrikt rond de nek van een kind kan raken, wat verstikking tot gevolg kan hebben, en de flitser, die een visuele beperking kan veroorzaken.
	<b>Volg de instructies van luchtvaart- en ziekenhuispersoneel op.</b> Dit product genereert radiofrequentie-emissies die kunnen interfereren met navigatie- of medische apparatuur.

 <b>ATTENTIE</b>	
	<b>Gebruik de camera niet op plaatsen met oledampen, stoom, vochtigheid of stof.</b> Dit kan brand of een elektrische schok veroorzaken.
	<b>Laat de camera niet achter op plaatsen die aan extreem hoge temperaturen zijn blootgesteld.</b> Laat de camera niet achter in afgesloten ruimtes zoals in een afgesloten voertuig of in direct zonlicht. Dit kan brand veroorzaken.
	<b>Plaats geen zware voorwerpen op de camera.</b> Hierdoor kan het zware voorwerp vallen of kantelen en letsel veroorzaken.
	<b>Verplaats de camera niet terwijl deze nog steeds met het netsnoer verbonden is.</b> Trek niet aan het snoer om de netstroomadapter te verwijderen. Dit kan het netsnoer of de kabels beschadigen en brand of een elektrische schok veroorzaken.
	<b>Bedek de camera en de netstroomadapter niet en wikkel deze niet in een doek of deken.</b> Hierdoor kan de temperatuur te hoog oplopen waardoor de behuizing vervormt of waardoor er brand ontstaat.
	<b>Als u de camera reinigt of u de camera voor langere tijd niet van plan bent te gebruiken, verwijderd u de batterijen koppelt u de netstroomadapter los.</b> Doet u dit niet, dan kan dit leiden tot brand of een elektrische schok.
	<b>Na het opladen dient u de lader uit het stopcontact te verwijderen.</b> Er kan brand ontstaan als u de lader in het stopcontact laat zitten.
	<b>Bij het verwijderen van een geheugenkaart kan de kaart te snel uit de sleuf schieten. Gebruik uw vinger om deze tegen te houden en laat de kaart zachtjes los.</b> Bij het eruit schieten van de kaart kan letsel ontstaan.
	<b>Laat uw camera van binnen regelmatig nakijken en schoonmaken.</b> Een ophoping van stof in uw camera kan tot brand of een elektrische schok leiden. Neem contact op met uw FUJIFILM-dealer om de camera om de twee jaar van binnen te laten reinigen. Dit is echter niet gratis.
	<b>Explosiegevaar wanneer de batterij op onjuiste wijze vervangen wordt. Vervang de batterij alleen met hetzelfde of een soortgelijk type.</b>

#### De batterij en voedingsbron

**Opmerking:** Controleer welk type batterijen in uw camera wordt gebruikt en lees de relevante paragrafen aandachtig door.

**⚠ Waarschuwing:** Batterijen mogen niet worden blootgesteld aan overmatige warmte, zoals zonlicht, vuur of dergelijke.

Dit gedeelte beschrijft hoe u de batterijen moet hanteren zodat ze zo lang mogelijk meegaan. Verkeerd gebruik kan de levensduur verkorten of lekkage, oververhitting en ontploffing van de batterij tot gevolg hebben.

#### Li-ionbatterijen

Dit gedeelte is van toepassing als in uw camera een oplaadbare Li-ionbatterij wordt gebruikt.

De batterij is bij verschepping uit de fabriek niet opgeladen. Laad de batterij vóór gebruik op. Laat de batterij in het compartiment zitten wanneer u de camera niet gebruikt.

#### ■ Opmerkingen over de batterij

Een batterij die niet wordt gebruikt, verliest langzaam haar lading. Laad de batterij een of twee dagen vóór gebruik op.

De levensduur van de batterij kan worden verlengd door de camera uit te schakelen wanneer hij niet wordt gebruikt.

De capaciteit van de batterij neemt bij lage temperaturen af; een lege batterij werkt vaak niet wanneer het koud is. Bewaar een volledig opgeladen reservebatterij op een warme plaats en verwissel de batterij wanneer dat nodig is; of bewaar de batterij in een van uw zakken en plaats de batterij pas vlak voordat u gaat fotograferen in de camera. Voorkom dat de batterij in direct contact komt met handenwarmers of andere verwarmingsapparaten.

#### ■ De batterij opladen

Laad de batterij op met de meegeleverde batterijlader. De laadtijd neemt toe wanneer de omgevingstemperatuur lager is dan +10 °C of hoger is dan +35 °C. Probeer de batterij nooit op te laden bij temperaturen boven +40 °C; opladen is niet mogelijk bij temperaturen onder 0 °C.

Probeer nooit een volledig opgeladen batterij op te laden. De batterij hoeft echter ook niet volledig ontladen te zijn om te worden opgeladen.

De batterij kan onmiddellijk na het opladen en tijdens gebruik enigszins warm aanvoelen. Dit is normaal.

#### ■ Levensduur van de batterij

Bij normale temperaturen kan de batterij minimaal 300 keer worden opgeladen. Wanneer de batterij steeds minder lang haar lading kan vasthouden, is dat een indicatie dat het einde van de levensduur van de batterij is bereikt en dat de batterij moet worden vervangen.

### ■ Opslag

De prestatie van de batterij kan verslechteren als de batterij gedurende langere perioden in volledig opgeladen toestand ongebruikt blijft. Ontlaad de batterij volledig voordat u deze opbergt.

Wanneer de camera gedurende langere tijd niet zal worden gebruikt, neem dan de batterij uit de camera en bewaar de batterij op een droge plaats met een omgevingstemperatuur van +15 °C tot +25 °C. Bewaar de batterij niet op plaatsen waar de batterij wordt blootgesteld aan extreme temperaturen.

### ■ Attentie: De batterij hanteren

- Bewaar of vervoer de batterij niet samen met metalen voorwerpen zoals kettinkjes of haarspelden.
- Stel de batterij niet bloot aan vuur of hoge temperaturen.
- Probeer de batterij niet te demonteren of te modificeren.
- Laad de batterij alleen op met de voorgeschreven batterijladers.
- Verwijder een versleten batterij onmiddellijk.
- Laat de batterij niet vallen en stel deze niet bloot aan schokken.
- Stel de batterij niet bloot aan water.
- Houd de polen van de batterij altijd schoon.
- De batterij en de camera kunnen onmiddellijk na het opladen en tijdens gebruik enigszins warm aanvoelen. Dit is normaal.

### ■ Attentie: Afvalverwijdering

Lever lege batterijen in volgens de plaatselijke regels voor klein chemisch afval. Er moet gelet worden op milieu-aspecten bij het weggooien van batterijen. Gebruik het apparaat bij een gematigde temperatuur.

### Netstroomadapters (los verkrijgbaar)

Gebruik uitsluitend FUJIFILM-netstroomadapters die voor gebruik met deze camera goedgekeurd zijn. Andere adapters kunnen de camera beschadigen.

- Gebruik de netstroomadapter uitsluitend binnenshuis.
- Zorg ervoor dat de DC-stekker goed op de camera wordt aangesloten.
- Schakel de camera uit voordat u de netstroomadapter afkoppelt. Koppel de adapter af door aan de stekker te trekken i.p.v. aan het snoer.
- Gebruik de netstroomadapter niet met andere apparaten.
- Haal het apparaat niet uit elkaar.
- Stel de adapter niet bloot aan hoge temperaturen en vocht.
- Stel de adapter niet bloot aan sterke schokken.
- Tijdens gebruik kan de netstroomadapter warm aanvoelen. Dit is normaal.
- Wanneer de netstroomadapter de radio-ontvangst verstoort, moet de antenne opnieuw gericht of verplaatst worden.

### **De camera gebruiken**

- Richt de camera niet op extreem heldere lichtbronnen, zoals de zon bij een onbewolkte lucht. Het niet in acht nemen van deze voorzorgsmaatregel kan schade aan de beeldsensor van de camera toebrengen.
- Fel zonlicht gefocust door de zoeker kan het paneel van de elektronische zoeker (EVF) beschadigen. Richt de elektronische zoeker niet op de zon.

### Maak proefopnamen

Voordat u foto's gaat maken van belangrijke gebeurtenissen (zoals een huwelijk of reis), kunt u het beste enkele testopnamen maken en bekijken zodat u zeker weet dat de camera goed werkt. FUJIFILM Corporation aanvaardt geen aansprakelijkheid voor schade of inkomstenderving voortkomend uit het niet goed functioneren van het product.

### Opmerkingen over auteursrechten

Opnamen gemaakt met uw digitale camera'systeem mogen zonder toestemming van de eigenaar niet worden gebruikt op een manier die de copyrightwetten overtreedt, tenzij deze uitsluitend voor privégebruik bedoeld zijn. Er zijn bepaalde beperkingen van toepassing bij het fotograferen van optredens op podia, evenementen en tentoonstellingen, zelfs wanneer de foto's alleen voor privégebruik bestemd zijn. De gebruiker wordt er ook op gewezen dat het overdragen van een geheugenkaart die foto's of gegevens bevat die onder de copyrightwetten vallen, uitsluitend toegestaan is binnen de beperkingen opgelegd door de regelgeving in het kader van deze auteursrechten.

**Hantering**

Stel de camera tijdens het maken en opslaan van foto's niet bloot aan schokken om correcte opnames te garanderen.

**Vloeiabele kristallen**

In geval van beschadiging van het scherm moet de uiterste zorg worden betracht en ieder contact met de vloeiabele kristallen worden vermeden. Neem onmiddellijk maatregelen als een van de volgende situaties zich voordoet:

- **Als vloeiabele kristallen met uw huid in aanraking komen**, moet de betreffende plek onmiddellijk met een doek worden schoongemaakt en vervolgens met veel stromend water en zeep worden gewassen.
- **Als vloeiabele kristallen in contact komen met de ogen**, moeten de ogen onmiddellijk gedurende minimaal 15 minuten met schoon stromend water worden uitgespoeld en moet medische hulp worden ingeroepen.
- **Als vloeiabele kristallen worden ingeslikt**, moet de mond met veel schoon stromend water worden gespoeld. Drink grote hoeveelheden water en probeer over te geven, raadpleeg daarna een arts.

Hoewel het LCD-scherm met geavanceerde precisietechnologie is gefabriceerd, kan het scherm pixels bevatten die altijd zijn verlicht of nooit zijn verlicht. Dit is geen defect. Beelden opgenomen met dit product worden niet beïnvloed.

**Informatie over handelsmerken**

Digital Split Image is een handelsmerk of geregistreerd handelsmerk van FUJIFILM Corporation. xD-Picture Card en  zijn handelsmerken van FUJIFILM Corporation. De hierin gebruikte lettertypen zijn uitsluitend ontwikkeld door DynaComware Taiwan Inc. Macintosh, Mac OS en macOS zijn handelsmerken van Apple Inc. in de Verenigde Staten en andere landen. Windows is een geregistreerd handelsmerk van Microsoft Corporation in de Verenigde Staten en andere landen. Wi-Fi® en Wi-Fi Protected Setup® zijn geregistreerde handelsmerken van Wi-Fi Alliance. Het Bluetooth®-woordmerk en de logo's zijn geregistreerde handelsmerken in bezit van Bluetooth SIG, Inc., en elk gebruik van zulke merken door FUJIFILM is onder licentie. De SDHC- en SDXC-logo's zijn handelsmerken van SD-3C, LLC. Het HDMI-logo is een handelsmerk of geregistreerd handelsmerk van HDMI Licensing LLC. Alle andere handelsnamen genoemd in deze handleiding zijn de handelsmerken of geregistreerde handelsmerken van hun respectieve eigenaars.

**Elektrische interferentie**

Deze camera kan medische en luchtvaartapparatuur verstoren. Vraag in het ziekenhuis of bij de luchtvaartmaatschappij om toestemming voordat u uw camera in een ziekenhuis of vliegtuig gebruikt.

**Kleurentelevisiesystemen**

NTSC (National Television System Committee) is een kleurentelevisiesysteem dat vooral in de Verenigde Staten, Canada en Japan wordt gebruikt. PAL (Phase Alternation by Line) is een kleurentelevisiesysteem dat vooral in Europa en China wordt gebruikt.

**Exif Print (Exif Versie: 2.3)**

Exif Print is een recentelijk herzien bestandsformaat voor digitale camera's waarin samen met de foto informatie wordt opgeslagen over de manier waarop tijdens het afdrucken de optimale kleurenreproductie kan worden bereikt.

**BELANGRIJKE MEDEDELING: Lezen alvorens de software te gebruiken**

Direct of indirect exporteren, in zijn geheel of gedeeltelijk, van software met een licentie zonder de toestemming van de van toepassing zijnde bestuursorganen is verboden.

## OPMERKINGEN

Stel het apparaat niet bloot aan regen of vocht om gevaar voor brand en een schok te voorkomen.

Lees eerst de "Veiligheidsopmerkingen" en zorg dat u deze begrijpt voordat u de camera gebruikt.

### Voor klanten in Canada

#### CAN ICES-3 (B)/NMB-3(B)

**ATTENTIE:** Dit Klasse B digitale apparaat voldoet aan de Canadese norm ICES-003.

**Verklaring Industry Canada:** Dit apparaat voldoet aan de RSS-normen van Industry Canada voor vergunningsvrije apparaten. De werking is onderhevig aan de volgende twee voorwaarden: (1) Dit apparaat mag geen interferentie veroorzaken, en (2) Dit apparaat moet elke interferentie accepteren, inclusief interferentie die ongewenste werking van het apparaat kan veroorzaken.

Dit apparaat en zijn antenne(s) mogen niet samen geplaatst worden of worden opgesteld in combinatie met een andere antenne of zender, behalve geteste ingebouwde radio's. De functie Landcodeselectie is uitgeschakeld voor producten die in de VS/Canada op de markt gebracht worden.

**Verklaring over blootstelling aan straling:** De beschikbare wetenschappelijke gegevens tonen niet aan dat eventuele gezondheidsproblemen in verband worden gebracht met het gebruik van draadloze apparatuur met laag vermogen. Het is echter niet bewezen dat deze draadloze apparatuur met laag vermogen absoluut veilig is. Draadloze apparatuur met laag vermogen zenden lage niveaus van radiofrequentie-energie (RF) uit in het microgolfbereik tijdens gebruik. Terwijl hoge niveaus van RF gevolgen kunnen hebben voor de gezondheid (door verhitting van celweefsel), veroorzaakt blootstelling aan lage RF-niveaus die geen verhittingseffecten produceren, geen bekende nadelige gevolgen voor de gezondheid. Veel studies over blootstelling aan lage RF-niveaus hebben geen biologische effecten aangetoond. Sommige studies suggererden dat er bepaalde biologische effecten kunnen optreden, maar dergelijke bevindingen zijn niet bevestigd door aanvullend onderzoek. X-A5 is getest en voldoet aan de IC stralingsblootstellingslimieten voor een ongecontroleerde omgeving en aan RSS-102 van de regels voor blootstelling aan IC radiofrequentie (RF).

### Verwijdering van elektrische en elektronische apparatuur in particuliere huishoudens

**In de Europese Unie, Noorwegen, IJsland en Liechtenstein:** Dit symbool op het product of in de handleiding en in de garantievoorwaarden en/of op de verpakking duidt aan dat dit product niet als huishoudelijk afval mag worden behandeld. In plaats daarvan moet het apparaat bij een inzamelpunt voor recycling van elektrische en elektronische apparatuur worden ingeleverd.



Door dit product op de juiste wijze weg te gooien helpt u potentiële negatieve gevolgen voor het milieu en de gezondheid van de mens voorkomen. Onjuiste verwerking van dit product kan het milieu schaden.

Dit symbool op de batterijen of accu's duidt aan dat deze batterijen niet als huishoudelijk afval mogen worden behandeld.



Als uw apparaat eenvoudig verwijderbare batterijen of accu's bevat, dient u deze overeenkomstig de lokale regels afzonderlijk in te leveren.

De recycling van materialen helpt bij het behoud van natuurlijke bronnen. Neem contact op met uw gemeente, uw inzamelpunt voor het inleveren van huishoudelijk afval of de winkel waar u het product hebt gekocht voor meer gedetailleerde informatie over recycling van dit product.

**In landen buiten de Europese Unie, Noorwegen, IJsland en Liechtenstein:** Neem contact op met uw gemeente en vraag naar de juiste wijze waarop u dit product inclusief batterijen of accu's dient weg te gooien.

**In Japan:** Dit symbool op de batterijen duidt aan dat ze afzonderlijk weggegooid moeten worden.





### Apparaten met draadloos netwerk en Bluetooth: waarschuwingen

Dit product voldoet aan de volgende EU-richtlijnen:

- RoHS-richtlijn 2011/65/EU
- RE-richtlijn 2014/53/EU

Hierbij verklaar ik, FUJIFILM Corporation, dat het type radioapparatuur FF170003 conform is met Richtlijn 2014/53/EU.

De volledige tekst van de EU-conformiteitsverklaring kan worden geraadpleegd op het volgende internetadres:

[http://www.fujifilm.com/products/digital\\_cameras/x/fujifilm\\_x\\_a5/pdf/index/fujifilm\\_x\\_a5\\_cod.pdf](http://www.fujifilm.com/products/digital_cameras/x/fujifilm_x_a5/pdf/index/fujifilm_x_a5_cod.pdf)

Deze conformiteit wordt aangegeven door de volgende conformiteitsmarkering op het product:



Deze markering is geldig voor niet-Telecom-producten en EU-geharmoniseerde Telecom-producten (bijvoorbeeld Bluetooth®).

**BELANGRIJK:** Lees eerst de volgende mededelingen alvorens de ingebouwde draadloze zender van de camera te gebruiken.

- ① Dit product, dat een coderingsfunctie bevat die in de Verenigde Staten is ontwikkeld, wordt gecontroleerd door de United States Export Administration Regulations en mag niet worden geëxporteerd of opnieuw worden geëxporteerd naar landen waarvoor in de Verenigde Staten een handelsembargo geldt.
- **Gebruik alleen een apparaat met draadloos netwerk of Bluetooth.** FUJIFILM aanvaardt geen aansprakelijkheid voor schade als gevolg van ongeoorloofd gebruik. Niet gebruiken in toepassingen die een hoge mate van betrouwbaarheid vereisen, bijvoorbeeld in medische apparatuur of andere systemen die direct of indirect invloed hebben op een mensenleven. Wanneer u het apparaat in computer- en andere systemen gebruikt die een grotere mate van betrouwbaarheid eisen dan aangeboden door apparaten met een draadloos netwerk of Bluetooth, zorg er dan voor dat u alle benodigde voorzorgsmaatregelen neemt om te veiligheid te garanderen en storing te voorkomen.
  - **Alleen gebruiken in het land waar het apparaat werd aangeschaft.** Dit apparaat conformeert met voorschriften van apparaten met draadloos netwerk of Bluetooth in het land waarin het gekocht is. Neem alle lokale voorschriften in acht bij het gebruik van het apparaat. FUJIFILM aanvaardt geen aansprakelijkheid voor problemen die voortvloeien uit het gebruik in andere rechtsgebieden.
  - **Gebruik het apparaat niet op plaatsen die onderhevig zijn aan magnetische velden, statische elektriciteit of radio-interferentie.** Gebruik de zender niet in de nabijheid van magnetrons of op andere plaatsen die onderhevig zijn aan magnetische velden, statische elektriciteit of radio-interferentie, waardoor ontvangst van draadloze signalen mogelijk wordt voorkomen. Wederzijdse interferentie kan zich voordoen als de zender in de nabijheid van andere draadloze apparaten in de 2,4 GHz band wordt gebruikt.
  - **De draadloze zender werkt in de 2,4 GHz-band met DSSS-, OFDM- en GFSK-modulatie.**
  - **Veiligheid.** Apparaten met draadloos netwerk of Bluetooth brengen gegevens over via de radio en hun gebruik heeft vervolgens meer aandacht nodig voor veiligheid dan geldt voor draadloze netwerken.
    - Maak geen verbinding met onbekende netwerken of netwerken waarvoor u geen toegangsrechten hebt, zelfs als ze worden weergegeven op uw apparaat, aangezien zulke toegang als ongeautoriseerd wordt gezien. Maak alleen verbinding met netwerken waarvoor u toegangsrechten hebt.
    - Let op dat draadloze transmissies kwetsbaar kunnen zijn voor onderschepping door derden.
  - **Het volgende kan strafbaar zijn:**
    - Demontage of modificatie of dit apparaat
    - Verwijderen van apparaatcertificatielabels
  - **Dit apparaat werkt op dezelfde frequentie als commerciële, educatieve en medische apparaten en draadloze zenders.** Het werkt tevens op dezelfde frequentie als zenders met een licentie en speciale laagspanningzenders zonder licentie die in RFID-trackingsystemen voor lopende banden en in andere vergelijkbare toepassingen worden gebruikt.
  - **Om interferentie met bovenstaande apparaten te voorkomen, moeten de volgende voorzorgsmaatregelen in acht worden genomen.** Controleer of de RFID-zender niet in werking is, alvorens dit apparaat in gebruik te nemen. Merk op dat het apparaat interferentie veroorzaakt in zenders met een licentie die voor RFID-tracking worden gebruikt, stop dan onmiddellijk met gebruik van de betreffende frequentie of verplaats het apparaat naar een andere locatie. Indien u merkt dat dit apparaat interferentie veroorzaakt in RFID-trackingsystemen met lage spanning, neem dan contact op met een FUJIFILM-vertegenwoordiger.
  - **Gebruik dit apparaat niet aan boord van een vliegtuig.** Houd er rekening mee dat Bluetooth actief kan blijven zelfs terwijl de camera uit is. Bluetooth kan uitgeschakeld worden door **UIT** te selecteren voor **VERBINDING INSTELLING** > **Bluetooth INSTELLINGEN** > **Bluetooth AAN/UIT**.



## Lees eerst deze opmerkingen voordat u de lens gebruikt

### Veiligheidsopmerkingen



- Zorg ervoor dat u de lens goed gebruikt. Lees voor gebruik deze veiligheidsopmerkingen en de *Gebruikershandleiding* van de camera zorgvuldig door.
- Bewaar deze veiligheidsopmerkingen na het lezen op een veilige plaats.

### Informatie over pictogrammen

De hieronder afgebeelde pictogrammen worden in deze gebruiksaanwijzing gebruikt om de ernst aan te geven van letsel of schade die kan ontstaan als de betekenis van het pictogram niet in acht wordt genomen en het product ten gevolge daarvan onjuist wordt gebruikt.

	<b>WAARSCHUWING</b>	Dit pictogram geeft aan dat het niet opvolgen van instructies kan leiden tot ernstig of fataal letsel.
	<b>ATTENTIE</b>	Dit pictogram geeft aan dat het niet opvolgen van instructies kan leiden tot persoonlijk letsel of materiële schade.

De hieronder afgebeelde pictogrammen geven de ernst van de gevolgen aan als de instructies niet worden nageleefd.

	Driehoekige pictogrammen geven aan dat deze informatie uw aandacht behoeft ("Belangrijk").
	Cirkelvormige pictogrammen met een diagonale streep geven aan dat die handeling verboden is ("Verboden").
	Opgevulde cirkels met een uitroepsteekje geven aan dat er een handeling moet worden verricht ("Vereist").

### WAARSCHUWING

	<b>Niet onderdompelen in of blootstellen aan water.</b> Het niet in acht nemen van deze voorzorgsmaatregel kan brand of een elektrische schok tot gevolg hebben.
<small>Niet onderdompelen</small>	
	<b>Haal het apparaat niet uit elkaar (maak de behuizing niet open).</b> Het niet in acht nemen van deze voorzorgsmaatregel kan brand, een elektrische schok of letsel door een defect product tot gevolg hebben.
<small>Haal het apparaat niet uit elkaar</small>	
	<b>Mocht de behuizing openbreken door een val of ander ongeluk, raak de blootliggende onderdelen dan niet aan.</b> Het niet in acht nemen van deze voorzorgsmaatregel kan een elektrische schok of letsel door het aanraken van beschadigde onderdelen tot gevolg hebben. Verwijder onmiddellijk de batterij en pas op voor letsel of een elektrische schok. Breng het product naar het verkooppunt voor advies.
<small>Raak geen interne onderdelen aan</small>	
	<b>Plaats niet op onstabiele oppervlakken.</b> Het product kan vallen, wat letsel tot gevolg kan hebben.
	<b>Kijk niet in de zon door de zoekers van de lens of camera.</b> Het niet in acht nemen van deze waarschuwing kan permanent oogletsel tot gevolg hebben.

 <b>ATTENTIE</b>	
	<b><u>Niet gebruiken of bewaren op plaatsen blootgesteld aan stoom of rook of zeer vochtige of uitermate stoffige plaatsen.</u></b> Het niet in acht nemen van deze voorzorgsmaatregel kan brand of een elektrische schok tot gevolg hebben.
	<b><u>Laat niet in direct zonlicht liggen of op plaatsen die onderhevig zijn aan zeer hoge temperaturen, zoals in een afgesloten voertuig op een zonnige dag.</u></b> Het niet in acht nemen van deze voorzorgsmaatregel kan brand tot gevolg hebben.
	<b><u>Houd buiten het bereik van kleine kinderen.</u></b> In de handen van kinderen kan dit product letsel veroorzaken.
	<b><u>Hanteer niet met natte handen.</u></b> Het niet in acht nemen van deze voorzorgsmaatregel kan een elektrische schok tot gevolg hebben.
	<b><u>Houd de zon uit het beeld bij het fotograferen van onderwerpen met tegenlicht.</u></b> Zonlicht dat wordt scherpgesteld in de camera wanneer de zon zich in het beeld of vlakbij het beeld bevindt, kan brand of brandwonden veroorzaken.
	<b><u>Wanneer het product niet in gebruik is, plaats de lensdoppen dan terug en bewaar het product niet in direct zonlicht.</u></b> Zonlicht dat wordt scherpgesteld door de lens kan brand of brandwonden tot gevolg hebben.
	<b><u>Draag de camera of lens niet terwijl deze op een statief is bevestigd.</u></b> Het product kan vallen of andere voorwerpen raken, wat letsel tot gevolg kan hebben.

## Productverzorging

---

Om langdurig van uw camera te kunnen genieten, moeten onderstaande voorzorgsmaatregelen in acht worden genomen.

---

**Camerabehuizing:** Gebruik een zachte, droge doek om de camera te reinigen na elk gebruik. Gebruik geen alcohol, verfverdunder of andere vluchtige chemicaliën. Deze kunnen vervormingen of verkleuringen van het leer van de camerabehuizing tot gevolg hebben. Vloeistoffen op de camera moeten onmiddellijk worden verwijderd met een zachte, droge doek. Gebruik een blaaskwast om stof van de monitor te verwijderen, waarbij u oplet dat u geen krassen maakt, en neem vervolgens met een zachte, droge doek af. Resterende vlekken kunnen worden verwijderd met een FUJIFILM-lensreinigingsdoekje waarop een kleine hoeveelheid lensreinigingsvloeistof is aangebracht. Plaats de behuizingsdop terug wanneer er geen lens is bevestigd om binnendringen van stof in de camera te voorkomen.

**Beeldsensor:** Meerdere foto's ontsierd door vlekken en plekken op identieke locaties kan duiden op de aanwezigheid van stof op de beeldsensor. Stof op de beeldsensor kan worden verwijderd met behulp van de optie  **SENSORREINIGING** in het instellingenmenu.

## De beeldsensor reinigen

Stof dat niet kan worden verwijderd met behulp van de optie  **SENSORREINIGING** in het instellingenmenu kan handmatig worden verwijderd, zoals hieronder wordt beschreven.

 Let erop dat er kosten in rekening worden gebracht bij het repareren of vervangen van de beeldsensor als deze wordt beschadigd tijdens het reinigen.

- 1 Gebruik een blaaskwast (geen borstel) om stof van de sensor te verwijderen.

 Gebruik geen borstel of blaasborstel. Anders kan de sensor worden beschadigd.

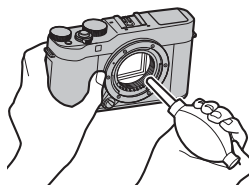

- 2 Controleer of het stof succesvol is verwijderd. Herhaal stappen 1 en 2 indien nodig.
- 3 Vervang de behuizingsdop of lens.

## Firmware-updates

Sommige functies van het product kunnen verschillen van de beschrijving meegeleverd in de handleiding vanwege de firmware-update. Voor uitgebreide informatie over ieder model, bezoekt u onze website:

[http://www.fujifilm.com/support/digital\\_cameras/software](http://www.fujifilm.com/support/digital_cameras/software)



### De Firmwareversie controleren

 De camera zal alleen de firmware-versie weergeven als er een geheugenkaart is geplaatst.

- 1 Schakel de camera uit en controleer of er een geheugenkaart is geplaatst.
- 2 Schakel de camera in terwijl u de **DISP/BACK**-knop ingedrukt houdt. De versie van de huidige firmware zal worden weergegeven; controleer de firmwareversie.
- 3 Schakel de camera uit.

 Om de firmware-versie te bekijken of firmware te updaten voor optionele accessoires zoals uitwisselbare lenzen, flits-schoeneenheden en vattingsadapter, bevestig de accessoires op de camera.

## Probleemoplossing

Raadpleeg de onderstaande tabel indien u problemen ondervindt met uw camera. Als u hier geen oplossing vindt, neemt u contact op met uw lokale FUJIFILM-dealer.

### Voeding en batterij

Probleem	Oplossing
De camera kan niet worden ingeschakeld.	<ul style="list-style-type: none"><li>• <b>De batterij is leeg:</b> Laad de batterij op of plaats een volledig opgeladen reservebatterij (📖 26).</li><li>• <b>De batterij is niet goed geplaatst:</b> Plaats de batterij nogmaals en in de juiste richting (📖 22).</li><li>• <b>De afdekkap van het batterijvak is niet vergrendeld:</b> Vergrendel de afdekkap van het batterijvak (📖 22).</li></ul>
Het scherm gaat niet aan.	Het scherm gaat mogelijk niet aan als de camera wordt uitgezet en zeer snel daarna weer wordt aangezet. Druk de ontspanknop half in om het scherm aan te zetten.
De batterij raakt snel leeg.	<ul style="list-style-type: none"><li>• <b>De batterij is koud:</b> Warm de batterij op in een van uw zakken of op een andere warme plaats en stop de batterijen pas vlak voordat u gaat fotograferen in de camera.</li><li>• <b>Er zit vuil op de polen van de batterij:</b> Maak de polen van de batterij schoon met een zachte, droge doek.</li><li>• <b>AAN is geselecteerd voor PRE-AF:</b> Schakel <b>PRE-AF</b> uit (📖 101).</li><li>• <b>De batterij is heel vaak opgeladen:</b> Het einde van de levensduur van de batterij is bereikt. Koop een nieuwe batterij.</li></ul>
De camera wordt plotseling uitgeschakeld.	<b>De batterij is leeg:</b> Laad de batterij op of plaats een volledig opgeladen reservebatterij (📖 26).
Het opladen start niet.	Plaats de batterij in de juiste richting in de batterijlader en sluit de lader aan op een stopcontact (📖 22, 26).
Het opladen verloopt traag.	Laad de batterij op bij kamertemperatuur.

Probleem	Oplossing
De laadindicator knippert, maar de batterij laadt niet op.	<ul style="list-style-type: none"> <li>• <b>Er zit vuil op de polen van de batterij:</b> Maak de polen van de batterij schoon met een zachte, droge doek (📖 22).</li> <li>• <b>De batterij is heel vaak opgeladen:</b> Het einde van de levensduur van de batterij is bereikt. Koop een nieuwe batterij. Neem contact op met uw FUJIFILM-dealer als de batterij nog steeds niet kan worden opgeladen (📖 182).</li> </ul>

## Menu's en schermen

Probleem	Oplossing
Weergave is niet in het Engels.	Selecteer <b>NEDERLANDS</b> voor 言語/LANG. (📖 33, 142).

## Fotograferen

Probleem	Oplossing
Er wordt geen foto gemaakt wanneer de ontspanknop wordt ingedrukt.	<ul style="list-style-type: none"> <li>• <b>De geheugenkaart is vol:</b> Plaats een nieuwe geheugenkaart of wis foto's (📖 22, 132).</li> <li>• <b>De geheugenkaart is niet geformatteerd:</b> Formateer de geheugenkaart (📖 155).</li> <li>• <b>Er zit vuil op de contacten van de geheugenkaart:</b> Maak de contacten schoon met een zachte, droge doek.</li> <li>• <b>De geheugenkaart is beschadigd:</b> Plaats een nieuwe geheugenkaart (📖 22).</li> <li>• <b>De batterij is leeg:</b> Laad de batterij op of plaats een volledig opgeladen reservebatterij (📖 26).</li> <li>• <b>De camera werd automatisch uitgeschakeld:</b> Schakel de camera in (📖 29).</li> <li>• <b>U gebruikt een bevestigingsadapter van derden:</b> Selecteer <b>AAN</b> voor <b>OPNAME ZONDER LENS</b> (📖 115).</li> <li>• <b>De indicatorlamp was oranje toen u een panoramafoto probeerde te maken:</b> Wacht tot de indicatorlamp uitschakelt (📖 56).</li> </ul>
Spikkels ("ruis") verschijnen in het scherm wanneer de ontspanknop half wordt ingedrukt.	De versterking wordt verhoogd om de compositie te ondersteunen als het onderwerp slecht is belicht en het diafragma wordt verkleind, wat kan leiden tot opvallende spikkels bij het bekijken van de foto's op het scherm. Foto's die gemaakt worden met de camera blijven onaangetast.



Probleem	Oplossing
De camera stelt niet scherp.	<b>Het onderwerp is niet geschikt voor automatische scherpstelling:</b> Gebruik scherpstelvergrendeling of handmatige scherpstelling (📖 76).
Er is geen gezicht gedetecteerd.	<ul style="list-style-type: none"> <li>• <b>Het gezicht van het onderwerp wordt verborgen door een zonnebril, een hoed, lang haar of andere voorwerpen:</b> Verwijder de obstakels (📖 100).</li> <li>• <b>Het gezicht van het onderwerp beslaat slechts een klein deel van het beeld:</b> Wijzig de compositie zodat het gezicht van het onderwerp een groter deel van het beeld beslaat (📖 100).</li> <li>• <b>Het onderwerp houdt het hoofd schuin of horizontaal:</b> Vraag het onderwerp het hoofd recht te houden (📖 100).</li> <li>• <b>De camera wordt schuin gehouden:</b> Houd de camera recht.</li> <li>• <b>Het gezicht van het onderwerp is onderbelicht:</b> Fotografeer bij helder licht.</li> </ul>
Er is een verkeerd onderwerp geselecteerd.	Het geselecteerde onderwerp is dichterbij het midden van het beeld dan het hoofdonderwerp. Pas de compositie van de foto aan of schakel gezichtsdetectie uit en kadreer de foto met behulp van scherpstelvergrendeling (📖 76).
Filmopname, 4K barst en 4K multi-focus zijn niet beschikbaar.	<b>De schrijfsnelheid van de geheugenkaart is te laag:</b> Gebruik een geheugenkaart met een UHS-snelheidsklasse van 3 of hoger (📖 25, 42, 90).
De flitser flitst niet.	<ul style="list-style-type: none"> <li>• <b>De batterij is leeg:</b> Laad de batterij op of plaats een volledig opgeladen reservebatterij (📖 26).</li> <li>• <b>De camera bevindt zich in de stand bracketing of continu:</b> Selecteer de enkele-fotostand (📖 85, 88).</li> <li>• <b>UIT is geselecteerd voor GELUID &amp; FLITS:</b> Selecteer <b>AAN</b> (📖 143).</li> </ul>
Het onderwerp wordt niet volledig door de flitser verlicht.	<ul style="list-style-type: none"> <li>• <b>Het onderwerp bevindt zich buiten het bereik van de flitser:</b> Plaats het onderwerp binnen het bereik van de flitser.</li> <li>• <b>Het venster van de flitser wordt bedekt:</b> Houd de camera op de juiste wijze vast.</li> <li>• <b>De sluitertijd is korter dan de sync snelheid:</b> Selecteer een langere sluitertijd (📖 50, 53, 210).</li> </ul>
Foto's zijn onscherp.	<ul style="list-style-type: none"> <li>• <b>De lens is vuil:</b> Maak de lens schoon (📖 168).</li> <li>• <b>De lens wordt geblokkeerd:</b> Houd voorwerpen weg van de lens (📖 36).</li> <li>• <b>!AF wordt weergegeven tijdens het fotograferen en het scherpstelkader wordt rood weergegeven:</b> Controleer de scherpstelling voordat u de opname maakt (📖 37).</li> </ul>

Probleem	Oplossing
De foto's zijn bespikkeld	<ul style="list-style-type: none"> <li>• <b>De sluitertijd is lang en de omgevingstemperatuur is hoog:</b> Dit is normaal en duidt niet op een defect.</li> <li>• <b>De camera werd lange tijd gebruikt bij hoge temperaturen of er wordt een temperatuurwaarschuwing weergegeven:</b> Schakel de camera uit en wacht tot hij is afgekoeld (📖 29, 207).</li> </ul>

## Afspelen

Probleem	Oplossing
De foto's zijn korrelig.	De foto's zijn met een camera van een ander merk of model gemaakt.
Zoomweergave is niet beschikbaar.	De foto's zijn gemaakt met <b>NIEUW FORMAAT</b> of met een camera van een ander merk of model.
Geen geluid bij het afspelen van films.	<ul style="list-style-type: none"> <li>• <b>Het afspeelvolumen is te laag:</b> Pas het afspeelvolumen aan (📖 144).</li> <li>• <b>De microfoon was bedekt:</b> Houd de camera tijdens het opnemen op de juiste wijze vast.</li> <li>• <b>De luidspreker wordt afgedekt:</b> Houd de camera tijdens het afspelen op de juiste wijze vast.</li> <li>• <b>UIT is geselecteerd voor GELUID &amp; FLITS:</b> Selecteer <b>AAN</b> (📖 143).</li> </ul>
De geselecteerde foto's zijn niet gewist.	Sommige van de te wissen foto's zijn beveiligd. Verwijder de beveiliging met het apparaat waarmee de beveiliging is aangebracht (📖 135).
De bestandsnummering wordt onverwacht teruggezet.	De afdekkap van het batterijvak werd geopend terwijl de camera was ingeschakeld. Schakel de camera uit voordat u de afdekkap van het batterijvak opent (📖 150).

## Aansluitingen

Probleem	Oplossing
Het scherm geeft geen beeld.	<b>De camera is aangesloten op een TV:</b> Foto's worden weergegeven op de TV in plaats van op het scherm van de camera (📖 170).

Probleem	Oplossing
Geen beeld of geluid op de tv.	<ul style="list-style-type: none"> <li>• <b>De camera is niet goed aangesloten:</b> Sluit de camera op de juiste wijze aan (📖 170).</li> <li>• <b>Het kanaal van het televisietoestel is ingesteld op "TV":</b> Stel de ingang in op "HDMI" (📖 170).</li> <li>• <b>Het volume van het televisietoestel is te laag:</b> Gebruik de volumeregeling van het televisietoestel om het volume aan te passen (📖 170).</li> </ul>
De computer herkent de camera niet.	Controleer of de camera en computer juist zijn aangesloten (📖 175).
Kan geen RAW- of JPEG-bestanden naar computer overzetten.	Gebruik MyFinePix Studio om foto's over te zetten (alleen Windows; 📖 175).

## Draadloze overdracht

Voor meer informatie over het oplossen van problemen voor draadloze verbindingen bezoekt u:

<http://digital-cameras.support.fujifilm.com/app?pid=x>

Probleem	Oplossing
Problemen bij het verbinden met of het uploaden van foto's naar een smartphone.	<ul style="list-style-type: none"> <li>• <b>De smartphone is te ver weg:</b> Plaats de apparaten dichterbij (📖 172).</li> <li>• <b>Naburige apparaten veroorzaken radio-interferentie:</b> Plaats de camera en smartphone uit de buurt van magnetrons of draadloze telefoons (📖 172).</li> </ul>
Kan geen afbeeldingen uploaden.	<ul style="list-style-type: none"> <li>• <b>De smartphone is met een ander apparaat verbonden:</b> De smartphone en camera kunnen slechts met één apparaat tegelijk worden verbonden. Verbreek de verbinding en probeer opnieuw.</li> <li>• <b>Er bevinden zich meerdere smartphones in de directe omgeving:</b> Probeer opnieuw verbinding te maken. De aanwezigheid van meerdere smartphones kan de verbinding bemoeilijken.</li> <li>• <b>Het beeld werd aangemaakt op een ander toestel:</b> De camera kan mogelijk geen afbeeldingen uploaden die zijn gecreëerd op andere apparaten.</li> <li>• <b>Het beeld is een film:</b> Films uploaden duurt even. Films die bedoeld zijn om op een smartphone of tablet weer te geven moeten worden opgenomen bij een frameformaat van 1280 x 720 (HD) of kleiner. Voor informatie over het bekijken van de foto's op de camera, gaat u naar: <a href="http://app.fujifilm-dsc.com/en/camera_remote/">http://app.fujifilm-dsc.com/en/camera_remote/</a></li> </ul>

Probleem	Oplossing
De smartphone geeft geen foto's weer.	Selecteer <b>AAN</b> voor <b>VERKLEIN(SP)</b> (📖 8M). Het selecteren van <b>UIT</b> verhoogt uploadtijden voor grotere afbeeldingen; bovendien kunnen sommige telefoons geen afbeeldingen weergeven die groter zijn dan een bepaald formaat (📖 154).

## Diversen

Probleem	Oplossing
De camera reageert niet.	<ul style="list-style-type: none"> <li>• <b>Tijdelijke storing van de camera:</b> Verwijder de batterij en plaats deze opnieuw (📖 22).</li> <li>• <b>De batterij is leeg:</b> Laad de batterij op of plaats een volledig opgeladen reservebatterij (📖 26).</li> <li>• <b>De camera is aangesloten op een draadloos LAN:</b> Beëindig de verbinding.</li> <li>• <b>De bedieningen zijn vergrendeld:</b> Houd de knop <b>MENU/OK</b> vast om de knoppen te ontgrendelen (📖 5).</li> </ul>
De camera functioneert niet naar behoren.	Verwijder de batterij en plaats deze opnieuw (📖 22). Neem contact op met uw FUJIFILM-dealer wanneer het probleem zich blijft voordoen.
Geen geluid.	<ul style="list-style-type: none"> <li>• Pas het volume aan (📖 144).</li> <li>• Selecteer <b>AAN</b> om <b>GELUID &amp; FLITS</b> (📖 143).</li> </ul>
Tijd- en datumstempels	<ul style="list-style-type: none"> <li>• <b>Tijd- en datumstempels zijn onjuist:</b> Stel de cameraklok in (📖 33, 142).</li> <li>• <b>Tijd- en datumstempels verschijnen op foto's:</b> Tijd- en datumstempels kunnen niet worden gewist. Selecteer <b>UIT</b> voor <b>OPSLAAN SET-UP &gt; DATUMSTEMPEL</b> (📖 151) om te voorkomen dat stempels op nieuwe foto's verschijnen.</li> </ul>

## Waarschuwingsberichten en -aanduidingen

Op het scherm kunnen de volgende waarschuwingen worden weergegeven.





Waarschuwing	Beschrijving
 (rood)	Batterij bijna leeg. Laad de batterij op of plaats een volledig opgeladen reservebatterij.
 (knippert rood)	De batterij is leeg. Laad de batterij op of plaats een volledig opgeladen reservebatterij.
<b>!AF</b> (weergegeven in rood met rood scherpstelkader)	De camera is niet in staat scherp te stellen. Gebruik scherpstelvergrendeling om eerst scherp te stellen op een ander onderwerp dat zich op dezelfde afstand bevindt en bepaal pas daarna de compositie van de foto.
Het diafragma of de sluitertijd wordt rood weergegeven	Het onderwerp is te helder of te donker en de foto wordt over- of onderbelicht. Gebruik de flitser voor extra belichting wanneer u foto's neemt van slecht belichte onderwerpen.
<b>SCHERPSTELFOUT LENSAANSTURING DEFECT SCHAKEL DE CAMERA UIT EN SCHAKEL DIE WEER IN</b>	Storing van de camera. Schakel de camera uit en weer in. Neem contact op met een FUJIFILM-dealer wanneer de melding blijft verschijnen.
<b>GEEN KAART</b>	De sluitser kan alleen worden ontspannen wanneer een geheugenkaart is geplaatst. Plaats een geheugenkaart.
<b>KAART NIET GEFORMATTEERD!</b>	<ul style="list-style-type: none"><li>• <b>De geheugenkaart is niet geformatteerd of de geheugenkaart werd in een computer of ander apparaat geformatteerd:</b> Formateer de geheugenkaart met behulp van  <b>FORMATTEREN</b>.</li><li>• <b>De contacten van de geheugenkaart moeten worden schoongemaakt:</b> Maak de contacten schoon met een zachte, droge doek. Formateer de geheugenkaart als de melding opnieuw verschijnt. Wanneer de melding voortdurend terugkomt, moet de geheugenkaart worden vervangen.</li><li>• <b>Storing van de camera:</b> Neem contact op met een FUJIFILM-dealer.</li></ul>
<b>LENSFOUT</b>	Schakel de camera uit, verwijder de lens, reinig de bevestigingsoppervlakken en plaats vervolgens de lens terug en schakel de camera in. Neem contact op met een FUJIFILM-dealer wanneer het probleem zich blijft voordoen.

Waarschuwing	Beschrijving
<b>KAARTFOUT</b>	<ul style="list-style-type: none"> <li>• <b>Voor ingebruikname in de camera werd de geheugenkaart niet geformatteerd:</b> Formateer de kaart.</li> <li>• <b>De contacten van de geheugenkaart moeten worden schoongemaakt of de geheugenkaart is beschadigd:</b> Maak de contacten schoon met een zachte, droge doek. Formateer de geheugenkaart als de melding opnieuw verschijnt. Wanneer de melding voortdurend terugkomt, moet de geheugenkaart worden vervangen.</li> <li>• <b>Incompatibele geheugenkaart:</b> Gebruik een compatibele geheugenkaart.</li> <li>• <b>Storing van de camera:</b> Neem contact op met een FUJIFILM-dealer.</li> </ul>
<b>BEVEILIGDE KAART</b>	De geheugenkaart is vergrendeld. Ontgrendel de kaart.
<b>BEZIG MET OPSLAAN</b>	De geheugenkaart is onjuist geformatteerd. Gebruik de camera om de kaart te formatteren.
<b>SD GEHEUGEN VOL</b>	De geheugenkaart is vol en foto's kunnen niet worden vastgelegd. Wis foto's of plaats een geheugenkaart waarop meer vrije ruimte beschikbaar is.
<b>SCHRIJFFOUT</b>	<ul style="list-style-type: none"> <li>• <b>Geheugenkaartfout of verbindingfout:</b> Plaats de geheugenkaart nog een keer of schakel de camera uit en weer in. Neem contact op met een FUJIFILM-dealer wanneer de melding blijft verschijnen.</li> <li>• <b>Onvoldoende geheugen om extra foto's op te slaan:</b> Wis foto's of plaats een geheugenkaart waarop meer vrije ruimte beschikbaar is.</li> <li>• <b>De geheugenkaart is niet geformatteerd:</b> Formateer de geheugenkaart.</li> </ul>
<b>MAX. NUM. BEREIKT</b>	De camera heeft de hoogste nummering (999-9999) bereikt. Formateer de geheugenkaart en selecteer <b>RESET</b> voor <b>NUMMERING</b> . Maak een foto om de nummering terug te zetten naar 100-0001, selecteer vervolgens <b>CONTINU</b> voor <b>NUMMERING</b> .

Waarschuwing	Beschrijving
<b>KAART LEESFOUT</b>	<ul style="list-style-type: none"> <li>• <b>Het bestand is beschadigd of niet met deze camera aangemaakt:</b> Het bestand kan niet worden gelezen.</li> <li>• <b>De contacten van de geheugenkaart moeten worden schoongemaakt:</b> Maak de contacten schoon met een zachte, droge doek. Formateer de geheugenkaart als de melding opnieuw verschijnt. Wanneer de melding voortdurend terugkomt, moet de geheugenkaart worden vervangen.</li> <li>• <b>Storing van de camera:</b> Neem contact op met een FUJIFILM-dealer.</li> </ul>
<b>DEZE FOTO IS BEVEILIGD</b>	U heeft geprobeerd een beveiligde foto te wissen of te draaien. Verwijder de beveiliging en probeer het opnieuw.
<b>UITSNEDE NIET MOGELIJK</b>	De foto is beschadigd of niet met deze camera aangemaakt.
<b>DPOF LEESFOUT</b>	Printopdrachten kunnen niet meer dan 999 foto's bevatten. Kopieer extra foto's die u wilt afdrukken naar een andere geheugenkaart en maak een tweede printopdracht aan.
<b>DRAAIEN NIET MOGELIJK</b>	De geselecteerde foto kan niet worden gedraaid.
 <b>DRAAIEN NIET MOGELIJK</b>	Films kunnen niet worden gedraaid.
<b>INSTELLEN DPOF</b>	De foto kan niet met DPOF worden afgedrukt.
 <b>GEEN</b>	Films kunnen niet met DPOF worden afgedrukt.
 <b>NIET MOGELIJK</b>	Verwijdering van rode ogen kan niet worden toegepast op films.
 <b>NIET MOGELIJK</b>	Op de foto's die met andere camera's zijn gemaakt, kan geen rode-ogenverwijdering worden toegepast.
<b>!</b>	Schakel de camera uit en wacht tot hij is afgekoeld. Het aantal spikkels op foto's kan toenemen als deze waarschuwing wordt weergegeven.

## Capaciteit geheugenkaart

De volgende tabel toont de opnametijd of het aantal foto's beschikbaar met verschillende beeldformaten. Alle genoemde aantallen zijn bij benadering; de bestandsgroottes zijn afhankelijk van de opgenomen scène, waardoor er grote verschillen kunnen zijn in het aantal bestanden dat kan worden opgeslagen. Het kan ook voorkomen dat het resterende aantal opnamen en de resterende opnametijd niet gelijkmatig afnemen.

		Capaciteit	8 GB		16 GB	
			FINE	NORMAL	FINE	NORMAL
Foto's	 3:2		660	1060	1330	2120
	RAW (GEDECOMPRIEERD)		180		370	
Films 1,2	 2160/15P		9 minuten		20 minuten	
	 1080/59.94P, 50P, 24P, 23.98P		26 minuten		54 minuten	
	 720/59.94P, 50P, 24P, 23.98P		51 minuten		105 minuten	

1 Gebruik een UHS-snelheidsklasse 3 kaart of hoger.

2 Afzonderlijke films kunnen maximaal 30 minuten lang zijn.

 Hoewel filmopname zonder onderbrekingen blijft doorgaan als de bestandsgrootte 4 GB bereikt, wordt daaropvolgend materiaal opgenomen in een afzonderlijk bestand dat afzonderlijk bekeken moet worden.



## Technische gegevens



Systeem										
Model	FUJIFILM X-A5									
Productnummer	FF170003									
Effectieve pixels	Ong. 24,2 miljoen									
Beeldsensor	23,5 mm × 15,7 mm (APS-C-formaat), CMOS (complementaire metaaloxide semiconductor) beeldsensor met vierkante pixels en primair kleurfilter									
Opslagmedia	Door FUJIFILM aanbevolen SD-/SDHC-/SDXC-geheugenkaarten									
Geheugenkaarts-leuven	SD-geheugenkaartsleuf (UHS-1)									
Bestandssysteem	Compatibel met Design Rule for Camera File System (DCF), Exif 2.3 en Digital Print Order Format (DPOF)									
Bestandsindeling	<ul style="list-style-type: none"><li>• <b>Foto's:</b> Exif 2.3 JPEG (gecomprimeerd); RAW (originele RAF-indeling, speciale software vereist); RAW+JPEG beschikbaar</li><li>• <b>Films:</b> H.264-norm met stereogeluid (MOV)</li></ul>									
Beeldformaat	<table><tbody><tr><td><b>L 3:2</b> (6000 × 4000)</td><td><b>L 16:9</b> (6000 × 3376)</td><td><b>L 1:1</b> (4000 × 4000)</td></tr><tr><td><b>M 3:2</b> (4240 × 2832)</td><td><b>M 16:9</b> (4240 × 2384)</td><td><b>M 1:1</b> (2832 × 2832)</td></tr><tr><td><b>S 3:2</b> (3008 × 2000)</td><td><b>S 16:9</b> (3008 × 1688)</td><td><b>S 1:1</b> (2000 × 2000)</td></tr></tbody></table> <p>RAW (6000 × 4000)</p> <p><b>L panorama:</b> verticaal (2160 × 9600)/horizontaal (9600 × 1440)</p> <p><b>M panorama:</b> verticaal (2160 × 6400)/horizontaal (6400 × 1440)</p>	<b>L 3:2</b> (6000 × 4000)	<b>L 16:9</b> (6000 × 3376)	<b>L 1:1</b> (4000 × 4000)	<b>M 3:2</b> (4240 × 2832)	<b>M 16:9</b> (4240 × 2384)	<b>M 1:1</b> (2832 × 2832)	<b>S 3:2</b> (3008 × 2000)	<b>S 16:9</b> (3008 × 1688)	<b>S 1:1</b> (2000 × 2000)
<b>L 3:2</b> (6000 × 4000)	<b>L 16:9</b> (6000 × 3376)	<b>L 1:1</b> (4000 × 4000)								
<b>M 3:2</b> (4240 × 2832)	<b>M 16:9</b> (4240 × 2384)	<b>M 1:1</b> (2832 × 2832)								
<b>S 3:2</b> (3008 × 2000)	<b>S 16:9</b> (3008 × 1688)	<b>S 1:1</b> (2000 × 2000)								
Lensbevestiging	FUJIFILM X-bevestiging									
Gevoeligheid	<ul style="list-style-type: none"><li>• <b>Foto's:</b> Standaard uitvoergevoeligheid gelijk aan ISO 200 – 12800 in stappen van 1/3 EV; AUTO; uitgebreide uitvoergevoeligheid gelijk aan ISO 100, 25600 of 51200</li><li>• <b>Films:</b> Standaard uitvoergevoeligheid gelijk aan ISO 400 – 6400 in stappen van 1/3 EV; AUTO</li></ul>									
Lichtmeting	256-segmenten door-de-lens (TTL) lichtmeting; MULTI, SPOT, INTEGRAAL									
Belichtingsregeling	Geprogrammeerd AE (met programmaverschuiving), sluiterprioriteit AE, diafragma prioriteit AE en handmatige belichting									
Belichtingscompensatie	<ul style="list-style-type: none"><li>• <b>Foto's:</b> -5 EV – +5 EV in stappen van 1/3 EV</li><li>• <b>Films:</b> -2 EV – +2 EV in stappen van 1/3 EV</li></ul>									

## Systeem

### Sluittijd

- **Mechanische sluitser**
  - **Modus P:** 4 s tot  $\frac{1}{4000}$  s
  - **Andere modi:** 30 s tot  $\frac{1}{4000}$  s
  - **Lamp:** Max. 60 min.
- **Mechanisch+elektronisch**
  - **Modus P:** 4 s tot  $\frac{1}{16000}$  s
  - **Modus A:** 30 s tot  $\frac{1}{16000}$  s
  - **Modus S/M:** 30 s tot  $\frac{1}{32000}$  s
  - **Lamp:** Max. 60 min.
- **Elektronische sluitser**
  - **Modus P:** 4 s tot  $\frac{1}{16000}$  s
  - **Modus A:** 30 s tot  $\frac{1}{16000}$  s
  - **Modus S/M:** 30 s tot  $\frac{1}{32000}$  s

### Continu

Stand	Beeldsnelheid (fps)	Beelden per serie
	6,0	Maximaal circa 10
	3,0	Maximaal circa 50



De beeldsnelheid is afhankelijk van de opnameomstandigheden en het aantal opgenomen beelden. Daarnaast kunnen de beeldsnelheid en het aantal foto's per serie variëren afhankelijk van het type geheugenkaart.

### Scherpstelling

- **Stand:** Enkelvoudig of continu AF; handmatig scherpstellen met scherpstelring; AF+MF
- **Selectie van het scherpstelveld:** ENKEL PUNT, ZONE, GROOTHOEK/TRACKING
- **Automatisch scherpstelsysteem:** Intelligente hybride AF (TTL contrastdetectie/fasedetectie AF) met AF-hulplicht

### Witbalans

Aangepast, selectie kleurtemperatuur, automatisch, direct zonlicht, schaduw, daglicht tl-verlichting, warmwit tl-verlichting, koelwit tl-verlichting, gloeilampverlichting en onder water

### Zelfontspanner



































Uit, 2 sec., 10 sec., Auto gezichtssluitser, Smile, Buddy, Groep

### Flitser

- **Type:** Handmatige pop-upflitser
- **Richtgetal:** Circa 5,7 (ISO 200, m), 4 (ISO 100, m)

### Flitsmodus

Automatisch, invulflits, uit, trage synchronisatie, synchronisatie achterste gordijn, commander (rode ogenverwijdering uit); automatisch met rode ogenverwijdering, invulflits met rode ogenverwijdering, uit, trage synchronisatie met rode ogenverwijdering, synchronisatie achterste gordijn met rode ogenverwijdering, commander (rode ogenverwijdering aan)

Systeem													
Flitschoen	Accessoire bevestigingspunt voor flitser met TTL-contacten												
Sync-contact	X-contact; ondersteunt snelle synchronisatiesnelheden tot 1/180 s												
Sync-terminal	—												
Zoeker	—												
LCD-scherm	Vast 3,0-in/7,6 cm, 1040k-stip kleuren touchscreen LCD-monitor, Kantelen												
Films	<ul style="list-style-type: none"> <li>Films met stereogeluid           <table border="0" style="margin-left: 20px;"> <tr> <td> 2160/15P</td> <td> 1080/59.94P</td> <td> 720/59.94P</td> </tr> <tr> <td></td> <td> 1080/50P</td> <td> 720/50P</td> </tr> <tr> <td></td> <td> 1080/24P</td> <td> 720/24P</td> </tr> <tr> <td></td> <td> 1080/23.98P</td> <td> 720/23.98P</td> </tr> </table> </li> <li>Geluidsarme HD hoge-snelheidsfilms           <ul style="list-style-type: none"> <li>1.6x  59.94P  100P</li> <li>2x  50P  100P</li> <li>3.3x  29.97P  100P</li> <li>4x  25P  100P</li> </ul> </li> </ul>	 2160/15P	 1080/59.94P	 720/59.94P		 1080/50P	 720/50P		 1080/24P	 720/24P		 1080/23.98P	 720/23.98P
 2160/15P	 1080/59.94P	 720/59.94P											
	 1080/50P	 720/50P											
	 1080/24P	 720/24P											
	 1080/23.98P	 720/23.98P											
In-/uitgangsaansluitingen													
Digitale in-/uitgang	USB 2.0 Hoge snelheid Micro-USB-aansluiting (Micro-B)												
HDMI-uitgang	HDMI-micro-aansluiting (Type D)												
Microfoon/ afstandsontspanner- aansluiting	ø2,5 mm 3-pool mini-aansluiting												
Stroomvoeding/overige													
Stroomvoeding	NP-W126S oplaadbare batterij												
Camera-afmetingen (B × H × D)	116,9 mm × 67,7 mm × 40,4 mm (31,6 mm exclusief uitstekende delen, gemeten bij het dunste deel)												
Cameragewicht	Circa 311 g, exclusief batterij, accessoires en geheugenkaart												
Gebbruiksgewicht	Circa 361 g, inclusief batterij en geheugenkaart												
Gebruiksomstandigheden	<ul style="list-style-type: none"> <li>Temperatuur: 0 °C tot +40 °C</li> <li>Vochtigheid: 10% tot 80% (geen condensvorming)</li> </ul>												



## Stroomvoeding/overige

### Levensduur van de batterij

- **Batterijtype:** NP-W126S (inbegrepen bij camera) (ongeveer het aantal opnamen dat met een volledig opgeladen batterij en een XF 35 mm f/1.4 R lens kan worden gemaakt)

#### Geschat aantal opnamen

450

Modus	Werkelijke levensduur van de batterij voor filmopname	Resterende levensduur van de batterij voor filmopname
	Circa 90 minuten	Circa 150 minuten
	Circa 100 minuten	Circa 170 minuten

CIPA-norm, gemeten met behulp van de bij de camera geleverde batterij en SD-geheugenkaart.

**Opmerking:** Het aantal foto's dat met een batterij kan worden gemaakt, varieert per batterij en laadniveau en neemt af bij lage temperaturen.

## Draadloze zender

### Draadloze LAN

Normen	IEEE 802.11b/g/n (standaard draadloos protocol)
Werkingsfrequentie (middenfrequentie)	<ul style="list-style-type: none"><li>• <b>Japan, China:</b> 2412 MHz–2472 MHz (13 kanalen)</li><li>• <b>Overige landen:</b> 2412 MHz–2462 MHz (11 kanalen)</li></ul>
Maximaal radiofrequentievermogen (EIRP)	9.31 dBm
Toegangsprotocollen	Infrastructuur

### Bluetooth®

Normen	Bluetooth versie 4.1 (Bluetooth lage energie)
Werkingsfrequentie (middenfrequentie)	2402 MHz–2480 MHz
Maximaal radiofrequentievermogen (EIRP)	7.92 dBm

**NP-W126S oplaadbare batterij**

<b>Nominale spanning</b>	7,2 V DC
<b>Nominale capaciteit</b>	1260 mAh
<b>Gebruikstemperatuur</b>	0 °C tot +40 °C
<b>Afmetingen</b> (B × H × D)	36,4 mm × 47,1 mm × 15,7 mm
<b>Gewicht</b>	Circa 47 g

**Netstroomadapter****AC-5VF**

<b>Nominale invoer</b>	100 V–240 V wisselstroom, 50/60 Hz
<b>Ingangscapaciteit</b>	11,6 VA (100 V), 15,5 VA (240 V)
<b>Nominale uitvoer</b>	5,0 V gelijkstroom, 1000 mA
<b>Gebruikstemperatuur</b>	0 °C tot +40 °C
<b>Gewicht</b>	Circa 32 g (AC-adapter alleen)

**AC-5VG**

<b>Nominale invoer</b>	100 V–240 V wisselstroom, 50/60 Hz
<b>Ingangscapaciteit</b>	10,5 VA (100 V), 11,9 VA (240 V)
<b>Nominale uitvoer</b>	5,0 V gelijkstroom, 1000 mA
<b>Gebruikstemperatuur</b>	0 °C tot +40 °C
<b>Gewicht</b>	Circa 26 g ±15%

Gewicht en afmetingen kunnen per land of regio variëren. Labels, menu's en andere schermen kunnen afwijken van de feitelijke camera.

 De specificaties en prestaties zijn onderhevig aan verandering zonder kennisgeving. FUJIFILM is niet aansprakelijk voor fouten die deze gebruiksaanwijzing kunnen bevatten. Het uiterlijk van het product kan verschillen van de beschrijving in deze handleiding.





# FUJIFILM

---

**FUJIFILM Corporation**

7-3, AKASAKA 9-CHOME, MINATO-KU, TOKYO 107-0052, JAPAN

[http://www.fujifilm.com/products/digital\\_cameras/index.html](http://www.fujifilm.com/products/digital_cameras/index.html)

