

D3500

Gebruikshandleiding (met garantie)

- Lees deze handleiding grondig door voordat u de camera gebruikt.
- Om correct gebruik van de camera te verzekeren, vergeet niet "Voor uw veiligheid" te lezen (zoz).
- Bewaar deze handleiding na het lezen op een gemakkelijk toegankelijke plaats voor later gebruik.

Deze handleiding mag op geen enkele manier volledig of gedeeltelijk (behalve voor korte citaten in kritische artikelen of besprekingen) worden gereproduceerd zonder de schriftelijke toestemming van NIKON CORPORATION.

NIKON CORPORATION
© 2018 Nikon Corporation



AMA16876
Gedrukt in Europa
SB8H01(1F)/GMB4451F-01



Nikon Europe Service Warranty Card
Nikon Europese servicegarantiekaart

Modelnaam Nikon D3500	Serienr. Aankoopdatum
Naam en adres van klant	
Dealer	
Distributeur Nikon Europe B.V. Tripolis 100, Burgenweeshuispad 101, 1076 ER Amsterdam, The Netherlands	Fabrikant NIKON CORPORATION Shinagawa Intercity Tower C, 2-15-3, Konan, Minato-ku, Tokyo 108-6290 Japan

Garantievoorwaarden - Nikon Europees garantiebewijs
Beste Nikon-klant,
Hartelijk bedankt voor uw aanschaf van dit Nikon-product. In het geval dat uw Nikon-product onder garantie moet worden gerepareerd, dient u contact op te nemen met de leverancier waar u het product hebt gekocht of een lid van ons servicenetwerk binnen de verkoopregio van Nikon Europe B.V. (bijv. Europa/Rusland/overige). Ga voor meer informatie naar:
<http://www.europe-nikon.com/support>

We raden u aan om de gebruikershandleiding aandachtig te lezen voordat u contact opneemt met de leverancier of ons servicenetwerk om onnodig ongemak te voorkomen.

De garantie van uw Nikon-apparatuur dekt productiefouten gedurende één vol jaar na de datum van de oorspronkelijke aankoop. Als het product gedurende deze garantieperiode defect blijkt te zijn vanwege ondeugdelijk materiaal of een productiefout, zal ons servicenetwerk binnen de verkoopregio van Nikon Europe B.V. het product repareren volgens de hieronder beschreven voorwaarden en bepalingen, zonder dat hiervoor kosten voor arbeid of onderdelen in rekening worden gebracht. Nikon behoudt zich het recht voor om (naar eigen goeddunken) het product te vervangen of te repareren.

1. De garantie is slechts geldig wanneer het ingevulde garantiebewijs en de originele factuur of bon waarop aankoopdatum, type van het product en naam van de verkoper vermeld zijn, samen met het product getoond kunnen worden. Nikon behoudt zich het recht voor gratis reparatie te weigeren wanneer bovenstaande documenten niet getoond kunnen worden of wanneer de informatie erin incompleet of onleesbaar is.

2. Onder de garantie vallen niet:

- noodzakelijk onderhoud of reparatie dan wel vervanging van delen als gevolg van normale slijtage;
- modificaties om de gebruiksmogelijkheden van het product, als beschreven in de gebruiksaanwijzing, uit te breiden, zonder voorafgaande schriftelijke toestemming van Nikon;
- vervoerskosten en elk risico van het vervoer dat direct of indirect is verbonden aan de garantie van de producten;
- alle schade als gevolg van veranderingen of aanpassingen van het product, zonder voorafgaande schriftelijke toestemming van Nikon, om te voldoen aan de locale of nationale normen die gelden in elk ander land dan dat waarvoor het product oorspronkelijk was ontworpen en/of gefabriceerd;

3. De garantie zal niet van toepassing zijn in het geval van:

- schade als een gevolg van foutief gebruik waarbij inbegrepen maar niet beperkt tot het niet gebruiken van het product voor de gebruikelijke doeleinden of volgens de gebruiksaanwijzing voor juist gebruik en onderhoud, en de installatie of het gebruik van het product waarbij de veiligheidsnormen die van kracht zijn in het land waar het product wordt gebruikt niet worden gehanteerd;
- schade als een gevolg van ongelukken waarbij inbegrepen maar niet beperkt tot bliksem, water, vuur, misbruik of verwaarlozing;
- verandering, uitwisseling, onleesbaarheid of verwijdering van model- of serienummer op het product;
- schade als een gevolg van reparaties of aanpassingen uitgevoerd door niet erkende serviceorganisaties of personen;
- defecten in het systeem waarin het product is ingebouwd of waarmee het wordt gebruikt;

4. Dit garantiebewijs heeft geen betrekking op de wettelijke rechten van de consument volgens de toepasselijke nationale wetten die van kracht zijn, noch op het wettelijk recht van de consument tegenover de verkoper voortkomend uit zijn/haar koop/aanschaf-contract.

Mededeling: Een overzicht van alle erkende Nikon onderhoudsdiensten vindt u online via deze koppeling (URL = <http://www.europe-nikon.com/service/>).

D3500 Model Name: N1718

Nikon gebruikersondersteuning
Bezoek de volgende website om uw camera te registreren en op de hoogte te blijven van de meest recente productinformatie. U vindt hier antwoorden op veelgestelde vragen (FAQ's) en u kunt contact met ons opnemen voor technische bijstand.
<http://www.europe-nikon.com/support>

Camerahandleidingen

De volgende handleidingen zijn beschikbaar voor uw Nikon-camera:

- **De Gebruikershandleiding**
De *Gebruikershandleiding* (deze handleiding) geeft uitleg over basisfotografie en -weergave.
- **Online handleidingen**
Meer gedetailleerde instructies zijn beschikbaar op de Nikon-website.
<http://onlinemanual.nikonimglib.com/d3500/nl/>

Nikon D3500 online handleiding

Inhoud verpakking

- | | |
|--|--|
| <input type="checkbox"/> Camera D3500 | <input type="checkbox"/> AN-DC3 riem |
| <input type="checkbox"/> DK-25 rubberen oogschelp (wordt bevestigd aan camera geleverd) | <input type="checkbox"/> <i>Gebruikershandleiding</i> (dit blad) |
| <input type="checkbox"/> BF-1B bodydop | <input type="checkbox"/> Garantie (zie links) |
| <input type="checkbox"/> EN-EL14a oplaadbare Li-ionbatterij (met afdekkapje) | |
| <input type="checkbox"/> MH-24 batterijlader (stekkeradapter meegeleverd in landen of regio's waar vereist; vorm afhankelijk van land van verkoop) | |

Geheugenkaarten worden afzonderlijk verkocht. Kopers van objectiefs ets dienen te controleren of het pakket een objectief bevat (handleidingen voor het objectief kunnen ook meegeleverd zijn).

A De camerabody

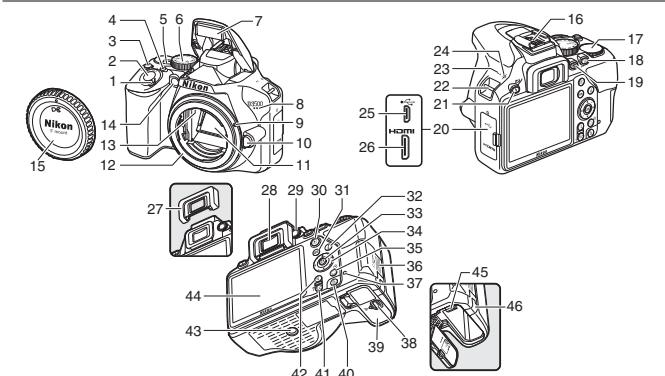

- | | |
|---|--|
| 1 Hoofdschakelaar | 25 USB-aansluiting |
| 2 Ontspanknop | 26 HDMI-aansluiting |
| 3 -knop | 27 Rubberen oogschelp (wordt bevestigd aan camera geleverd) |
| 4 Filmopnameknop | 28 Zoekeroculair |
| 5 Livebeeldschakelaar | 29 Dioptrieregelaar |
| 6 Standknop | 30 -knop |
| 7 Ingebouwde flitser | 31 MENU-knop |
| 8 Microfoon (mono) | 32 -knop |
| 9 Bevestigingsmarkering | 33 (OK)-knop |
| 10 Objectiefontgrendeling | 34 Multi-selector |
| 11 Spiegel | 35 -knop |
| 12 Objectiefvatting | 36 Deksel geheugenkaartsleuf |
| 13 CPU-contacten | 37 Toegangslampje geheugenkaart |
| 14 AF-hulpverlichting Zelfontspannerlampje Lampje rode-ogenreductie | 38 Ontgrendeling deksel batterijvak |
| 15 Bodydop | 39 Deksel van het batterijvak |
| 16 Accessoireschoen (voor optionele flitsters) | 40 -knop |
| 17 Instelschijf | 41 -knop |
| 18 -knop | 42 -knop |
| 19 (informatie)-knop | 43 Statiefaansluiting |
| 20 Deksel aansluitingen | 44 Monitor |
| 21 -knop | 45 Batterijvergrendeling |
| 22 Oogjes voor camerariem | 46 Afdekking van de stroomaansluiting voor optionele stroomaansluiting |
| 23 Luidspreker | |
| 24 Filmvlakmarkering (→) | |

■ **De multi-selector**
In deze handleiding worden bedieningen, die gebruik maken van de multi-selector, vertegenwoordigd door de pictogrammen , , , en .

- : Druk op de multi-selector omhoog
- : Druk op de multi-selector omlaag
- : Druk op de multi-selector links
- : Druk op de multi-selector rechts
- -knop: Selecteer gemarkeerd item

■ **GUIDE Stand**
Wanneer de standknop naar **GUIDE** wordt gedraaid, kunt u foto's vastleggen, bekijken, retoucheren en verwijderen en de camera instellen met behulp van een handige gids op het scherm. Zie de online camerahandleiding voor meer informatie.

B Snelhandleiding

Bevestig de camerariem

Een riem is meegeleverd met de camera; extra draagriemen zijn apart verkrijgbaar. Bevestig de riem stevig aan de twee cameraoogjes.

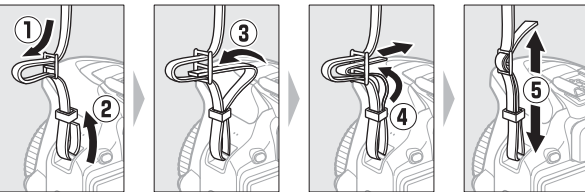

Laad de accu op

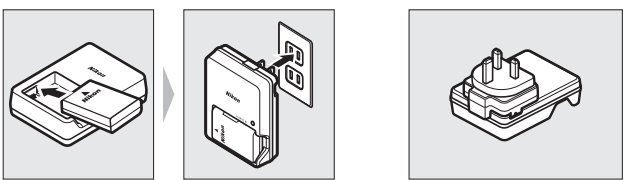

In sommige landen of regio's wordt de lader met aangesloten adapter geleverd.

Het **CHARGE (OPLADEN)**-lampje zal knipperen terwijl de accu wordt opgeladen.

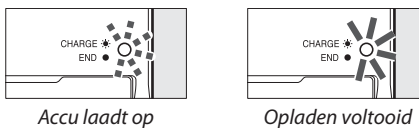

Plaats de accu en een geheugenkaart

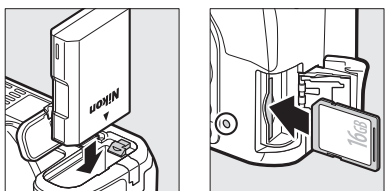

Bevestig een objectief

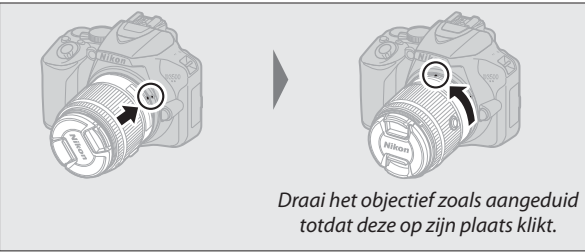
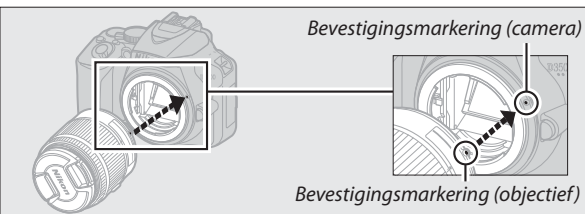

Objectieven met intrekbare objectiefcilinderknoppen

Ontgrendel en verleng het objectief alvorens de camera in gebruik te nemen. Houd de knop voor de intrekbare objectiefcilinder ingedrukt (1) en draai aan de zoomring zoals aangeduid (2).

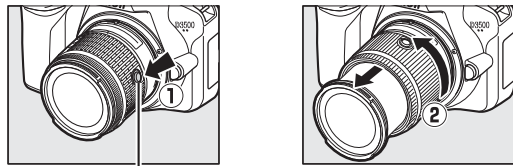

Knop intrekbare objectiefcilinder

Er kunnen geen foto's worden gemaakt wanneer het objectief ingetrokken is; als een foutbericht wordt weergegeven doordat de camera met ingetrokken objectief werd ingeschakeld, draai dan aan de zoomring totdat het bericht niet langer wordt weergegeven.



Objectieven verwijderen

Schakel, om het objectief te verwijderen, de camera uit en houd de objectiefontgrendeling aan de voorkant van de camera ingedrukt terwijl u volgens bovenstaande afbeelding in tegengestelde richting aan het objectief draait.

Camera instellen

1 Zet de camera aan.

Een taalselectievenster wordt weergegeven; druk op en om een taal te markeren en druk op om te selecteren. De beschikbare talen verschillen afhankelijk van het land of de regio van verkoop.

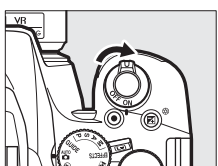

2 Stel de cameraklok in.

Gebruik, na het instellen van de opties tijdzone, datumnotatie en zomertijd, de multi-selector en -knop om de cameraklok in te stellen.

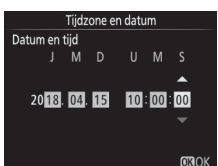

Stel de zoeker scherp

Draai, na het verwijderen van de objectiefdop, aan de dioptrieregelaar totdat de scherpstelpunten scherp in beeld zijn. Let op dat u niet uw vingers of vingernagels in uw oog steekt wanneer u de regelaar bedient met uw oog tegen de zoeker.

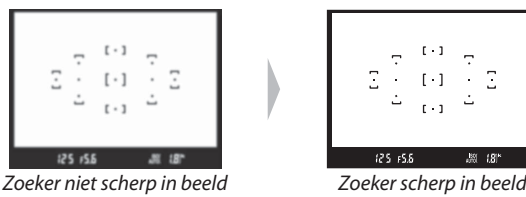
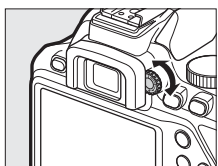

C "Richten-en-maken"-standen (AUTO en)

1 Draai de standknop naar of .



2 Kadreer de foto.



3 Druk de ontspanknop half in om scherp te stellen.



4 Druk de ontspanknop op soepele wijze helemaal in om de sluitser te ontspannen en de foto vast te leggen.



D Films opnemen

1 Draai aan de livebeeldschakelaar.

Het beeld door het objectief zal in de monitor worden weergegeven.

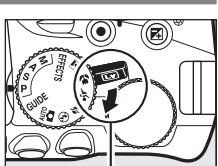

Livebeeldschakelaar

2 Druk de ontspanknop half in om scherp te stellen.

3 Druk op de filmopnameknop om het opnemen te starten.

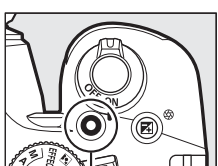

Filmopnameknop

Een opnameaanduiding en de beschikbare tijd worden in de monitor weergegeven.



Resterende tijd

Opnameaanduiding

4 Druk opnieuw op de filmopnameknop om het opnemen te beëindigen.

5 Draai aan de livebeeldschakelaar om livebeeld af te sluiten.

E Foto's bekijken

Het indrukken van geeft een foto in de monitor weer.

Films worden aangeduid door een -pictogram. Druk op om het afspelen te starten.

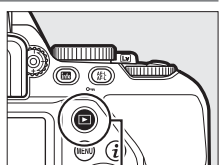

-knop

F Ongewenste foto's wissen

Merk op dat eenmaal gewiste foto's niet kunnen worden hersteld.

Druk op de -knop. Er wordt een bevestigingsvenster weergegeven; druk nogmaals op de -knop om het beeld te wissen en terug te keren naar weergave.

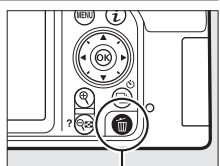

-knop

Druk, om af te sluiten zonder de foto te wissen, op .

G Cameramenu's

De meeste opname-, weergave- en instellingenopties zijn toegankelijk via de cameramenu's. Druk op de MENU-knop om de menu's te bekijken.

Tabs
Kies uit de volgende menu's:

- Weergave
- Opname
- Instellingen
- Retoucheren
- Recente Instellingen

Menuopties
Opties in huidig menu.

Helppictogram
Als het pictogram Help wordt weergegeven, kunt u op de (?)-knop drukken om help voor het huidige geselecteerde item weer te geven.

H Verbinden met smartapparaten via SnapBridge

Installeer de SnapBridge-app op uw smartapparaat om foto's vanaf de camera te downloaden of bedien de camera op afstand. Zie voor meer informatie de online camerahandleiding.

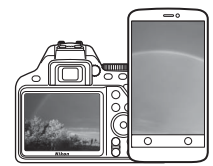

Het smartapparaat gereedmaken

MaaK, voordat u verbinding maakt, eerst uw smartapparaat gereed door de SnapBridge-app te installeren en Bluetooth in te schakelen.

1 Zoek naar "snapbridge" in de Apple App Store® (iOS) of Google Play™ (Android™) en installeer de SnapBridge-app.



Informatie over ondersteunde besturingssystemen is beschikbaar via de downloadsite. Deze camera is niet compatibel met de SnapBridge 360/170-app.

2 Schakel Bluetooth in op het smartapparaat. Merk op dat de werkelijke verbinding met de camera tot stand wordt gebracht met behulp van de SnapBridge-app; probeer geen verbinding te maken met behulp van de Instellingen-app op uw apparaat.

Koppelen en verbinding maken

Controleer, voordat u koppelt, of er voldoende ruimte beschikbaar is op de geheugenkaart van de camera. Om onverwachte onderbrekingen te voorkomen, dient u ook te controleren of de accu van de camera volledig is opgeladen.

1 Markeer Verbinden met smartapparaat in het setup-menu en druk op .

2 Volg de instructies die worden weergegeven op de camera en in de SnapBridge-app om de instellingen te voltooien.

Zie de online helpfunctie van SnapBridge voor gedetailleerde instelinformatie (extra vloeistof uit de bus lekt. Verwijder vingerafdrukken en andere vlekken door een beetje lensreiniger op een zachte doek aan te brengen en het glas voorzichtig schoon te vegen.

Voor informatie over de online helpfunctie van SnapBridge, ga naar:
<https://nikonimglib.com/snbr/onlinehelp/nl/index.html>

Behandeling van uw camera

■ Opslag

Als de camera gedurende langere tijd niet wordt gebruikt, schakel de camera uit en verwijder de accu. Bewaar niet op plaatsen die:
• slecht ventileerd zijn of waar de luchtvochtigheid hoger is dan 60%
• zich in de nabijheid van apparaten bevinden die sterke elektromagnetische velden genereren, zoals televisie- of radiotoestellen
• worden blootgesteld aan temperaturen hoger dan 50 °C of lager dan -10 °C

■ Reinigen

Camerabody

Gebruik een blaasbalgje om stof en vuil te verwijderen en veeg vervolgens voorzichtig schoon met een zachte, droge doek. Verwijder na gebruik van de camera op het strand of aan zee eventueel zand of zout met een doek die licht bevochtigd is in gedistilleerd water.

Belangrijk: Stof of ander vuil in de camera kan schade veroorzaken die niet door de garantie wordt gedekt.

Objectief, spiegel en zoeker

Deze glaselementen raken gemakkelijk beschadigd. Verwijder stof en pluïjsjes met een blaasbalgje. Als u een luchtsputbus gebruikt, houd de bus dan verticaal om te voorkomen dat er vloeistof uit de bus lekt. Verwijder vingerafdrukken en andere vlekken door een beetje lensreiniger op een zachte doek aan te brengen en het glas voorzichtig schoon te vegen.

Monitor

Verwijder stof en pluïjsjes met een blaasbalgje. Voor het weghalen van vingerafdrukken en andere vlekken, veeg het oppervlak voorzichtig schoon met een zachte doek of zeem. Duw hierbij niet te hard, aangezien dit kan leiden tot schade of storing.

* Gebruik geen alcohol, thinner of andere vluchtige vloeistoffen.

Problemen oplossen

■ Accu/weergave

De camera is aan, maar reageert niet: Wacht totdat de opname is beëindigd. Zet de camera uit als het probleem zich blijft voordoen. Als de camera niet uitschakelt, verwijder dan de accu en plaats hem terug.

Zoeker is onscherp: Stel de zoeker scherp met behulp van de dioptrieregelaar.

■ Opname (Alle standen)

Ontspanknop uitgeschakeld:

- Geheugenkaart is vervreemd, vol of niet geplaatst.
- Camera is niet scherpgesteld.

Foto's zijn niet scherp: De camera kan mogelijk niet scherpstellen op onderwerpen met weinig contrast, gedomineerd door regelmatige geometrische patronen of klein gemaakt door objecten in de achtergrond, of objecten op verschillende afstanden van de camera, gebieden met sterk contrasterende helderheid of veel fijne details.

■ Weergave

Kan geen foto's bekijken die met andere camera's zijn gemaakt: Foto's die met andere merken camera's zijn gemaakt, worden mogelijk onjuist weergegeven.

Sommige foto's worden niet weergegeven tijdens weergave: Selecteer **Alle** voor Weergavemap.

Foto kan niet worden gewist: Geheugenkaart is vervreemd.

Specificaties

■ Nikon D3500 digitale camera

Type	Digitale spiegelreflexcamera
Objectiefvatting	Nikon F-vatting (met AF-contacten)
Effectieve beeldhoek	Nikon DX-formaat; brandpuntsafstand equivalent aan ca. 1,5x de brandpuntsafstand van objectieven met FX-formaat beeldhoek
Effectieve pixels	
Effectieve pixels	24,2 miljoen
Beeldsensor	
Beeldsensor	23,5 × 15,6 mm CMOS-sensor
Totaal aantal pixels	24,78 miljoen
Stofreductiesysteem	Stofverwijderingsreferentiegegevens (Capture NX-D software vereist)
Opslag	
Beeldformaat (pixels)	• 6.000 × 4.000 (Groot: 24,0 M) • 4.496 × 3.000 (Middel: 13,5 M) • 2.992 × 2.000 (Klein: 6,0 M)
Bestandsindeling	• NEF (RAW): 12-bits, gecomprimeerd • JPEG: JPEG-Baseline compatibel met fijn (ca. 1 : 4), normaal (ca. 1 : 8) of basis (ca. 1 : 16) compressie • NEF (RAW) + JPEG: Enkele foto vastgelegd in zowel NEF (RAW)- als JPEG-formaten

